



# SISTEMAS DE DRENAJE

## DOSSIER TÉCNICO

[ulmaarchitectural.com](http://ulmaarchitectural.com)



DRAINAGE AND ARCHITECTURE



# ÍNDICE

<b>01</b>	<b>INTRODUCCIÓN</b>	<b>6-15</b>
	Quiénes somos	6
	Nuestro material	8
	Lo que nos diferencia	11
	Soluciones adaptadas a tu proyecto	14

<b>02</b>	<b>GAMA DE PRODUCTO</b>	<b>16-153</b>
	<b>Drenaje ligero</b> .....	<b>18</b>
	<b>Self</b>	20
	· Uso peatonal y tráfico esporádico de turismos	
	· Bajo requerimiento hidráulico	
	· Ancho de canal 100-150-200-250-300	
	· Sin perfil / perfil galvanizado / perfil inoxidable	
	<b>Mini</b>	36
	· Uso peatonal y tráfico esporádico de turismos con limitación de altura	
	· Bajo requerimiento hidráulico	
	· Ancho de canal 100-150-200-300	
	· Sin perfil / perfil galvanizado / perfil inoxidable	
	<b>Urban</b>	48
	· Uso peatonal y tráfico esporádico de turismos	
	· Todo tipo de requerimiento hidráulico	
	· Ancho de canal 100-150-200-250-300	
	· Sin perfil / perfil galvanizado / perfil inoxidable	
	· Posibilidad pendiente continua 0,5%	
	· Posibilidad pendiente en cascada	
	<b>Sport</b>	62
	· Instalaciones deportivas y de recreo	
	· Anchos de canal: 100-200	
	<b>Hydro</b>	72
	· Canales en plástico	
	· Uso peatonal y tráfico esporádico de turismos	
	· Bajo requerimiento hidráulico	
	· Anchos de canal: 100-200	
	<b>Drenaje técnico</b> .....	<b>82</b>
	<b>MultiV+</b>	84
	· Cargas intermedias y tráfico rodado	
	· Requerimiento hidráulico bajo y medio	
	· Sección en forma de V optimizada con efecto autolimpiante	
	· Sistema de fijación Rapidlock®	
	· 8 puntos de fijación por ml	
	· Anchos de canal: 100-150-200	
	· Posibilidad pendiente continua 0,5%	
	· Posibilidad pendiente en cascada	

**Obra civil** ..... 100

**Civil - S** ..... 102

- Grandes cargas con limitación de altura
- Bajo requerimiento hidráulico
- Ancho de canal 150-200-250-300
- Sistema de fijación atornillado en 8 puntos por ml

**Civil - F** ..... 110

- Grandes cargas
- Todo tipo de requerimiento hidráulico
- Ancho de canal 100-150-200-250-300-400
- Sistema de fijación atornillado en 8 puntos por ml
- Posibilidad pendiente continua 2,5%
- Posibilidad pendiente en cascada

**KompaqDrain®** ..... 126

- Canal monolítico
- Especialmente diseñado para tránsito intenso de vehículos
- Para todo tipo de requerimiento hidráulico
- Sistema MAXFLOW, que aumenta la velocidad del agua
- Ancho de canal 100-150-200

**Rejillas Ranuradas** ..... 144

- Solución de rejilla para drenaje oculto
- Aplicable a casi la totalidad de la gama de canales
- Todo tipo de requerimiento hidráulico
- Anchos de canal 100-150-200-250-300
- Varias alturas y anchos de ranura

**Otras soluciones** ..... 152

**03 INSTRUCCIONES DE COLOCACIÓN** ..... 158-185

**Detalles constructivos** ..... 163

- Familia Self ..... 163
- Familia Mini ..... 166
- Familia Urban ..... 167
- Familia Sport ..... 170
- Familia Hydro ..... 172
- Familia MultiV+ ..... 176
- Familia Civil - S ..... 179
- Familia Civil - F ..... 180
- Familia KompaqDrain® ..... 182
- Detalles singulares ..... 185

**04 CONDICIONES DE VENTA** ..... 186



## + Quiénes somos

Somos expertos en diseño, fabricación e instalación de prefabricados en hormigón polímero de altas prestaciones desde 1990.

Con un equipo humano cualificado, capacitación tecnológica y el know-how adquirido tras años de experiencia, nos dirigimos a un mundo globalizado ofreciendo soluciones de drenaje.

Nos dirigimos a dos segmentos de mercado: el **Drenaje y la Arquitectura**.



D R A I N A G E   A N D   A R C H I T E C T U R E

*- for people by people -*



Nuestros certificados



## + Soluciones para Arquitectura

Para nuestro segmento de arquitectura ofrecemos tres soluciones integrales que se aplican tanto en obra nueva como en rehabilitación.

- **FACHADAS VENTILADAS**
- **CERRAMIENTOS DE FACHADA INDUSTRIALIZADOS**
- **PREFABRICADOS ARQUITECTÓNICOS**



# Nuestro grupo

**ULMA Architectural Solutions** forma parte del **Grupo ULMA**, uno de los principales grupos industriales del País Vasco, asociado a su vez a **MONDRAGON**, el mayor grupo cooperativo del mundo.

En la actualidad cuenta con **una importante red de filiales extendida por países de los cinco continentes**. En el año 2019 dimos **empleo directo a más de 5.200 personas**, alcanzando una facturación superior a **900 millones de euros**.

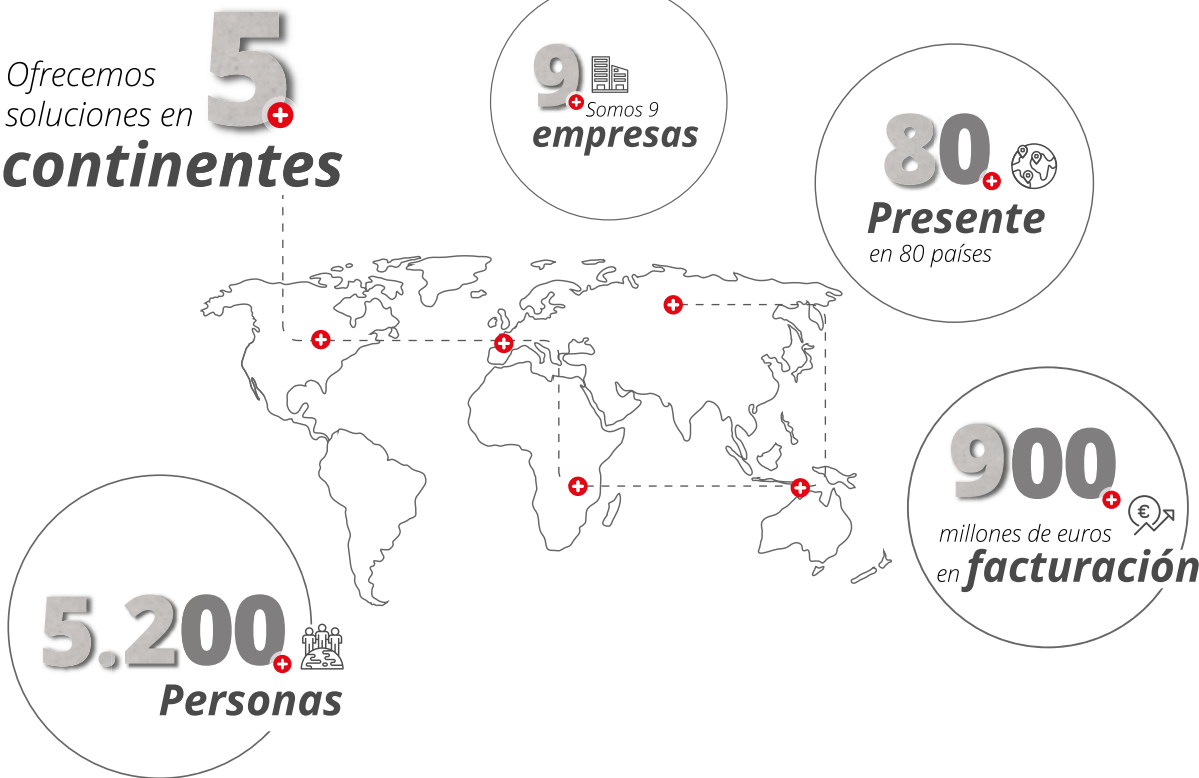

## + Nuestro material

El **Hormigón Polímero** es un material de alta calidad compuesto por una selecta combinación de áridos de sílice y cuarzo.

### Es ideal para la evacuación de fluidos

La naturaleza polimérica de este material, permite superficies lisas y de muy bajo rozamiento en los prefabricados, con lo que facilita el rápido desalojo de los fluidos, ofreciendo, además, un índice de absorción de agua prácticamente nulo, frente al 5-10% del hormigón tradicional.

### A LA COMPRESIÓN

Aplicado a los sistemas prefabricados, llega a soportar hasta 1300 kp/cm<sup>2</sup> frente a los 700 kp/cm<sup>2</sup> que soporta el fibrocemento o los 500 kp/cm<sup>2</sup> que soporta el hormigón tradicional. **¡Antes de romperse o agrietarse!**

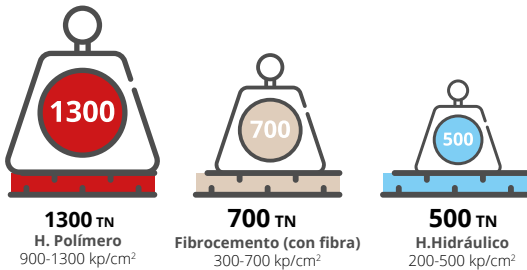

### A LA ABRASIÓN

La dureza de los agregados de sílice garantiza una buena conservación de las superficies expuestas al tráfico rodado. **¡Óptima resistencia a la abrasión!**

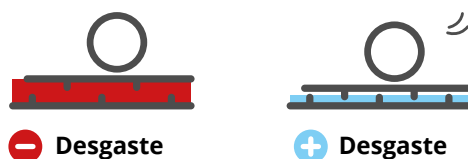

RE  
SIS  
TEN  
TEN  
CIA

- HORMIGÓN **POLÍMERO**
- HORMIGÓN **FIBROCEMENTO (CON FIBRA)**
- HORMIGÓN **HIDRÁULICO**

## A LOS PRODUCTOS QUÍMICOS

Uno de los materiales + resistentes a cualquier producto químico. Sus componentes no reaccionan ante el contacto, evitan la disgregación y la deformación. **¡Demostrado!**



## A LA FLEXIÓN

Aplicado a los sistemas prefabricados, llega a soportar hasta 18-25 MPa frente a los 15-20 que soporta el fibrocemento o los 1-5 MPa que soporta el hormigón tradicional. **¡Antes de romperse o agrietarse!**

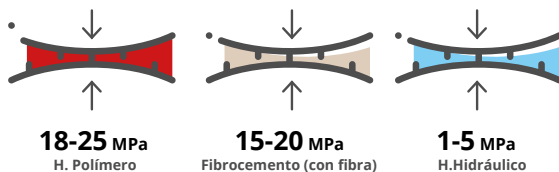

## AL CHOQUE

Al ser un material compuesto, garantiza la perfecta conservación de las superficies frente al uso o paso del tiempo. **¡Sin percepción de desgaste!**

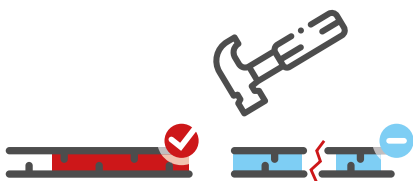

## NULA ABSORCIÓN DE AGUA

Cuenta con un % prácticamente nulo de absorción de agua y garantiza la estanqueidad de las piezas. **¡Impermeabilidad!**

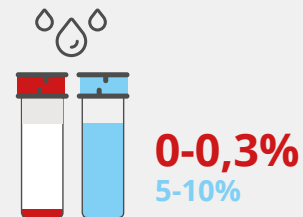

## INALTERABLE A LOS CICLOS DE HIELO/DESHIELO

Al contrario que los materiales tradicionales no se ve afectado por los ciclos de hielo-deshielo y evita la aparición de fisuras o grietas. **¡Mantiene intactas todas las propiedades!**



## LIGEREZA

Gracias a sus excelentes propiedades mecánicas, permite la realización de piezas con perfil más fino y de menores dimensiones.

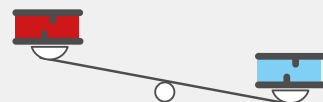





# Ofrecemos el mejor sistema de drenaje

Nos comprometemos a **una gestión sostenible del agua.**

La importancia de un buen sistema de drenaje no solo radica en la necesidad de una evacuación rápida de las aguas superficiales, si no también en hacerlo de una manera racional, con unos caudales punta menores y una calidad adecuada.

Hoy, cuando la racionalización de los recursos que disponemos cobra un mayor protagonismo en la sociedad y en las políticas medioambientales, ULMA adquiere el compromiso de colaborar con los promotores y los proyectistas en el planeamiento urbanístico mediante sistemas urbanos de drenaje sostenible.



## • POR QUÉ DRENAJE LINEAL

Nuestro sistema de canalización y drenaje se basa en el **DRENAJE LINEAL**, que ofrece múltiples ventajas frente al drenaje puntual.

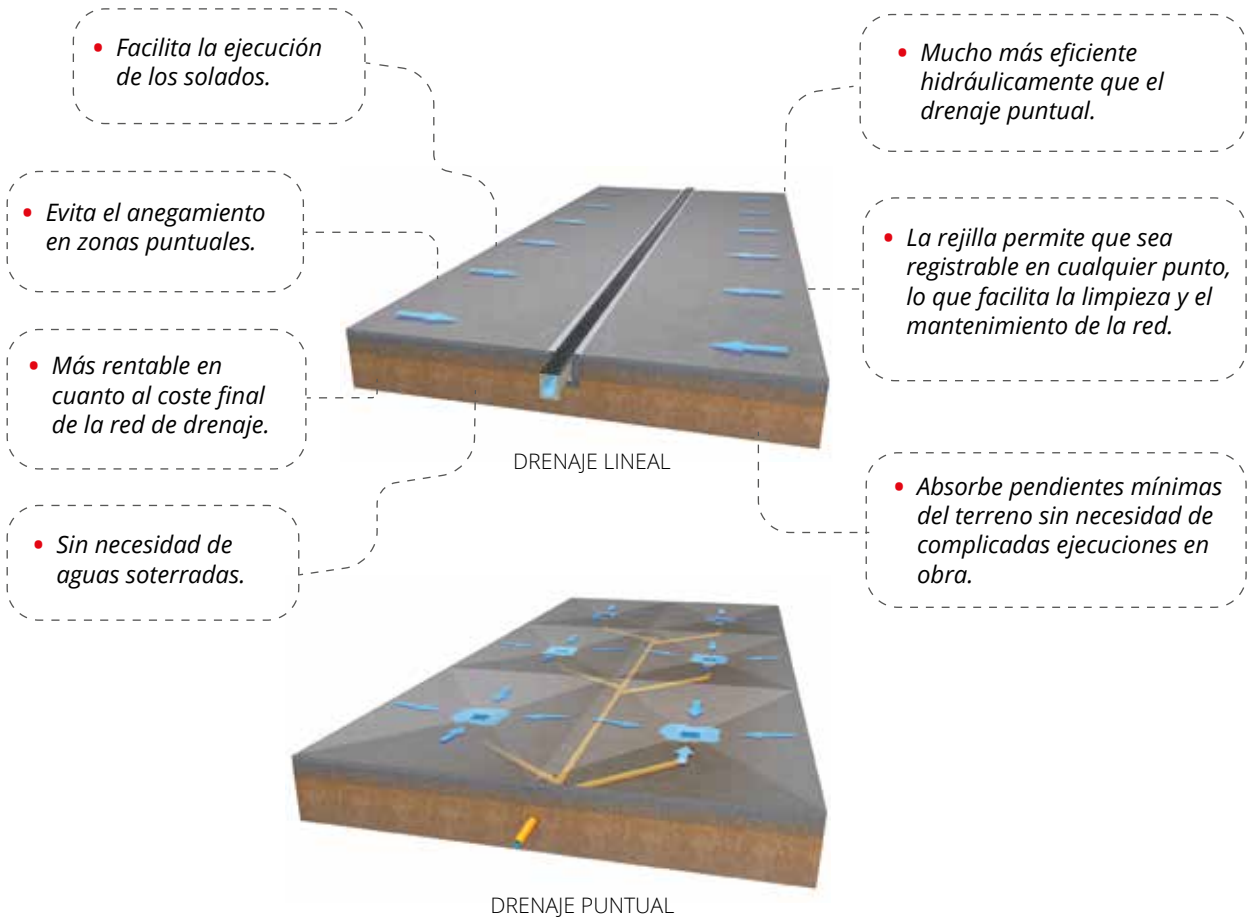

## + Lo que nos diferencia

### LAS VENTAJAS DEL HORMIGÓN POLÍMERO EN CANALES DE DRENAJE

*El hormigón polímero fabricado por ULMA es un excelente material para los canales de drenaje superficial.*

Además de todas las propiedades excepcionales en cuanto a resistencia, las resinas que componen el hormigón polímero proporcionan una superficie extremadamente lisa en comparación con el hormigón tradicional. De este modo dota a los canales de una capacidad hidráulica de hasta 30% más alta, lo que supone una reducción de la sección hidráulica. Sumando esto al resultado de secciones más finas debido a las características de resistencia del material, obtenemos canales más optimizados.

Además de la calidad probada del material, esta reducción de tamaño de los canales nos brinda múltiples ventajas a la hora de la instalación que se traduce básicamente en ahorro de costes y tiempo.

**MAYOR RESISTENCIA  
MECÁNICA**



**MAYOR CAPACIDAD  
HIDRÁULICA**



**CANALES  
MÁS  
OPTIMIZADOS**

- *Instalación más rápida.*
- *Más ligero.*
- *Sin necesidad de maquinaria especial.*

- *Rejas de menor ancho.*
- *Estética.*

- *Transporte y almacenamiento más barato.*
- *Ahorro en costes.*

- *Sitio para otras instalaciones paralelas, bordillos...*
- *Menor excavación*
- *Necesidad de menor volumen de hormigón.*

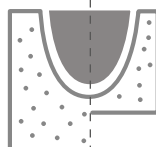

**+30% Q  
ULMA**



# Nuestro completo sistema de drenaje

Ofrecemos un **sistema completo de drenaje** con todos los productos necesarios, desde la captación del agua hasta el punto de evacuación de la misma, con canales de diferentes tipologías que se adaptan a las exigencias de cada proyecto y fabricados de acuerdo a la Norma UNE EN-1433.

- CANALES
- ARQUETAS
- REJILLAS
- SISTEMAS DE FIJACIÓN
- CESTILLO
- SALIDAS LATERALES
- TAPAS DE INICIO - FIN

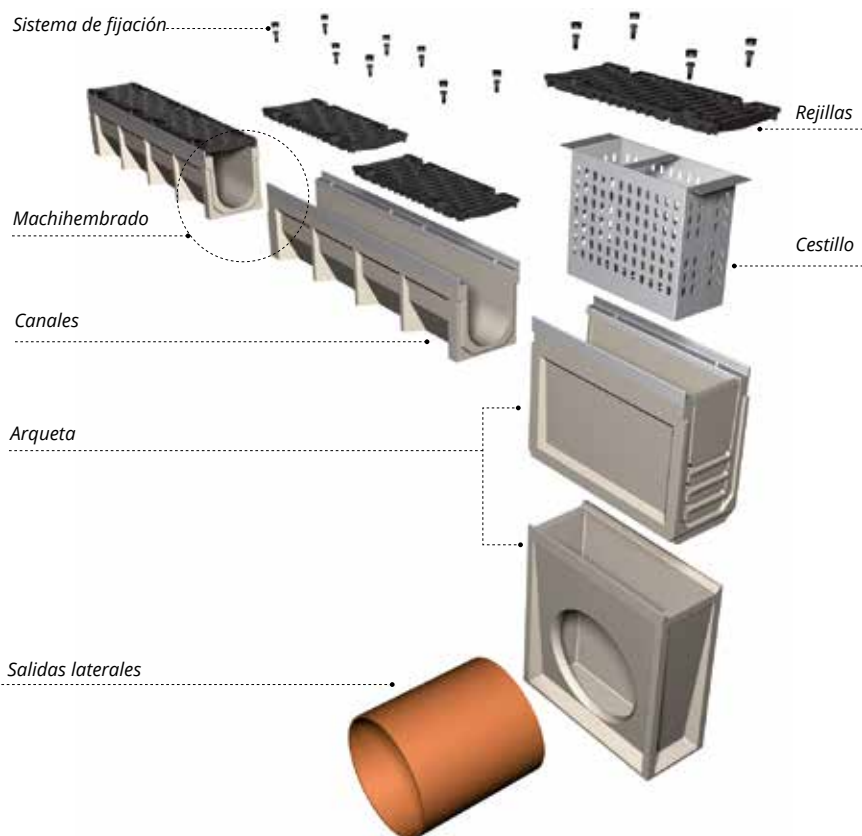

## TIPOS DE CANALES

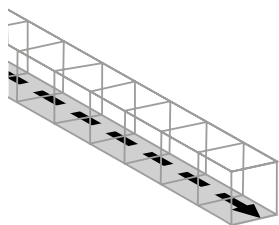

### RECTOS

Todos los canales que se colocan son de la misma altura.

**Ventajas:** Disposición muy sencilla desde el punto de vista de la ejecución. Aporta una capacidad hidráulica suficiente para tramos cortos de drenaje.

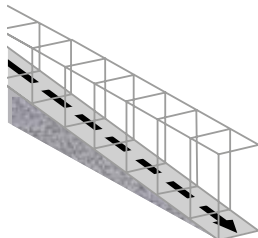

### CON PENDIENTE CONTINUA

Canales de altura variable con pendiente incorporada del 0,5% y del 2,5%, según modelos.

**Ventajas:** Muy adecuado para zonas donde el terreno no dispone de pendiente natural.

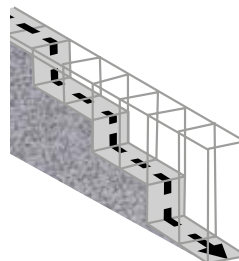

### CON PENDIENTE EN CASCADA

Combinación de canales rectos de distintas alturas que se unen a través de calces de empalme.

**Ventajas:** Ejecución de obra sencilla y económica cuando es necesario incorporar pendientes.

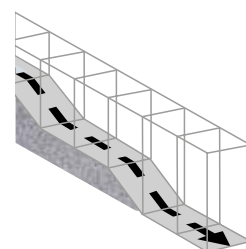

### CON PENDIENTE MIXTA

Combinación de los sistemas anteriores.

**Ventajas:** Muy adecuado para drenar tramos de gran longitud. Permite optimizar la capacidad hidráulica al máximo.



# Nos orientamos a las necesidades del cliente

Ofrecemos una gama completa de rejillas en diversos materiales y diseños.

Además de rejillas para uso peatonal y de vehículos, disponemos de una amplia gama de rejillas para zonas de grandes cargas, tales como puertos, muelles y aeropuertos. Todas nuestras rejillas están diseñadas según la Norma Europea EN-1433 que regula los dispositivos de cubrimiento y de cierre para zonas en circulación utilizadas por peatones y vehículos y clasifica las rejillas en seis categorías, en función del lugar de instalación.



## GALVANIZADO E INOXIDABLE



Nervada



Nervada longitudinal



Entramada



Perforada

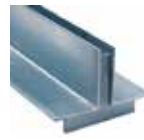

Ranurada central

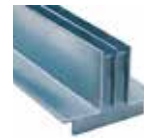

Ranurada central doble



Ranurada lateral

## COMPOSITE



Nervada



Entramada



Nervada longitudinal

## FUNDICIÓN



Nervada

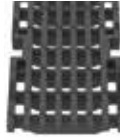

Nervada longitudinal



Ciega

## FUNDICIÓN INOXIDABLE



Nervada



Nervada

## SISTEMAS DE FIJACIÓN

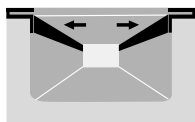

### POR PRESIÓN O CLIK

- Especial para canales sin perfil ni marco de fundición
- Específico para clases de carga A15
- Sin tornillos

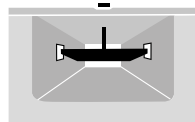

### MEDIANTE CANCELA Y TORNILLO

- Canales con y sin perfil
- Hasta clase de carga C250
- Dos cancelas y dos tornillos por ML
- Par de apriete rejas
  - Clase A-15: 0,8-1Nm
  - Clase B-125 y C-250: 3-4 Nm

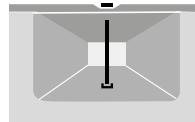

### POR TORNILLO A LA BASE DEL CANAL

- Canales con y sin perfil
- Hasta clase de carga C250
- Dos tornillos por ML
- Par de apriete rejas
  - Clase A-15: 0,8-1Nm
  - Clase B-125 y C-250: 2-2,5 Nm



### CIERRE RÁPIDO SIN TORNILLOS

- Canales con perfil
- Hasta clase de carga D400
- 8 fijaciones por ML
- Posibilidad de bloqueo mediante tornillos

**rapidlock**

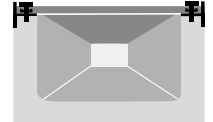

### MEDIANTE 8 TORNILLOS

- Canales con marco de fundición y perfil galvanizado
- Clase de carga desde D400 hasta F900
- 8 tornillos por ML
- Par de apriete 6-8 Nm





# Solución adaptada a tu proyecto

## 1. CLASES DE CARGA

Para que los canales cumplan el requisito de la capacidad resistente, hay que elegir los canales adecuados para cada tipo de aplicación, según la clase de carga. En ULMA disponemos de canales para todo tipo de aplicaciones.



A15



B125



C250



D400



E600



F900

### NORMA EN 1433

Los productos presentes en este Dossier Técnico están diseñados bajo las premisas de la Norma EN 1433 "Canales de desagüe para zonas de circulación utilizadas por peatones y vehículos. Clasificación, requisitos de diseño y de ensayo, marcado y evaluación de la conformidad."

## 2. HIDRÁULICA

**El software de Cálculo Hidráulico de ULMA Architectural Solutions**



### SENCILLEZ

Con unos pocos parámetros conocidos del proyecto, como longitudes de líneas, áreas de aportación, pendientes del terreno y coeficientes de escorrentía de cada superficie, permite reflejar fielmente la realidad y su posterior estudio con precisión.

### PRECISIÓN

Para calcular el comportamiento del agua en los canales se utiliza un modelo matemático que toma como base el Flujo Espacialmente Variado con Caudal Creciente para Canales Abiertos, que describe el comportamiento del agua de forma más precisa que otros modelos y formulas utilizados habitualmente.

### REDUCCIÓN DE COSTES

El software permite optimizar el coste de las líneas de canales mediante la selección del canal más adecuado para la aplicación, la ubicación exacta de salidas intermedias o la distribución exacta de canales en forma de pendiente en cascada.

Con el objetivo de garantizar que los sistemas de canalización proyectados sean los óptimos tanto en capacidad de evacuación como en coste, ULMA Architectural Solutions ha desarrollado un software multiplataforma que ofrece la posibilidad de realizar el estudio hidráulico de cada proyecto y definir con exactitud el canal adecuado.

### MÚLTIPLES FUNCIONALIDADES

Es posible introducir diferentes datos pluviométricos para cualquier área geográfica del mundo, permite calcular diferentes líneas de canales en un mismo proyecto y busca el canal adecuado de entre los cientos de referencias del amplio catálogo de ULMA, basándose en sus Alturas, Anchuras, Secciones, Clases de Carga u otras características.

### INFORME DETALLADO

Como resultado se obtiene un informe con las referencias y dimensiones de los canales necesarios, lamina de agua, porcentajes de llenado, caudales y velocidades del agua en cada una de las líneas del proyecto. Todos los datos necesarios para la validación del sistema de drenaje.

**Qref**

El valor mostrado como Qref en las fichas de producto, hace referencia al caudal máximo para una longitud de 10 metros y 0% de pendiente.

## 3. APLICACIÓN

Cada ámbito de aplicación tiene sus propias exigencias y en ULMA disponemos de una amplia variedad de productos y materiales para dar respuesta a cada una de ellas. Para una correcta elección se recomienda consultar con el departamento técnico.

### EXIGENCIAS AMBIENTALES

Para ambientes con alta salinidad, así como lugares donde se utilicen productos químicos se recomienda utilizar canales con perfiles en acero inoxidable o marco de fundición, así como rejillas en el mismo material.

### EXIGENCIAS DE USO

Disponemos de una amplia gama de rejillas que cumplen los requisitos recogidos en diferentes Normativas.



# DÉJANOS ASESORARTE

## ***Gana en seguridad***

ULMA pone a tu disposición un departamento técnico con muchos años de experiencia en el ámbito del drenaje superficial que te acompañará en todo el proceso de tu proyecto.

1



### **REPLANTEO DE LAS LÍNEAS DE DRENAJE**

Envíanos tus planos y te ayudaremos a diseñar la mejor forma de drenar la superficie de tu proyecto. Además te asesoraremos en la elección de la clase de resistencia que tienen que tener los canales y rejillas según el uso y la ubicación de los mismos.

2



### **ELECCIÓN DE CANAL Y REJILLA ÓPTIMOS**

Mediante nuestro cálculo hidráulico Optimal Drain encontraremos el canal óptimo con el menor coste posible.

3



### **SISTEMA COMPLETO DE DRENAJE**

Te asesoramos para que el proyecto de drenaje sea lo más completo posible. Realizamos el despiece de todo el sistema para que no falte ningún elemento ni accesorio. Arquetas, conectores, tapas, ...

4



### **DOCUMENTACIÓN PARA EL PROYECTO**

Te suministramos toda la documentación necesaria para el proyecto. Fichas técnicas, planos, archivos, BIM, DOP, certificados de control de calidad...

5



### **ASESORAMIENTO EN INSTALACIÓN EN OBRA**

Después del envío del material también seguiremos ahí. Te asesoramos a la hora de instalar los canales definiendo el refuerzo de hormigón necesario, además de estar presentes en la obra si así se requiere.



> Drenaje **Ligero**

> Drenaje **Técnico**

> Obra **Civil**

## Drenaje **Ligero**



### Self

Canales de uso peatonal y tráfico esporádico de turismos, para zonas de bajo requerimiento hidráulico. Se recomienda el uso de canal con perfil incorporado, especialmente en el caso de rematar con pavimento de hormigón o asfalto y/o paso frecuente de vehículos.

#### Aplicaciones

Calles interiores, plazas, zonas de recreo, colegios, parques, jardines...

Clase de carga hasta C250 (según modelo).

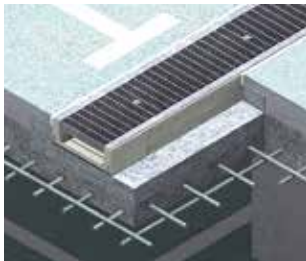

### Mini

Canales diseñados para zonas con limitación de altura, de uso peatonal y tráfico esporádico. Se recomienda el uso de canal con perfil incorporado, especialmente en el caso de rematar con pavimento de hormigón o asfalto y/o paso frecuente de vehículos.

#### Aplicaciones

Losas armadas, forjados de garajes, sótanos, duchas, vestuarios, cubiertas....

Clase de carga hasta C250 (según modelo).



### Urban

Canales de uso peatonal y tráfico esporádico de turismos para todo tipo de requerimiento hidráulico. Se recomienda el uso de canal con perfil incorporado, especialmente en el caso de rematar con pavimento de hormigón o asfalto y/o paso frecuente de vehículos. Posibilidad de pendiente incorporada, pendiente mixta o pendiente en cascada.

#### Aplicaciones

Zonas peatonales, pistas deportivas, urbanizaciones, aparcamientos para vehículos ligeros...

Clase de carga hasta C250 (según modelo).



### Sport

Canales destinados para instalaciones deportivas y de recreo.

#### Aplicaciones

Campos de fútbol, pistas de atletismo, duchas, vestuarios, playas de piscinas, etc...

Clase de carga hasta C250 (según modelo).



### Hydro

Canales en polipropileno destinados a uso peatonal y tráfico esporádico de turismos, para zonas de bajo requerimiento hidráulico.

#### Aplicaciones

Calles interiores, plazas, zonas de recreo, colegios, parques, jardines...

Clase de carga hasta C250 (según modelo).

# Drenaje Técnico



## MultiV+

Canales de uso versátil apta para cargas intermedias y tráfico rodado para zonas de requerimiento hidráulico bajo y medio. Sección en forma de V optimizada con efecto autolimpiante.

- Sistema de fijación Rapidlock®
- Estabilidad mecánica en 8 puntos de fijación
- Posibilidad de pendiente incorporada, pendiente mixta o pendiente en cascada

### Aplicaciones

Zonas peatonales, áreas comerciales, y aparcamientos para todo tipo de vehículos.

Clase de carga hasta D400

# Obra Civil



## Civil - S

Canales para grandes cargas en zonas con limitación de altura. Sistema de fijación mediante 8 tornillos por metro lineal.

### Aplicaciones

Losas armadas, forjados de garajes, estaciones de servicio, zonas de carga y descarga, naves industriales, viales públicos, aparcamientos de vehículos pesados...

Clase de carga hasta F900



## Civil - F

Canales para grandes cargas y todo tipo de requerimiento hidráulico. Posibilidad de pendiente incorporada, pendiente mixta o pendiente en cascada. Sistema de fijación mediante 8 tornillos por metro lineal.

### Aplicaciones

Estaciones de servicio, zonas de carga y descarga de puertos, naves industriales, aeropuertos, viales públicos, aparcamientos de vehículos pesados...

Clase de carga hasta F900



## KompaqDrain®

Canal monolítico y con rejilla incorporada en un cuerpo único, para cargas medias o altas, especialmente diseñado para tránsito intenso de vehículos. Útiles para requerimientos hidráulicos medios-altos. Incorpora sistema innovador MAXFLOW, que aumenta la velocidad del agua.

### Aplicaciones

Autopistas o autovías, aeropuertos, estaciones de servicio, y zonas sujetas a tráfico intenso.

Clase de carga hasta F900

## Rejillas ranuradas

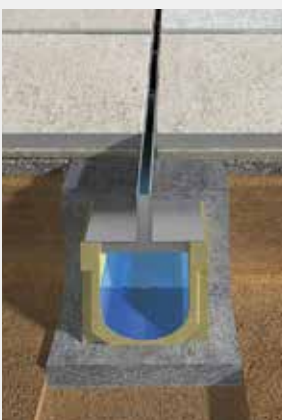

Solución de rejilla para drenaje oculto, aplicable a casi la totalidad de la gama de canales, para todo tipo de requerimiento hidráulico. En acero galvanizado o inoxidable.

Clase de carga hasta D400

## Otras soluciones

### Conducciones eléctricas



### Cunetas



### Zócalos industriales



### Pasarelas



...Y más.







# DRENAJE LIGERO







# SISTEMA SELF

**Calles interiores, jardines, zonas de recreo, plazas, parques...**

Canales de utilización polivalente y altura constante (sin pendiente incorporada), muy prácticos en líneas de canalización no excesivamente largas o con salidas a desagüe frecuentes.

Disponibles con diversos sistemas de sujeción de rejilla (sistema rápido, cancelas de seguridad, mediante tornillos), todo tipo de materiales de rejillas hasta clase de carga C250.

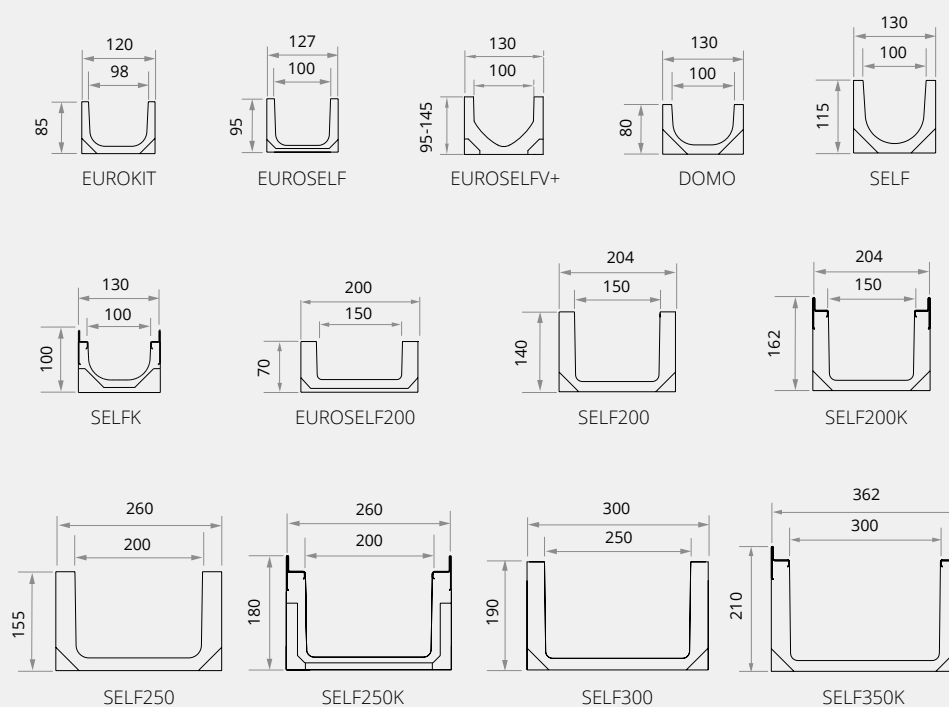



Clase de carga hasta A15  
Norma EN-1433

# EUROKIT



Canal de Hormigón Polímero tipo ULMA, modelo EUROKIT, ancho exterior 120 mm, ancho interior 98 mm y altura exterior 85 mm, para recogida de aguas pluviales, en módulos de 1 ML de longitud, sistema de fijación por presión o click.

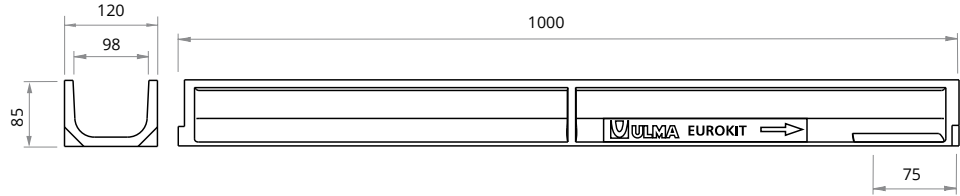

## CANALES

Código canal	L mm	Altura total mm	Ancho canal mm		Ø Diám. Salida* mm		Sección hidráulica cm <sup>2</sup>	Unidades x pallet	Peso Kg	Qref l/s
			Exterior	Interior	Vertical	Horizontal				
EUROKIT	1000	85	120	98	110	-	66,5	108 con rejilla montada	6,4	1,98

\* Salidas verticales bajo pedido

## REJILLAS

Nervada



Material	Diseño	Clase carga	Código	L mm	Ancho mm	Espesor mm	Abertura mm	Peso Kg	Área de captación cm <sup>2</sup> /ml
AC. GALVANIZADO	NERVADA	A15	GNS100UOA	1000	120	3	7	1,4	213
	RANURADA	A15	GR100UOAH25	1000	120	25	15	2,1	150

## SISTEMA DE FIJACIÓN

Por presión o click

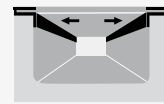

Código	Uds ml
(1)	(1)
(1)	(1)

(1) Fijación por presión, sin tornillo.

## TAPA ABIERTA

Código	Ø mm
TEUROKITA	60

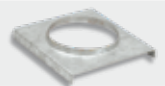

## TAPA CERRADA

Código
TEUROKITC



Clase de carga  
hasta C250  
Norma EN-1433

# EUROSELF



Canal de Hormigón Polímero tipo ULMA, modelo EUROSELF, ancho exterior 127 mm, ancho interior 100 mm y altura exterior 95 mm, para recogida de aguas pluviales, en módulos de 1 ML de longitud y con amarre rápido o sin tornillos.

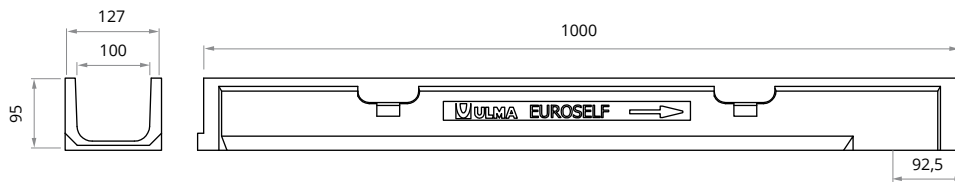

## CANALES

Código canal	L mm	Altura total mm	Ancho canal mm		Ø Diám. Salida* mm		Sección hidráulica cm <sup>2</sup>	Unidades x pallet	Peso Kg	Qref l/s
			Exterior	Interior	Vertical	Horizontal				
EUROSELF	1000	95	127	100	110	-	80	120	6,9	2,7

\* Salidas verticales bajo pedido

## REJILLAS

Nervada Ranurada Ranurada doble

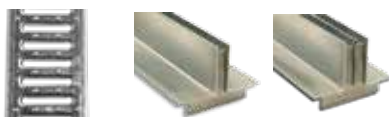

Material	Diseño	Clase carga	Código	L mm	Ancho mm	Espesor mm	Abertura mm	Peso Kg	Área de captación cm <sup>2</sup> /ml
AC. GALVANIZADO	NERVADA*	A15	GN100UCA	1000	130	3	8	1,1	268
	RANURADA*	C250	GR100UOC	1000	130	70	15	4,8	150
	RANURADA DOBLE*	C250	GDR100UOC	1000	130	70	2 x 12	5,5	240

\*Gama disponible en acero inoxidable, consultar diseño

## SISTEMA DE FIJACIÓN

Por presión o click



Código	Uds ml
(1)	(1)
(2)	(2)
(2)	(2)

(1) Fijación por presión, sin tornillo.  
(2) Apoyada

## ARQUETA

Código	L mm	Altura mm	Ancho mm	Salidas Laterales Ø mm	Salida Frontal Ø mm	Nº de cuerpos	Peso Kg
AEURO100	500	300	130	90/110	90	1	14,4

## CESTILLO

Código
CEURO100

## TAPA ABIERTA

Código	Ø mm
TEURO100A	90

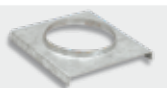

## TAPA CERRADA

Código
TEURO100C



Clase de carga hasta C250  
Norma EN-1433

# EUROSELFV+



Canal de Hormigón Polímero tipo ULMA, modelo EUROSELFV+, ancho exterior 130 mm, ancho interior 100 mm y con alturas exteriores disponibles entre 95 mm y 145 mm, para recogida de aguas pluviales, en módulos de 1 ML de longitud, sección en V optimizada con efecto autolimpiante especialmente diseñada para tramos de canal sin pendiente longitudinal, cancela de seguridad y tornillería correspondiente.

SELF

DRENAJE LIGERO

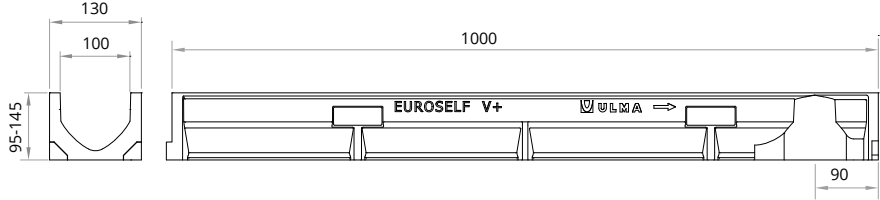

## CANALES

Código canal	L mm	Altura total mm	Ancho canal mm		Ø Diám. Salida* mm		Sección hidráulica cm <sup>2</sup>	Unidades x pallet	Peso Kg	Qref l/s
			Exterior	Interior	Vertical	Horizontal				
EUROSELFV+ H95	1000	95	130	100	110	-	66	120	7,3	2,0
EUROSELFV+ H125	1000	125	130	100	110	-	95	105	8,7	3,5
EUROSELFV+ H145	1000	145	130	100	110	-	114	90	9,7	4,7

\* Salidas verticales bajo pedido

## REJILLAS



Material	Diseño	Clase carga	Código	L mm	Ancho mm	Espesor mm	Abertura mm	Peso Kg	Área de captación cm <sup>2</sup> /ml
FUNDICIÓN	NERVADA	B125	FNX100UCBM	500	130	6	14,9	2,1	530
	NERVADA	C250	FNX100UCCM	500	130	6	13	2,7	435
AC. GALVANIZADO	NERVADA	A15	GN100UCA	1000	130	3	9	1,6	268
	PERFORADA	A15	GP100UCA	1000	130	3	Ø6	1,4	159
	RANURADA	A15	GR100UOAH25	1000	120	25	15	2,1	150
	ENTRAMADA*	B125	GEX100UCB33	1000	130	2	30 x 30	3,2	837
	ENTRAMADA ANTITACÓN*	B125	GEHX100UCB	1000	130	2	30 x 10	3,9	749
	RANURADA*	C250	GR100UOC	1000	130	70	15	4,8	150
INOXIDABLE	NERVADA	A15	IN100UCA	1000	130	3	7	1,5	218
	PERFORADA	A15	IP100UCA	1000	130	3	Ø6	1,7	159
COMPOSITE	NERVADA LONG. NEGRO	A15	PNLH100UCAM	500	130	3	8	0,3	367
	NERVADA LONG. GRIS	A15	PNLH100UCAM GRIS	500	130	3	8	0,3	367
	NERVADA LONG. BEIGE	A15	PNLH100UCAM BG	500	130	3	8	0,3	367

\*Gama disponible en acero inoxidable, consultar diseño

## SISTEMA DE FIJACIÓN

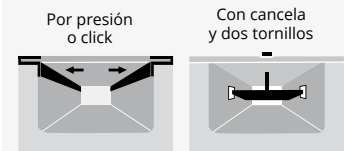

Código	Uds ml
TEF840 + CS100	2 + 2
TEF840 + CS100	2 + 2
(1) TNPC850 + CS100	2 + 2
TNPC850 + CS100	2 + 2
TNPC850 + CS100	2 + 2
TEF840 + CS100	2 + 2
TEF840 + CS100	2 + 2
(2)	(2)
(2)	(2)
TXNPC850 + CS100INOX	2 + 2
TXNPC850 + CS100INOX	2 + 2
(1) TXE840 + CS100INOX	2 + 2
(1) TXE840 + CS100INOX	2 + 2
(1) TXE840 + CS100INOX	2 + 2

(1) Fijación por presión, sin tornillo.  
(2) Apoyada

## ARQUETA

Código	L mm	Altura mm	Ancho mm	Salidas Laterales Ø mm	Salida Frontal Ø mm	Nº de cuerpos	Peso Kg
AEURO100	500	300	130	90/110	90	1	14,4

## CESTILLO

Código
CEURO100

## TAPA ABIERTA

Código	Ø mm
TEURO100VH95A	90
TEURO100VH125A	90
TEURO100VH145A	110

## TAPA CERRADA

Código
TEURO100VH95C
TEURO100VH125C
TEURO100VH145C

Clase de carga  
hasta C250  
Norma EN-1433

# DOMO



Canal de Hormigón Polímero tipo ULMA, modelo DOMO, ancho exterior 130 mm, ancho interior 100 mm y altura exterior 80 mm, para recogida de aguas pluviales, en módulos de 1 ML de longitud, sistema de fijación de 2 tornillos por ML.

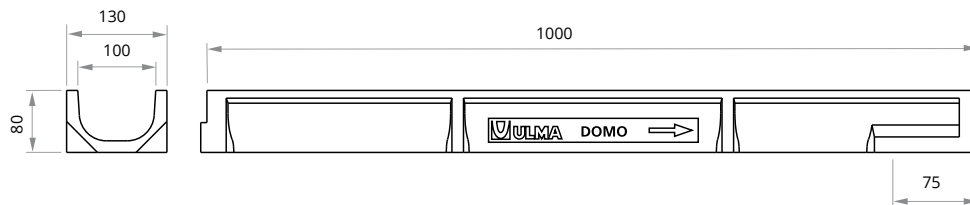

## CANALES

Código canal	L mm	Altura total mm	Ancho canal mm		Ø Diám. Salida* mm		Sección hidráulica cm <sup>2</sup>	Unidades x pallet	Peso Kg	Qref l/s
			Exterior	Interior	Vertical	Horizontal				
DOMO	1000	80	130	100	110	-	60	120	6,9	1,67

\* Salidas verticales bajo pedido

## REJILLAS



Material	Diseño	Clase carga	Código	L mm	Ancho mm	Espesor mm	Abertura mm	Peso Kg	Área de captación cm <sup>2</sup> /ml
FUNDICIÓN	NERVADA	B125	FNX100UCBM	500	130	6	14,9	2,1	530
	NERVADA	C250	FNX100UCCM	500	130	6	13	2,7	435
AC. GALVANIZADO	NERVADA	A15	GN100UCA	1000	130	3	9	1,6	268
	PERFORADA	A15	GP100UCA	1000	130	3	Ø6	1,4	159
	RANURADA	A15	GR100UOAH25	1000	120	25	15	2,1	150
	ENTRAMADA*	B125	GEX100UCB33	1000	130	2	30 x 30	3,2	837
	ENTRAMADA ANTITACÓN*	B125	GEHX100UCB	1000	130	2	30 x 10	3,9	749
	RANURADA*	C250	GR100UOC	1000	130	70	15	4,8	150
	RANURADA DOBLE*	C250	GDR100UOC	1000	130	70	2 x 12	5,5	240
INOXIDABLE	NERVADA	A15	IN100UCA	1000	130	3	7	1,5	218
	PERFORADA	A15	IP100UCA	1000	130	3	Ø6	1,7	159
COMPOSITE	NERVADA LONG. NEGRO	A15	PNLH100UCAM	500	130	3	8	0,3	367
	NERVADA LONG. GRIS	A15	PNLH100UCAM GRIS	500	130	3	8	0,3	367
	NERVADA LONG. BEIGE	A15	PNLH100UCAM BG	500	130	3	8	0,3	367

\*Gama disponible en acero inoxidable, consultar diseño

## SISTEMA DE FIJACIÓN

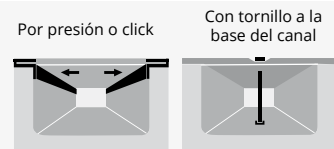

Código	Uds ml
TEF870	2
TEF870	2
(1) TNPC875	2
TNPC875	2
TNPC875	2
TEF860	2
TEF860	2
(2)	(2)
(2)	(2)
TXNPC875	2
TXNPC875	2
(1) TXNPC870	2
(1) TXNPC870	2
(1) TXNPC870	2

(1) Fijación por presión, sin tornillo.  
(2) Apoyada

## ARQUETA

Código	L mm	Altura mm	Ancho mm	Salidas Laterales Ø mm	Salida Frontal Ø mm	Nº de cuerpos	Peso Kg
AEURO100	500	300	130	90/110	90	1	14,4

## CESTILLO

Código
CEURO100

## TAPA CERRADA

Código
TDOMO100C

Clase de carga hasta C250  
Norma EN-1433

# SELF



Canal de Hormigón Polímero tipo ULMA, modelo SELF, ancho exterior 130 mm, ancho interior 100 mm y altura exterior 115 mm, para recogida de aguas pluviales, en módulos de 1 ML de longitud, cancela de seguridad CS100 y tornillería correspondiente.

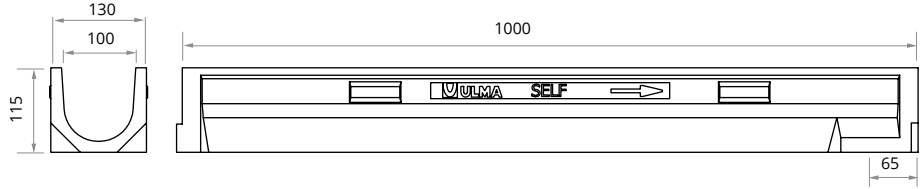

## CANALES

Código canal	L mm	Altura total mm	Ancho canal mm		Ø Diám. Salida* mm		Sección hidráulica cm <sup>2</sup>	Unidades x pallet	Peso Kg	Qref l/s
			Exterior	Interior	Vertical	Horizontal				
SELF	1000	115	130	100	110	-	85	105	8,4	3,0

\* Salidas verticales bajo pedido

## REJILLAS



Material	Diseño	Clase carga	Código	L mm	Ancho mm	Espesor mm	Abertura mm	Peso Kg	Área de captación cm <sup>2</sup> /ml
FUNDICIÓN	NERVADA	B125	FNX100UCBM	500	130	6	14,9	2,1	530
	NERVADA	C250	FNX100UCCM	500	130	6	13	2,7	435
AC. GALVANIZADO	NERVADA	A15	GN100UCA	1000	130	3	9	1,6	268
	PERFORADA	A15	GP100UCA	1000	130	3	Ø6	1,4	159
	RANURADA	A15	GRH100UOAH25	1000	120	25	15	2,1	150
	ENTRAMADA*	B125	GEX100UCB33	1000	130	2	30 x 30	3,2	837
	ENTRAMADA ANTITACÓN*	B125	GEHX100UCB	1000	130	2	30 x 10	3,9	749
	RANURADA*	C250	GR100UOC	1000	130	70	15	4,8	150
	RANURADA DOBLE*	C250	GDR100UOC	1000	130	70	2 x 12	5,5	240
	INOXIDABLE	NERVADA	A15	IN100UCA	1000	130	3	7	1,5
INOXIDABLE	PERFORADA	A15	IP100UCA	1000	130	3	Ø6	1,7	159
COMPOSITE	NERVADA LONG. NEGRO	A15	PNLH100UCAM	500	130	3	8	0,3	367
	NERVADA LONG. GRIS	A15	PNLH100UCAM-GRIS	500	130	3	8	0,3	367
	NERVADA LONG. BEIGE	A15	PNLH100UCAM-BG	500	130	3	8	0,3	367

\*Gama disponible en acero inoxidable, consultar diseño

## SISTEMA DE FIJACIÓN

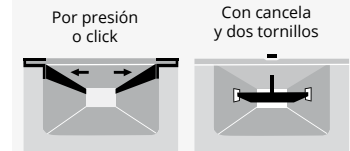

Código	Uds ml
TEF840 + CS100	2 + 2
TEF840 + CS100	2 + 2
(1) TNPC850 + CS100	2 + 2
TNPC850 + CS100	2 + 2
TNPC850 + CS100	2 + 2
TEF840 + CS100	2 + 2
TEF840 + CS100	2 + 2
(2)	(2)
(2)	(2)
TXNPC850 + CS100INOX	2 + 2
TXNPC850 + CS100INOX	2 + 2
(1) TXE840 + CS100INOX	2 + 2
(1) TXE840 + CS100INOX	2 + 2
(1) TXE840 + CS100INOX	2 + 2

(1) Fijación por presión, sin tornillo.  
(2) Apoyada

## ARQUETAS

Código	L mm	Altura mm	Ancho mm	Salidas Laterales Ø mm	Salida Frontal Ø mm	Nº de cuerpos	Peso Kg
AEURO100	500	300	130	90/110	90	1	14,4

## CESTILLO

Código
CEURO100

## TAPA ABIERTA

Código	Ø mm
TSELF100A	90

## TAPA CERRADA

Código
TSELF100C



Clase de carga  
hasta C250  
Norma EN-1433

# SELFK



Canal de Hormigón Polímero tipo ULMA, modelo SELFK, ancho exterior 130 mm, ancho interior 100 mm y altura exterior 100 mm, para recogida de aguas pluviales, en módulos de 1 ML de longitud, perfiles de acero galvanizado\* para protección lateral, sistema de fijación de 2 tornillos por ML.

\* Disponible también con perfil inoxidable.

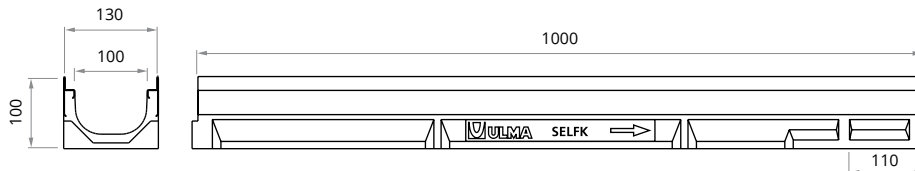

## CANALES

Código canal	L mm	Altura total mm	Ancho canal mm		Ø Diám. Salida* mm		Sección hidráulica cm <sup>2</sup>	Unidades x pallet	Peso Kg	Qref l/s
			Exterior	Interior	Vertical	Horizontal				
SELFK	1000	100	130	100	110	-	53	105	11,1	1,5

\* Salidas verticales bajo pedido

## REJILLAS

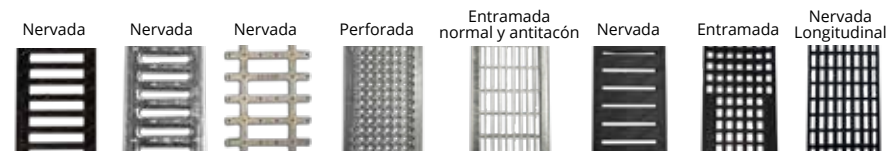

Material	Diseño	Clase carga	Código	L mm	Ancho mm	Abertura mm	Peso Kg	Área de captación cm <sup>2</sup> /ml
FUNDICIÓN	NERVADA	B125	FNX100KCBM	500	123	14	2,7	476
	NERVADA	C250	FNX100KCCM	500	123	14	2,9	486
	NERVADA ANTITACÓN	C250	FNHX100KCCM	500	123	5	3,7	174
FUNDICIÓN INOXIDABLE	NERVADA	D400	FIN100KCDM	500	123	19,9	3,5	695
AC. GALVANIZADO	PERFORADA	A15	GP100KCA	1000	123	Ø6	1,1	158
	NERVADA	A15	GN100KCA	1000	123	9	1,6	282
	ENTRAMADA*	B125	GEX100KCB	1000	123	30 x 20	3,3	823
	ENTRAMADA ANTITACÓN*	B125	GEHX100KCB	1000	123	30 x 10	4,0	743
INOXIDABLE	NERVADA	A15	IN100KCA	1000	123	7	1,4	216
	PERFORADA	A15	IP100KCA	1000	123	Ø6	1,2	158
COMPOSITE	NERVADA ANTITACÓN	A15	PNH100KCAM	500	123	5	0,6	159
	NERVADA ANTITACÓN	A15	PNH100KCAM-GRIS	500	123	5	0,6	159
	NERVADA LONG.	A15	PNLH100KCAM	500	123	8	0,3	484
	NERVADA LONG.	A15	PNLH100KCAM-GRIS	500	123	8	0,3	484
	ENTRAMADA	B125	PE100KCBM	500	123	14 x 12,5	0,5	553

\*Gama disponible en acero inoxidable, consultar diseño

## SISTEMA DE FIJACIÓN



Código	Uds ml
TEF880	2
TEF880	2
TEF880	2
TXE880	2
TNPC890	2
TNPC890	2
TEF880	2
TEF880	2
TXNPC890	2
TXNPC890	2
TXE880	2
TXE880	2
TXE880	2
TXE880	2

## ARQUETA

Código	L mm	Altura mm	Ancho mm	Salidas Laterales Ø mm	Salida Frontal Ø mm	Nº de cuerpos	Peso Kg
AEURO100K	500	318	130	90/110	90	1	15,2

## CESTILLO

Código
CEURO100

## TAPA CERRADA

Código
TSELF100KC



Clase de carga hasta C250  
Norma EN-1433

# EUROSELF200



Canal de Hormigón Polímero tipo ULMA, modelo EUROSELF200, ancho exterior 200 mm, ancho interior 150 mm y altura exterior 70 mm, para recogida de aguas pluviales, en módulos de 1 ML de longitud, sistema de fijación de 2 tornillos por ML.

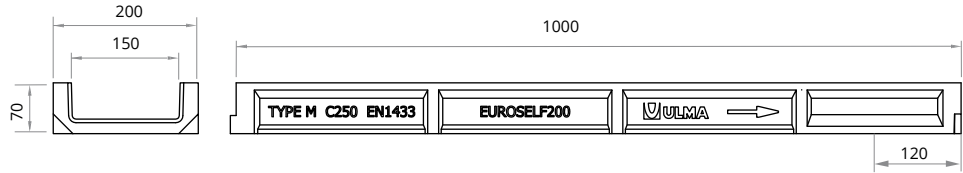

## CANALES

Código canal	L mm	Altura total mm	Ancho canal mm		Ø Diám. Salida* mm		Sección hidráulica cm <sup>2</sup>	Unidades x pallet	Peso Kg	Qref l/s
			Exterior	Interior	Vertical	Horizontal				
EUROSELF200	1000	70	200	150	160	-	75	81	12,0	1,9

\* Salidas verticales bajo pedido

## REJILLAS

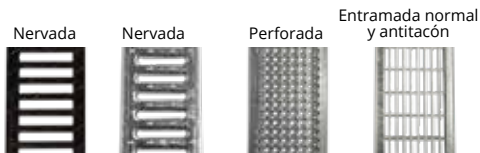

Material	Diseño	Clase carga	Código	L mm	Ancho mm	Espesor mm	Abertura mm	Peso Kg	Área de captación cm <sup>2</sup> /ml
FUNDICIÓN	NERVADA	B125	FNX150UCBM	500	200	6	13,75	4,0	683
	NERVADA	C250	FNX150UCCM	500	200	5	13,75	4,4	683
AC. GALVANIZADO	NERVADA*	A15	GN150UCA	1000	200	3	8	3,4	392
	PERFORADA	A15	GP150UCA	1000	200	3	Ø5	4,2	196
	ENTRAMADA*	B125	GEX150UCB33	1000	200	2	30 x 30	5,0	1254
	ENTRAMADA ANTITACÓN	B125	GEHX150UCB	1000	200	2	30 x 10	6,2	1116
INOXIDABLE	PERFORADA	A15	IP150UCA	1000	200	3	Ø5	4,4	196

\*Gama disponible en acero inoxidable, consultar diseño

## SISTEMA DE FIJACIÓN



Código	Uds ml
TEF850	2
TEF850	2
(1) TNPC860	2
TNPC860	2
TEF850	2
TEF850	2
TXNPC850	2

(1) Fijación por presión, sin tornillo.

## TAPA CERRADA

Código	Imagen
TEUROSELF200C	



Clase de carga  
hasta C250  
Norma EN-1433

# SELF200



Canal de Hormigón Polímero tipo ULMA, modelo SELF200, ancho exterior 204 mm, ancho interior 150 mm y altura exterior 140 mm, para recogida de aguas pluviales, en módulos de 1 ML de longitud, cancela de seguridad CS150 y tornillería correspondiente.

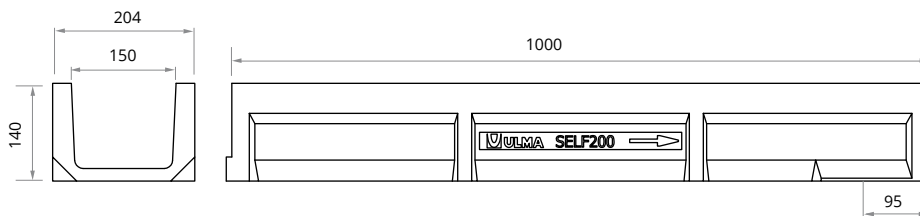

## CANALES

Código canal	L mm	Altura total mm	Ancho canal mm		Ø Diám. Salida* mm		Sección hidráulica cm <sup>2</sup>	Unidades x pallet	Peso Kg	Qref l/s
			Exterior	Interior	Vertical	Horizontal				
SELF200	1000	140	204	150	160	-	180	54	16,2	7,6

\* Salidas verticales bajo pedido

## REJILLAS



Material	Diseño	Clase carga	Código	L mm	Ancho mm	Espesor mm	Abertura mm	Peso Kg	Área de captación cm <sup>2</sup> /ml
FUNDICIÓN	NERVADA	B125	FNX150UCBM	500	200	6	13,75	4,0	683
	NERVADA	C250	FNX150UCCM	500	200	5	13,75	4,4	683
AC. GALVANIZADO	NERVADA*	A15	GN150UCA	1000	200	3	8	3,4	392
	PERFORADA	A15	GP150UCA	1000	200	3	Ø5	4,2	196
	ENTRAMADA*	B125	GEX150UCB33	1000	200	2	30 x 30	5,0	1254
	ENTRAMADA ANTITACÓN	B125	GEHX150UCB	1000	200	2	30 x 10	6,2	1116
	RANURADA*	C250	GR150UOC	1000	200	70	15	6,2	150
	RANURADA DOBLE*	C250	GDR150UOC	1000	200	70	2 x 12	7,0	240
INOXIDABLE	PERFORADA	A15	IP150UCA	1000	200	3	Ø5	4,4	196

\* Gama disponible en acero inoxidable, consultar diseño

## SISTEMA DE FIJACIÓN

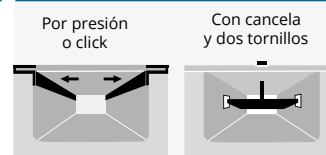

Código	Uds ml
TEF850 + CS150	2 + 2
TEF850 + CS150	2 + 2
(1) TNPC860 + CS150	2 + 2
TNPC860 + CS150	2 + 2
TEF850 + CS150	2 + 2
TEF850 + CS150	2 + 2
(1)	(1)
(1)	(1)
TXNPC850 + CS150INOX	2 + 2

(1) Fijación por presión, sin tornillo.

## ARQUETA

Código	L mm	Altura mm	Ancho mm	Salidas Laterales Ø mm	Salida Frontal Ø mm	Nº de cuerpos	Peso Kg
ASELF200	500	378	204	160/200	160	1	27,7

## CESTILLO

Código
CSELF200

## TAPA ABIERTA

Código	Ø mm
TSELF200A	110

## TAPA CERRADA

Código
TSELF200C

Clase de carga  
hasta C250  
Norma EN-1433

# SELF200K



Canal de Hormigón Polímero tipo ULMA, modelo SELF200K, ancho exterior 204 mm, ancho interior 150 mm y altura exterior 162 mm, para recogida de aguas pluviales, en módulos de 1 ML de longitud, perfiles de acero galvanizado\* para protección lateral, cancela de seguridad CS150 y tornillería correspondiente.

\* Disponible también con perfil inoxidable.

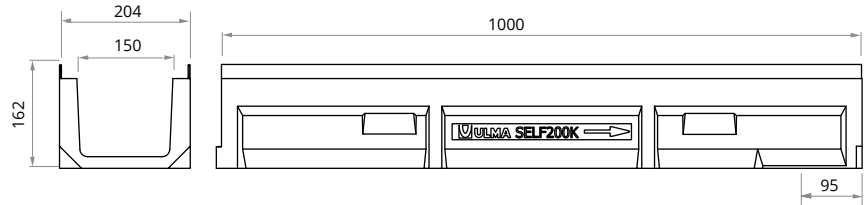

## CANALES

Código canal	L mm	Altura total mm	Ancho canal mm		Ø Diám. Salida* mm		Sección hidráulica cm <sup>2</sup>	Unidades x pallet	Peso Kg	Qref l/s
			Exterior	Interior	Vertical	Horizontal				
SELF200K	1000	162	204	150	160	-	180	40	19,7	7,6

\* Salidas verticales bajo pedido

## REJILLAS



Material	Diseño	Clase carga	Código	L mm	Ancho mm	Abertura mm	Peso Kg	Área de captación cm <sup>2</sup> /ml
FUNDICIÓN	NERVADA	C250	FNX150KCCM	500	195	14	5,2	720
	PERFORADA	A15	GP150KCA	1000	195	Ø5	4,1	196
AC. GALVANIZADO	ENTRAMADA	B125	GEX150KCB	1000	195	30 x 20	5,6	1413
	ENTRAMADA ANTITACÓN*	B125	GEHX150KCB	1000	195	30 x 10	6,6	1133
INOXIDABLE	PERFORADA	A15	IP150KCA	1000	195	Ø5	4,1	196

\*Gama disponible en acero inoxidable, consultar diseño

## SISTEMA DE FIJACIÓN

Con cancela y dos tornillos



Código	Uds ml
TEF880 + CS150	2 + 2
TNPC890 + CS150	2 + 2
TEF880 + CS150	2 + 2
TEF880 + CS150	2 + 2
TXNPC890 + CS150INOX	2 + 2

## ARQUETA

Código	L mm	Altura mm	Ancho mm	Salidas Laterales Ø mm	Salida Frontal Ø mm	Nº de cuerpos	Peso Kg
ASELF200K	500	400	204	160/200	160	1	28,9

## CESTILLO

Código
CSELF200

## TAPA ABIERTA

Código	Ø mm
TSELF200KA	110

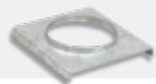

## TAPA CERRADA

Código
TSELF200KC



Clase de carga  
hasta C250  
Norma EN-1433

# SELF250



Canal de Hormigón Polímero tipo ULMA, modelo SELF250, ancho exterior 260 mm, ancho interior 200 mm y altura exterior 155 mm, para recogida de aguas pluviales, en módulos de 1 ML de longitud, cancela de seguridad CS200 y tornillería correspondiente.

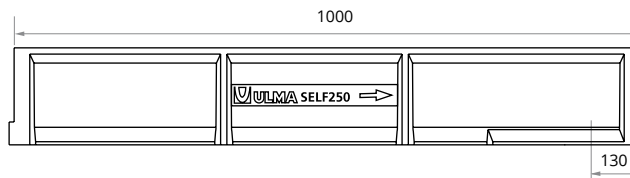
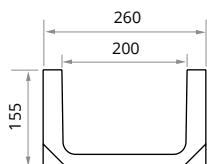

## CANALES

Código canal	L mm	Altura total mm	Ancho canal mm		Ø Diám. Salida* mm		Sección hidráulica cm <sup>2</sup>	Unidades x pallet	Peso Kg	Qref l/s
			Exterior	Interior	Vertical	Horizontal				
SELF250	1000	155	260	200	200	-	260	35	22,5	12,6

\* Salidas verticales bajo pedido

## REJILLAS



Material	Diseño	Clase carga	Código	L mm	Ancho mm	Espesor mm	Abertura mm	Peso Kg	Área de captación cm <sup>2</sup> /ml
FUNDICIÓN	NERVADA	C250	FNX200UCCM	500	250	6	10	6,7	610
AC. GALVANIZADO	NERVADA*	A15	GN200UCA	1000	250	4	8,5	5,2	418
	ENTRAMADA*	B125	GEX200UCB33	1000	250	2,5	30 x 30	8,0	1634
	ENTRAMADA ANTITACÓN*	B125	GEHX200UCB	1000	250	2,5	30 x 10	9,5	1453
	RANURADA*	C250	GR200UOC	1000	250	70	15	7,9	150
	RANURADA DOBLE*	C250	GDR200UOC	1000	250	70	2 x 12	10	240

\*Gama disponible en acero inoxidable, consultar diseño

## SISTEMA DE FIJACIÓN

Con cancela y dos tornillos

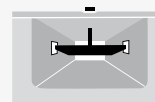

Código	Uds ml
TEF1060 + CS200	2 + 2
TNPC1070 + CS200	2 + 2
TEF1060 + CS200	2 + 2
TEF1060 + CS200	2 + 2
(1)	(1)
(1)	(1)

(1) Fijación por presión, sin tornillo

## TAPA ABIERTA

Código	Ø mm
TSELF250A	160

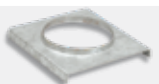

## TAPA CERRADA

Código
TSELF250C





Clase de carga hasta C250  
Norma EN-1433

# SELF250K



Canal de Hormigón Polímero tipo ULMA, modelo SELF250K, ancho exterior 260 mm, ancho interior 200 mm y altura exterior 180 mm, para recogida de aguas pluviales, en módulos de 1 ML de longitud, perfiles de acero galvanizado para protección lateral, cancela de seguridad CS200 y tornillería correspondiente.

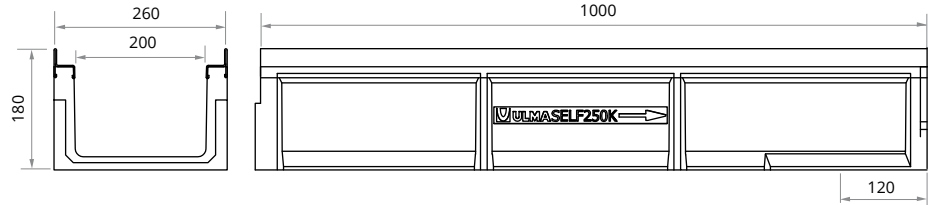

## CANALES

Código canal	L mm	Altura total mm	Ancho canal mm		Ø Diám. Salida* mm		Sección hidráulica cm <sup>2</sup>	Unidades x pallet	Peso Kg	Qref l/s
			Exterior	Interior	Vertical	Horizontal				
SELF250K	1000	180	260	200	160/200	-	260	28	27,5	12,6

\* Salidas verticales bajo pedido

## REJILLAS

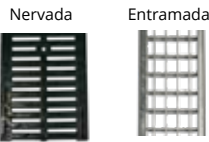

Material	Diseño	Clase carga	Código	L mm	Ancho mm	Abertura mm	Peso Kg	Área de captación cm <sup>2</sup> /ml
FUNDICIÓN	NERVADA	C250	FNX200KCCM	500	250	14	7,2	919
AC. GALVANIZADO	ENTRAMADA*	B125	GEX200KCB	1000	250	30 x 20	8,0	1846

\*Gama disponible en acero inoxidable, consultar diseño

## SISTEMA DE FIJACIÓN

Con cancela y dos tornillos

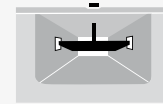

Código	Uds ml
TEF1080 + CS200	2 + 2
TEF1080 + CS200	2 + 2

## ARQUETA

Código	L mm	Altura mm	Ancho mm	Salidas Laterales Ø mm	Salida Frontal Ø mm	Nº de cuerpos	Peso Kg
ASELF250K	500	500	260	315	160	1	47,9

## CESTILLO

Código
CSELF250

## TAPA ABIERTA

Código	Ø mm
TSELF250KA	160

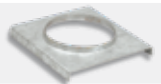

## TAPA CERRADA

Código
TSELF250KC

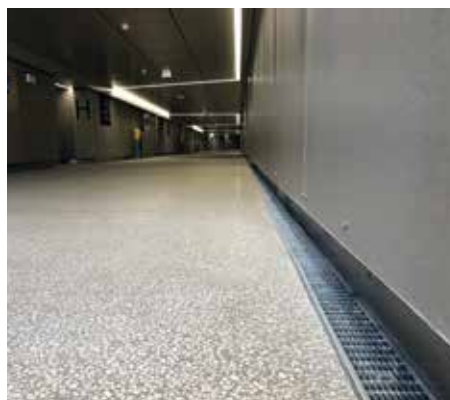
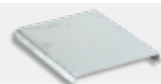

Clase de carga  
hasta C250  
Norma EN-1433

# SELF300

Canal de Hormigón Polímero tipo ULMA, modelo SELF300, ancho exterior 300 mm, ancho interior 250 mm y altura exterior 190 mm, para recogida de aguas pluviales, en módulos de 1 ML de longitud, cancela de seguridad CS250 y tornillería correspondiente.

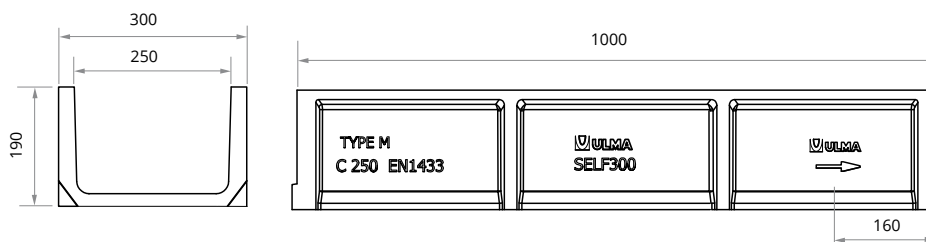

## CANALES

Código canal	L mm	Altura total mm	Ancho canal mm		Ø Diám. Salida* mm		Sección hidráulica cm <sup>2</sup>	Unidades x pallet	Peso Kg	Qref l/s
			Exterior	Interior	Vertical	Horizontal				
SELF300	1000	190	300	250	200	-	407	35	26,1	22,5

\* Salidas verticales bajo pedido

## REJILLAS



Material	Diseño	Clase carga	Código	L mm	Ancho mm	Espesor mm	Abertura mm	Peso Kg	Área de captación cm <sup>2</sup> /ml
FUNDICIÓN	NERVADA	B125	FNX250UCBM	500	300	6	13,2	8,4	1049
	NERVADA	C250	FNX250UCCM	500	300	6	14	10,5	1004
AC. GALVANIZADO	ENTRAMADA*	B125	GEX250UCB	1000	300	3	30 x 20	12,3	1993

\*Gama disponible en acero inoxidable, consultar diseño

## SISTEMA DE FIJACIÓN

Con cancela y dos tornillos

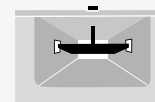

Código	Uds ml
TEF1070 + CS250	2 + 2
TEF1070 + CS250	2 + 2
TEF1070 + CS250	2 + 2

## ARQUETA

Código	L mm	Altura mm	Ancho mm	Salidas Laterales Ø mm	Salida Frontal Ø mm	Nº de cuerpos	Peso Kg
AU250	500	375	310	160/200	-	1	36,5
AU250S + A250B	500	725*	310	160/200	-	2	62,7

\*Posibilidad de aumentar la altura de la arqueta incorporando un cuerpo intermedio

## CESTILLO

Código**
C250

\*\* Aplicable únicamente en caso de instalar 2 cuerpos de arqueta

## TAPA ABIERTA

Código	Ø mm
TSELF300A	160

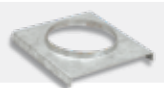

## TAPA CERRADA

Código
TSELF300C

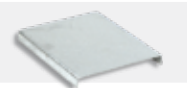

Clase de carga  
hasta C250  
Norma EN-1433

# SELF350K

Canal de Hormigón Polímero tipo ULMA, modelo SELF350K, ancho exterior 362mm, ancho interior 300 mm y altura exterior 210 mm, para recogida de aguas pluviales, en módulos de 1 ML de longitud, perfiles de acero galvanizado\* para protección lateral, cancela de seguridad CS300 y tornillería correspondiente.

\* Disponible también con perfil inoxidable.

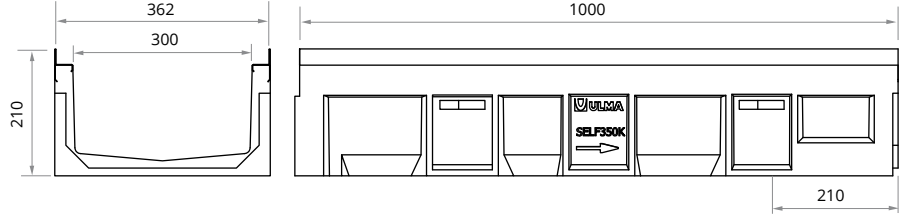

## CANALES

Código canal	L mm	Altura total mm	Ancho canal mm		Ø Diám. Salida* mm		Sección hidráulica cm²	Unidades x pallet	Peso Kg	Qref l/s
			Exterior	Interior	Vertical	Horizontal				
SELF350K	1000	210	362	300	250	-	455	21	40,3	23,3

\* Salidas verticales bajo pedido

## REJILLAS

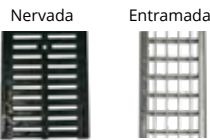

Material	Diseño	Clase carga	Código	L mm	Ancho mm	Abertura mm	Peso Kg	Área de captación cm²/ml
FUNDICIÓN	NERVADA	C250	FNX300KCCM	500	351	14	15,3	1368
AC. GALVANIZADO	ENTRAMADA*	B125	GEX300KCB	1000	351	30 x 20	13,2	2672

\*Gama disponible en acero inoxidable, consultar diseño

## SISTEMA DE FIJACIÓN

Con cancela y dos tornillos



Código	Uds ml
TEF1090 + CS300	2 + 2
TEF1090 + CS300	2 + 2

## ARQUETA

Código	L mm	Altura mm	Ancho mm	Salidas Laterales Ø mm	Salida Frontal Ø mm	Nº de cuerpos	Peso Kg
ASELF350K	500	500	362	315	160/200	1	56,3

## CESTILLO

Código
CSELF350

## TAPA ABIERTA

Código	Ø mm
TSELF350KA	160

## TAPA CERRADA

Código
TSELF350KC



# ARQUETAS

## AEURO100 / AEURO100K

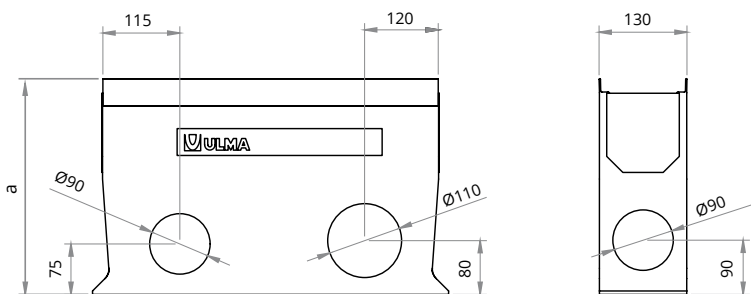

Código canal	a mm
AEURO100	300
AEURO100K	318

## ASELF200 / ASELF200K

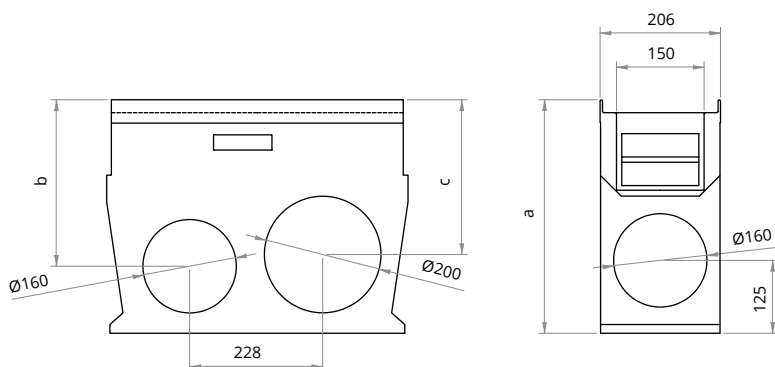

Código canal	a mm	b mm	c mm
ASELF200	370	255	235
ASELF200K	400	285	265

## ASELF250K / ASELF350K

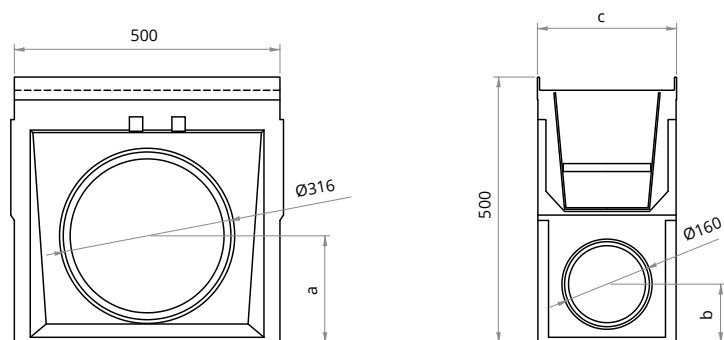

Código canal	a mm	b mm	c mm
ASELF250K	200	110	260
ASELF350K	185	105	362

## AU250S + A250I + A250B

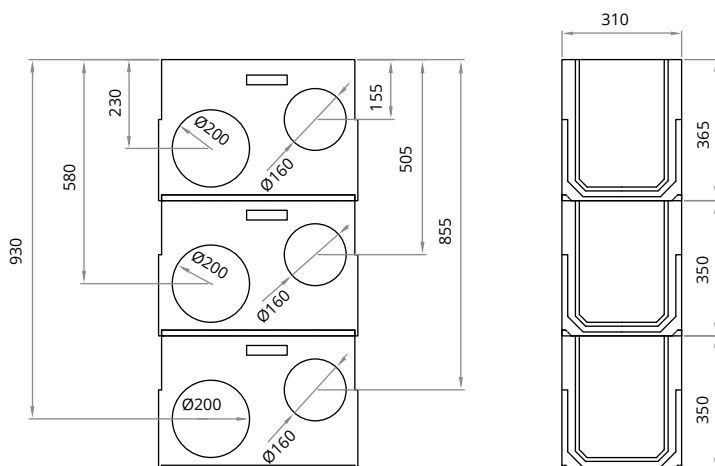



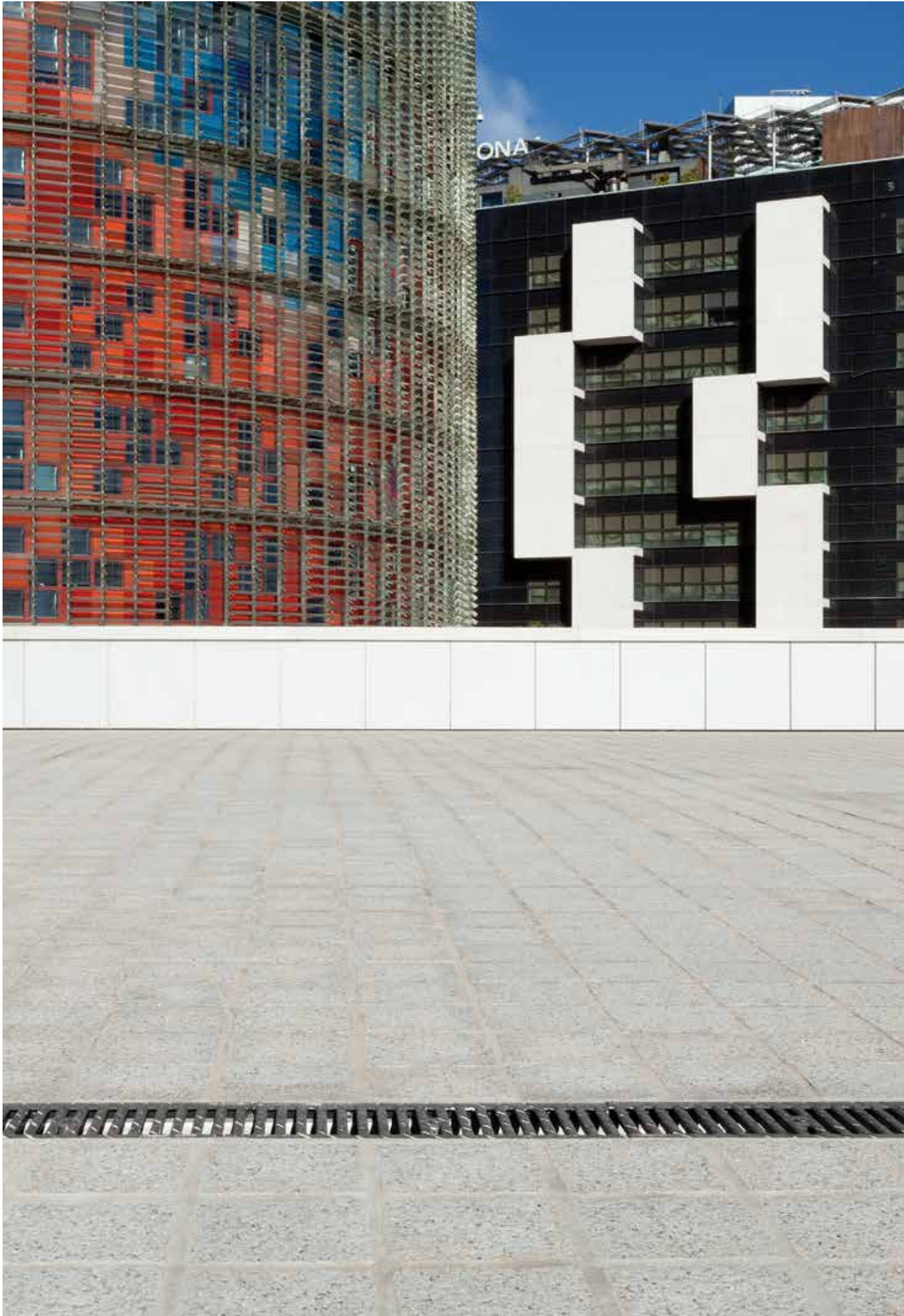



# SISTEMA MINI

## Urbanizaciones, paseos peatonales, plazas, parkings, accesos...

Canales especialmente diseñados para zonas con limitación de altura, como losas armadas y forjados de garajes, sótanos, duchas, vestuarios, cubiertas invertidas, etc.

Canales desde 5 cm. de altura hasta 15 cm.

Disponibles todo tipo de rejillas, materiales (fundición, acero galvanizado, inoxidable, etc.) y clases de carga hasta C250.

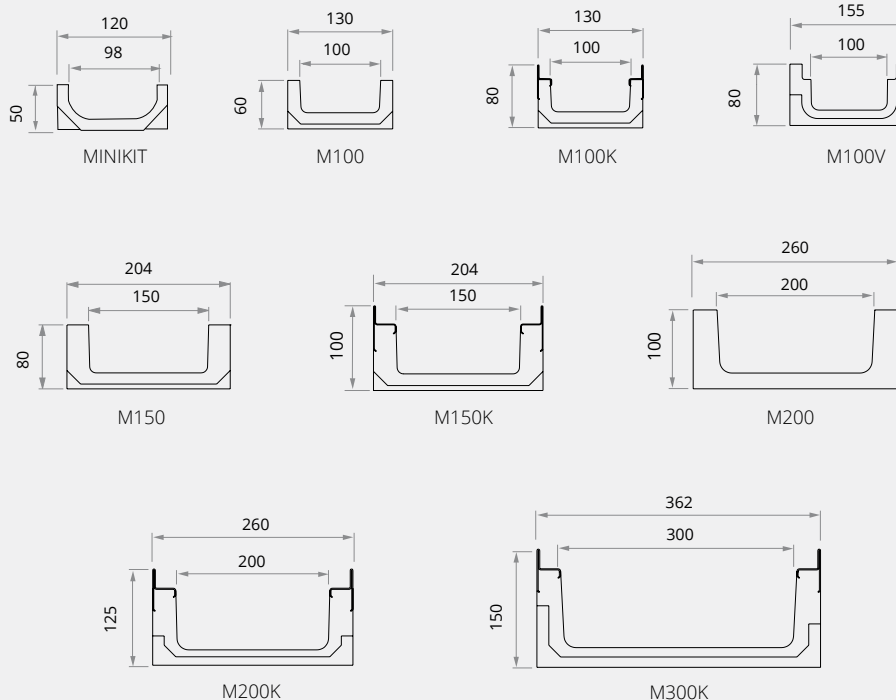

Clase de carga hasta A15  
Norma EN-1433

# MINIKIT



Canal de Hormigón Polímero tipo ULMA, modelo MINIKIT, ancho exterior 120 mm, ancho interior 98 mm y altura exterior 50 mm, para recogida de aguas pluviales, en módulos de 1 ML de longitud. Sistema de fijación por presión o click.

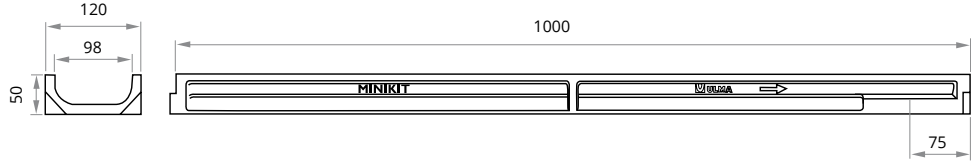

## CANALES

Código canal	L mm	Altura total mm	Ancho canal mm		Ø Diám. Salida* mm		Sección hidráulica cm <sup>2</sup>	Unidades x pallet	Peso Kg	Qref l/s
			Exterior	Interior	Vertical	Horizontal				
MINIKIT	1000	50	120	98	110	-	34	126 (con rejilla montada)	4,6	0,5

\* Salidas verticales bajo pedido

## REJILLA

Nervada



Material	Diseño	Clase carga	Código	L mm	Ancho mm	Espesor mm	Abertura mm	Peso Kg	Área de captación cm <sup>2</sup> /ml
AC. GALVANIZADO	NERVADA	A15	GNS100UOA	1000	120	3	7	1,4	213
	RANURADA	A15	GR100UOAH25	1000	120	25	15	2,1	150

## SISTEMA DE FIJACIÓN

Por presión o click



Código	Uds / ml
(1)	(1)
(1)	(1)

(1) Fijación por presión, sin tornillo.

## TAPA CERRADA

Código	
TMINIKITC	



Clase de carga  
hasta C250  
Norma EN-1433

# M100

CE

Canal de Hormigón Polímero tipo ULMA, modelo M100, ancho exterior 130 mm, ancho interior 100 mm y altura exterior 60 mm, para recogida de aguas pluviales, en módulos de 1 ML de longitud, sistema de fijación de 2 tornillos por ML.

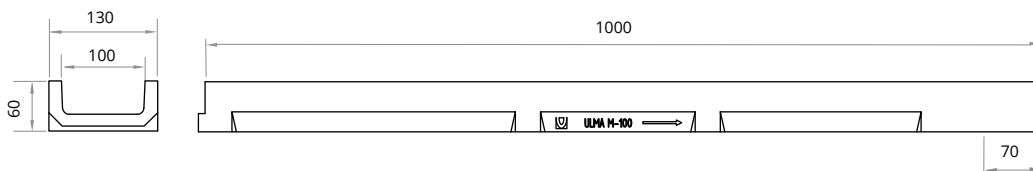

## CANALES

Código canal	L mm	Altura total mm	Ancho canal mm		Ø Diám. Salida* mm		Sección hidráulica cm <sup>2</sup>	Unidades x pallet	Peso Kg	Qref l/s
			Exterior	Interior	Vertical	Horizontal				
M100	1000	60	130	100	90	-	40	120	8,3	0,8

\* Salidas verticales bajo pedido

## REJILLA



Material	Diseño	Clase carga	Código	L mm	Ancho mm	Espesor mm	Abertura mm	Peso Kg	Área de captación cm <sup>2</sup> /ml	SISTEMA DE FIJACIÓN	
										Código	Uds / ml
FUNDICIÓN	NERVADA	B125	FNX100UCBM	500	130	6	14,9	2,1	530	TEF845	2
	NERVADA	C250	FNX100UCCM	500	130	7	13	2,7	435	TEF845	2
AC. GALVANIZADO	NERVADA	A15	GN100UCA	1000	130	3	9	1,6	268	(1) TNPC850	2
	PERFORADA	A15	GP100UCA	1000	130	3	Ø6	1,4	159	TNPC850	2
	RANURADA	A15	GR100UOAH25	1000	120	25	15	2,1	150	TNPC850	2
INOXIDABLE	NERVADA	A15	IN100UCA	1000	130	3	7	1,5	218	TXNPC850	2
	PERFORADA	A15	IP100UCA	1000	130	3	Ø6	1,7	159	TXNPC850	2
COMPOSITE	NERVADA LONG. NEGRO	A15	PNLH100UCAM	500	130	3	8	0,3	367	(1) TXE840	2
	NERVADA LONG. GRIS	A15	PNLH100UCAM GRIS	500	130	3	8	0,3	367	(1) TXE840	2
	NERVADA LONG. BEIGE	A15	PNLH100UCAM BG	500	130	3	8	0,3	367	(1) TXE840	2

## SISTEMA DE FIJACIÓN

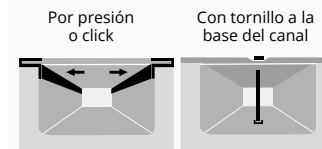

## TAPA CERRADA

Código	
T100MC	





Clase de carga hasta C250  
Norma EN-1433

# M100K



Canal de Hormigón Polímero tipo ULMA, modelo M100K, ancho exterior 130 mm, ancho interior 100 mm y altura exterior 80 mm, para recogida de aguas pluviales, en módulos de 1 ML de longitud, perfiles de acero galvanizado\* para protección lateral, sistema de fijación de 2 tornillos por ML.

\*Disponible también con perfil inoxidable.

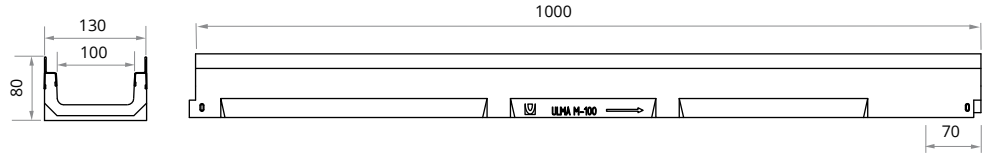

## CANALES

Código canal	L mm	Altura total mm	Ancho canal mm		Ø Diám. Salida* mm		Sección hidráulica cm <sup>2</sup>	Unidades x pallet	Peso Kg	Qref l/s
			Exterior	Interior	Vertical	Horizontal				
M100K	1000	80	130	100	90	-	40	120	9,8	0,8

\* Salidas verticales bajo pedido

## REJILLA

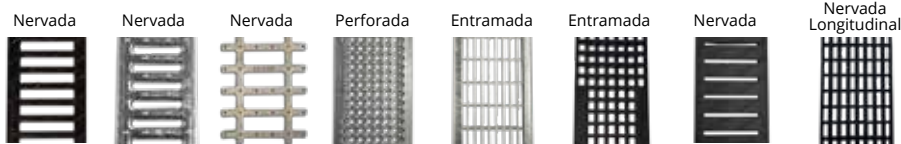

Material	Diseño	Clase carga	Código	L mm	Ancho mm	Abertura mm	Peso Kg	Área de captación cm <sup>2</sup> /ml
FUNDICIÓN	NERVADA	B125	FNX100KCBM	500	123	14	2,7	476
	NERVADA	C250	FNX100KCCM	500	123	14	2,9	486
	NERVADA ANTITACÓN	C250	FNHX100KCCM	500	123	5	3,7	174
FUNDICIÓN INOXIDABLE	NERVADA	D400	FIN100KCDM	500	123	19,9	3,5	695
AC. GALVANIZADO	PERFORADA	A15	GP100KCA	1000	123	Ø6	1,1	158
	NERVADA	A15	GN100KCA	1000	123	9	1,6	282
	ENTRAMADA	B125	GEX100KCB	1000	123	30 x 20	3,3	823
	ENTRAMADA ANTITACÓN*	B125	GEHX100KCB	1000	123	30 x 10	4,0	743
INOXIDABLE	NERVADA	A15	IN100KCA	1000	123	7	1,4	216
	PERFORADA	A15	IP100KCA	1000	123	Ø6	1,2	158
COMPOSITE	NERVADA ANTITACÓN	A15	PNH100KCAM	500	123	5	0,6	159
	NERVADA ANTITACÓN	A15	PNH100KCAM-GRIS	500	123	5	0,6	159
	NERVADA LONG.	A15	PNLH100KCAM	500	123	8	0,3	484
	NERVADA LONG.	A15	PNLH100KCAM-GRIS	500	123	8	0,3	484
	ENTRAMADA	B125	PE100KCBM	500	123	14 x 12,5	0,5	553

\*Gama disponible en acero inoxidable, consultar diseño

## SISTEMA DE FIJACIÓN



Código	Uds ml
TEF860	2
TEF860	2
TEF860	2
TXE860	2
TNPC870	2
TNPC860	2
TEF855	2
TEF855	2
TXNPC860	2
TXNPC870	2
TXE860	2
TXE860	2
TXE860	2
TXE860	2
TXE860	2

## TAPA CERRADA

Código	Imagen
T100MKC	



Clase de carga  
hasta C250  
Norma EN-1433

# M100V



Canal de Hormigón Polímero tipo ULMA, modelo M100V, ancho exterior 155 mm, ancho interior 100 mm y altura exterior 80 mm, para recogida de aguas pluviales, en módulos de 1 ML de longitud, sistema de fijación de dos tornillos por ML.

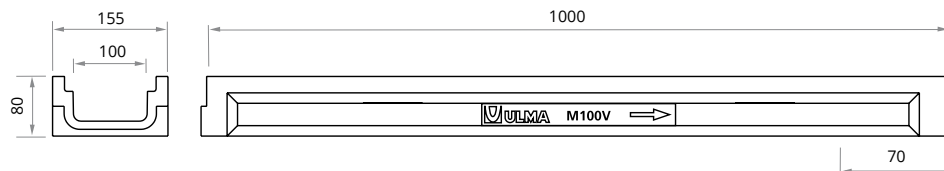

## CANALES

Código canal	L mm	Altura total mm	Ancho canal mm		Ø Diám. Salida* mm		Sección hidráulica cm <sup>2</sup>	Unidades x pallet	Peso Kg	Qref l/s
			Exterior	Interior	Vertical	Horizontal				
M100V	1000	80	155	100	90	-	40	120	11,5	0,8

\* Salidas verticales bajo pedido

## REJILLA



## SISTEMA DE FIJACIÓN



Material	Diseño	Clase carga	Código	L mm	Ancho mm	Abertura mm	Peso Kg	Área de captación cm <sup>2</sup> /ml	Código	Uds / ml
FUNDICIÓN INOXIDABLE	NERVADA	D400	FIN100KCDM	500	123	19,9	3,5	695	TXE860	2
AC. GALVANIZADO	PERFORADA	A15	GP100KCA	1000	123	Ø 6	1,1	158	TNPC870	2
	NERVADA	A15	GN100KCA	1000	123	9	1,6	282	TNPC860	2
	ENTRAMADA	B125	GEX100KCB	1000	123	30 x 20	3,3	823	TEF860	2
	ENTRAMADA ANTITACÓN*	B125	GEHX100KCB	1000	123	30 x 10	4,0	743	TEF860	2
INOXIDABLE	NERVADA	A15	IN100KCA	1000	123	7	1,4	216	TXNPC860	2
	PERFORADA	A15	IP100KCA	1000	123	Ø6	1,2	158	TXNPC870	2
COMPOSITE	NERVADA ANTITACÓN	A15	PNH100KCAM	500	123	5	0,6	159	TXE860	2
	NERVADA ANTITACÓN	A15	PNH100KCAM-GRIS	500	123	5	0,6	159	TXE860	2
	NERVADA LONG.	A15	PNLH100KCAM	500	130	8	0,3	484	TXE860	2
	NERVADA LONG.	A15	PNLH100KCAM-GRIS	500	130	8	0,3	484	TXE860	2
	ENTRAMADA	B125	PE100KCBM	500	123	14 x 12,5	0,5	553	TXE860	2

\*Gama disponible en acero inoxidable, consultar diseño

## TAPA CERRADA

Código	
T100MVC	



Clase de carga hasta C250  
Norma EN-1433

# M150



Canal de Hormigón Polímero tipo ULMA, modelo M150, ancho exterior 204 mm, ancho interior 150 mm y altura exterior 80 mm, para recogida de aguas pluviales, en módulos de 1 ML de longitud, sistema de fijación de 2 tornillos por ML.

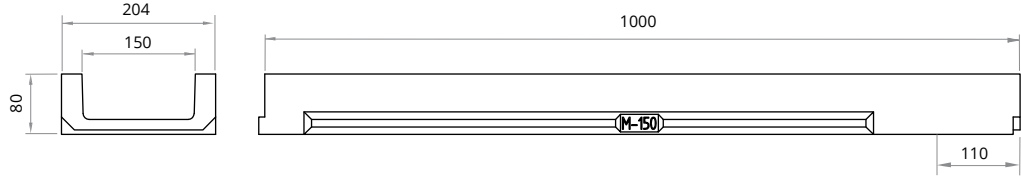

## CANALES

Código canal	L mm	Altura total mm	Ancho canal mm		Ø Diám. Salida* mm		Sección hidráulica cm <sup>2</sup>	Unidades x pallet	Peso Kg	Qref l/s
			Exterior	Interior	Vertical	Horizontal				
M150	1000	80	204	150	160	-	89	72	15,5	2,5

\* Salidas verticales bajo pedido

## REJILLA

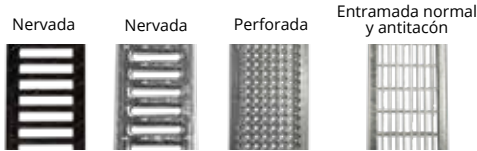

Material	Diseño	Clase carga	Código	L mm	Ancho mm	Espesor mm	Abertura mm	Peso Kg	Área de captación cm <sup>2</sup> /ml	SISTEMA DE FIJACIÓN	
										Código	Uds ml
FUNDICIÓN	NERVADA	B125	FNX150UCBM	500	200	6	13,75	4,0	683	TEF865	2
	NERVADA	C250	FNX150UCCM	500	200	5	13,75	4,4	683	TEF865	2
AC. GALVANIZADO	NERVADA*	A15	GN150UCA	1000	200	3	8	3,4	392	(1) TNPC870	2
	PERFORADA	A15	GP150UCA	1000	200	3	Ø5	4,2	196	TNPC870	2
	ENTRAMADA*	B125	GEX150UCB33	1000	200	2	30 x 30	5,0	1254	TEF860	2
	ENTRAMADA ANTITACÓN*	B125	GEHX150UCB	1000	200	2	30 x 10	6,2	1116	TEF860	2
INOXIDABLE	PERFORADA	A15	IP150UCA	1000	200	3	Ø5	4,4	196	TXNPC870	2

\*Gama disponible en acero inoxidable, consultar diseño

(1) Fijación por presión, sin tornillo.

## TAPA CERRADA

Código	
T150MC	





Clase de carga  
hasta C250  
Norma EN-1433

# M150K

Canal de Hormigón Polímero tipo ULMA, modelo M150K, ancho exterior 204 mm, ancho interior 150 mm y altura exterior 100 mm, para recogida de aguas pluviales, en módulos de 1 ML de longitud, perfiles de acero galvanizado\* para protección lateral, sistema de fijación de 2 tornillos por ML.

\*Disponible también con perfil inoxidable.

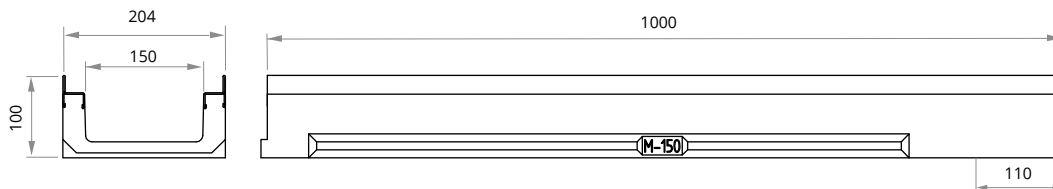

## CANALES

Código canal	L mm	Altura total mm	Ancho canal mm		Ø Diám. Salida* mm		Sección hidráulica cm <sup>2</sup>	Unidades x pallet	Peso Kg	Qref l/s
			Exterior	Interior	Vertical	Horizontal				
M150K	1000	100	204	150	160	-	89	60	18,2	2,5

\* Salidas verticales bajo pedido

## REJILLA

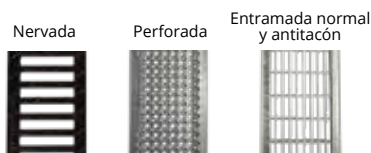

Material	Diseño	Clase carga	Código	L mm	Ancho mm	Abertura mm	Peso Kg	Área de captación cm <sup>2</sup> /ml	Código	Uds ml
FUNDICIÓN	NERVADA	C250	FNX150KCCM	500	195	14	5,2	720	TEF880	2
AC. GALVANIZADO	PERFORADA	A15	GP150KCA	1000	195	Ø5	4,1	196	TNPC890	2
	ENTRAMADA	B125	GEX150KCB	1000	195	30 x 20	5,6	1413	TEF880	2
	ENTRAMADA ANTITACÓN*	B125	GEHX150KCB	1000	195	30 x 10	6,6	1133	TEF880	2
INOXIDABLE	PERFORADA	A15	IP150KCA	1000	195	Ø5	4,1	196	TXNPC890	2

\*Gama disponible en acero inoxidable, consultar diseño

## SISTEMA DE FIJACIÓN



## TAPA CERRADA

Código	Imagen
T150MKC	



Clase de carga hasta C250  
Norma EN-1433

# M200



Canal de Hormigón Polímero tipo ULMA, modelo M200, ancho exterior 260 mm, ancho interior 200 mm y altura exterior 100 mm, para recogida de aguas pluviales, en módulos de 1 ML de longitud, sistema de fijación de dos tornillos por ML.

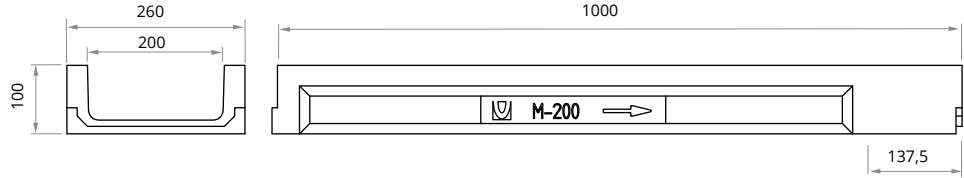

## CANALES

Código canal	L mm	Altura total mm	Ancho canal mm		Ø Diám. Salida* mm		Sección hidráulica cm <sup>2</sup>	Unidades x pallet	Peso Kg	Qref l/s
			Exterior	Interior	Vertical	Horizontal				
M200	1000	100	260	200	160	-	157	49	20,5	5,5

\* Salidas verticales bajo pedido

## REJILLA

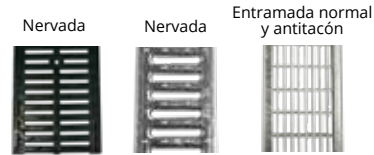

Material	Diseño	Clase carga	Código	L mm	Ancho mm	Espesor mm	Abertura mm	Peso Kg	Área de captación cm <sup>2</sup> /ml	SISTEMA DE FIJACIÓN	
										Código	Uds ml
FUNDICIÓN	NERVADA	C250	FNX200UCCM	500	250	6	10	6,7	610	TEF880	2
AC. GALVANIZADO	NERVADA*	A15	GN200UCA	1000	250	3	8,5	5,2	418	TNPC890	2
	ENTRAMADA*	B125	GEX200UCB33	1000	250	2,5	30 x 30	8,0	1634	TEF880	2
	ENTRAMADA ANTITACÓN*	B125	GEHX200UCB	1000	250	2,5	30 x 10	9,5	1453	TEF880	2

\*Gama disponible en acero inoxidable, consultar diseño

## TAPA CERRADA

Código	Imagen
T200MC	



Clase de carga  
hasta C250  
Norma EN-1433

# M200K

Canal de Hormigón Polímero tipo ULMA, modelo M200K, ancho exterior 260 mm, ancho interior 200 mm y altura exterior 125 mm, para recogida de aguas pluviales, en módulos de 1 ML de longitud, perfiles de acero galvanizado\* para protección lateral, sistema de fijación de dos tornillos por ML.

\*Disponible también con perfil inoxidable.

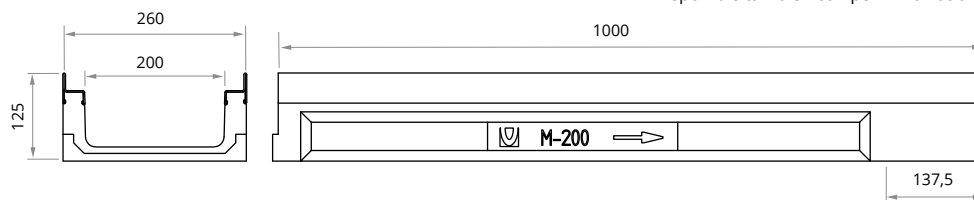

## CANALES

Código canal	L mm	Altura total mm	Ancho canal mm		Ø Diám. Salida* mm		Sección hidráulica cm <sup>2</sup>	Unidades x pallet	Peso Kg	Qref l/s
			Exterior	Interior	Vertical	Horizontal				
M200K	1000	125	260	200	160	-	157	40	27,2	5,5

\* Salidas verticales bajo pedido

## REJILLA

Nervada      Entramada



## SISTEMA DE FIJACIÓN

Con tornillo a la base del canal



Material	Diseño	Clase carga	Código	L mm	Ancho mm	Abertura mm	Peso Kg	Área de captación cm <sup>2</sup> /ml	Código	Uds ml
FUNDICIÓN	NERVADA	C250	FNX200KCCM	500	250	14	7,2	919	TEF8100	2
AC. GALVANIZADO	ENTRAMADA*	B125	GEX200KCB	1000	250	30 x 20	8,0	1846	TEF8100	2

\*Gama disponible en acero inoxidable, consultar diseño

## TAPA CERRADA

Código	
T200MKC	





Clase de carga hasta C250  
Norma EN-1433

# M300K



Canal de Hormigón Polímero tipo ULMA, modelo M300K, ancho exterior 362 mm, ancho interior 300 mm y altura exterior 150 mm, para recogida de aguas pluviales, en módulos de 1 ML de longitud, perfiles de acero galvanizado\* para protección lateral, cancela de seguridad CS300 y tornillería correspondiente.

\*Disponible también con perfil inoxidable.

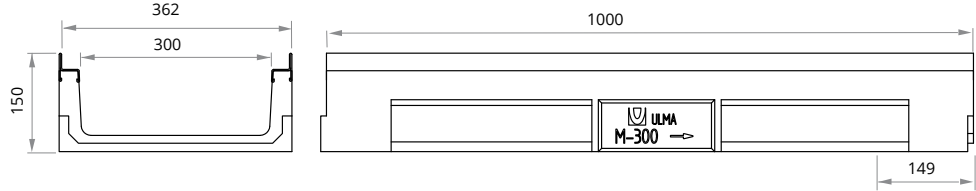

## CANALES

Código canal	L mm	Altura total mm	Ancho canal mm		Ø Diám. Salida* mm		Sección hidráulica cm <sup>2</sup>	Unidades x pallet	Peso Kg	Qref l/s
			Exterior	Interior	Vertical	Horizontal				
M300K	1000	150	362	300	200	-	294	24	33,2	11,8

\* Salidas verticales bajo pedido

## REJILLA

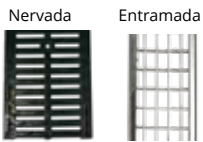

Material	Diseño	Clase carga	Código	L mm	Ancho mm	Abertura mm	Peso Kg	Área de captación cm <sup>2</sup> /ml	SISTEMA DE FIJACIÓN	
									Código	Uds ml
FUNDICIÓN	NERVADA	C250	FNX300KCCM	500	351	14	15,3	1368	TEF1080 + CS300	2 + 2
AC. GALVANIZADO	ENTRAMADA*	B125	GEX300KCB	1000	351	30 x 20	13,2	2672	TEF1080 + CS300	2 + 2

\*Gama disponible en acero inoxidable, consultar diseño

## SISTEMA DE FIJACIÓN

Con cancela y tornillos

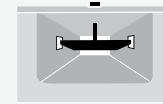

## TAPA CERRADA

Código	Imagen
T300MKC	







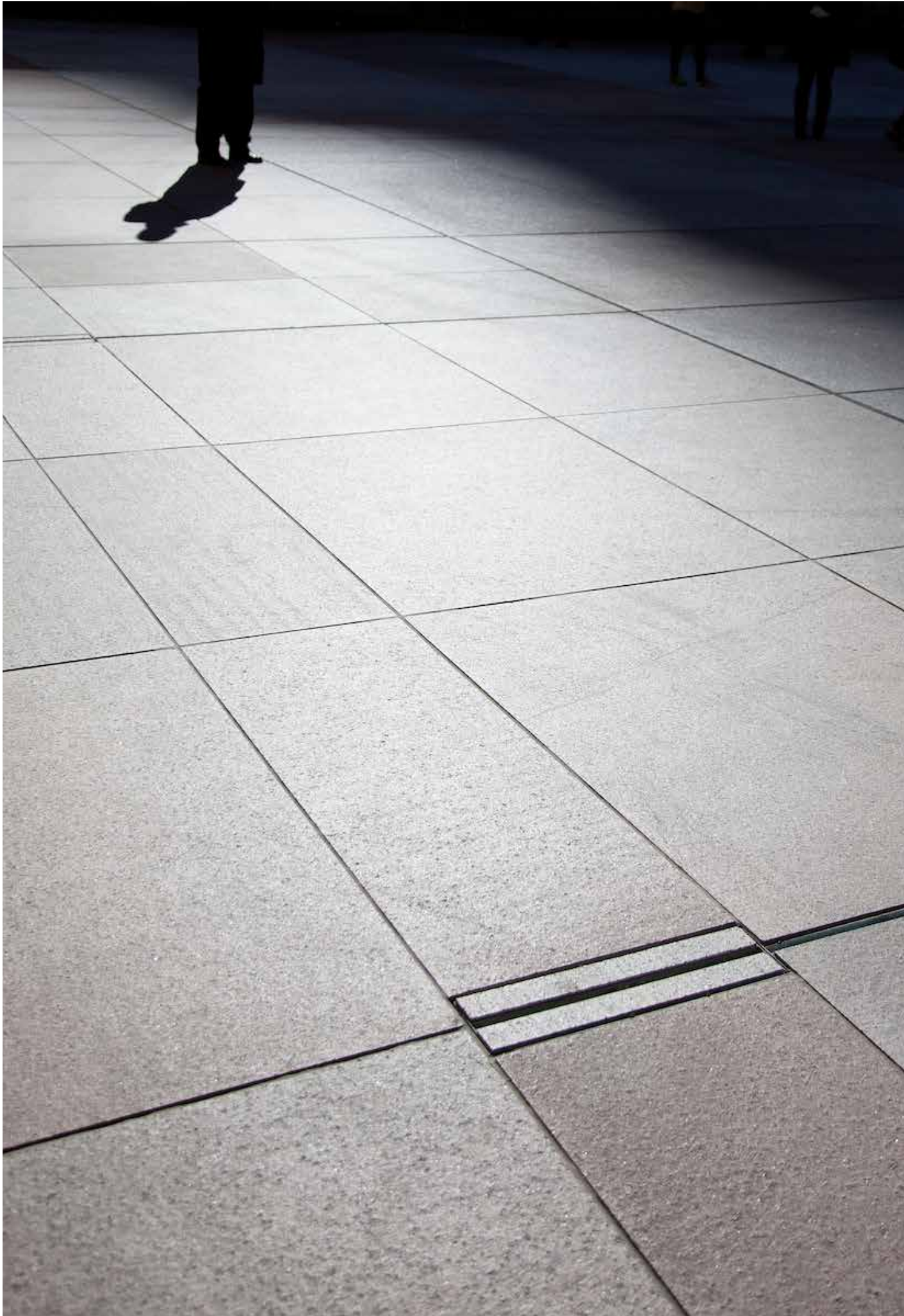

# SISTEMA URBAN

## Urbanizaciones, plazas, accesos peatonales a parkings...

Canales sin pendiente, con pendiente incorporada, continua y/o en cascada. Aptos para zonas peatonales, pistas deportivas, urbanizaciones, aparcamientos para vehículos ligeros y, en general, para lugares sin excesiva exigencia de resistencia a cargas ni paso de vehículos pesados. Rejillas de clase A15, B125 y C250.

La disposición en pendiente continua y/o en cascada permite colocar largos tramos de canalización entre puntos de evacuación.

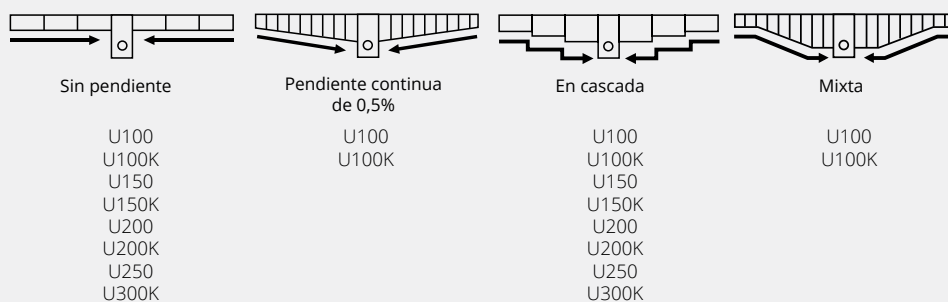
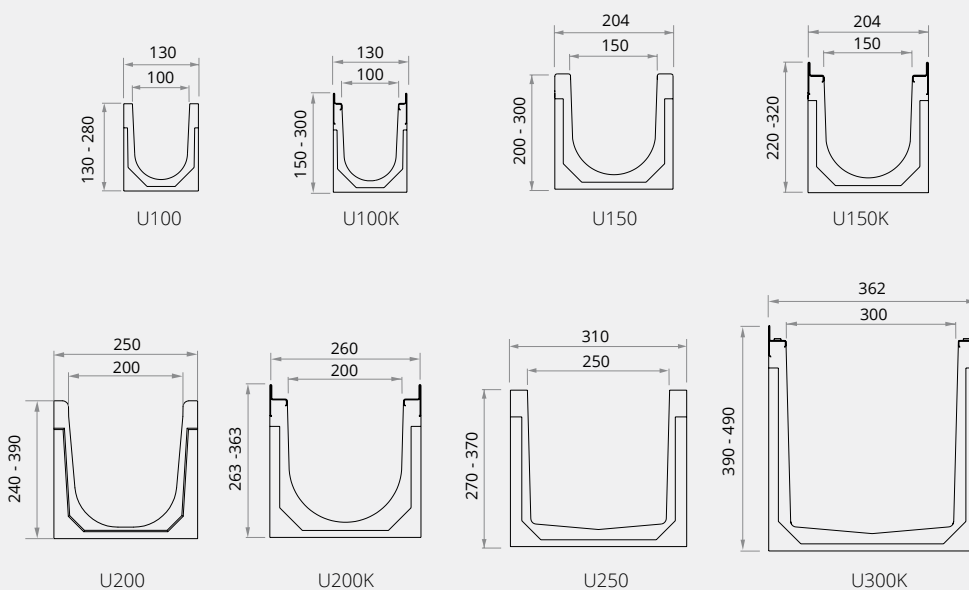



Clase de carga  
hasta C250  
Norma EN-1433

# U100



Canal de Hormigón Polímero tipo ULMA, modelo U100, de ancho exterior 130mm, ancho interior de 100mm con posibilidad de pendiente incorporada del 0,5% o pendiente en cascada, con alturas exteriores disponibles entre 130mm y 280mm. En módulos de 1ML de longitud, cancela de seguridad CS100 y tornillería correspondiente.

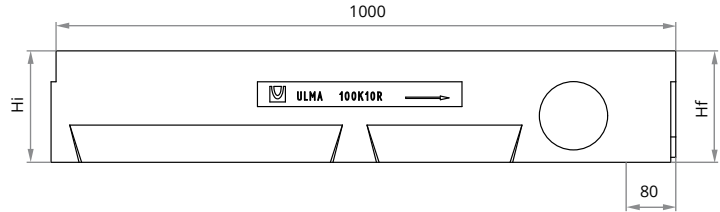
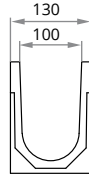

## CANALES

Código canal	L mm	Altura mm		Ancho canal mm		Ø Diám. Salida* mm		Sección hidráulica cm <sup>2</sup>	Unidades x pallet	Peso Kg	Qref l/s
		Inicial	Final	Exterior	Interior	Vertical	Horizontal				
U100.00R	1000	130	130	130	100	110	-	97	90	13,3	3,5
U100.01	1000	130	135	130	100	-	-	97	90	13,9	-
U100.02	1000	135	140	130	100	-	-	101	90	14,1	-
U100.03	1000	140	145	130	100	-	-	106	78	14,8	-
U100.04	1000	145	150	130	100	-	-	111	78	14,6	-
U100.05	1000	150	155	130	100	-	-	116	78	15,1	-
U100.05R	1000	155	155	130	100	110	-	120	78	15,3	5,0
U100.06	1000	155	160	130	100	-	-	120	65	15,2	-
U100.07	1000	160	165	130	100	-	-	125	65	15,9	-
U100.08	1000	165	170	130	100	-	-	130	65	16,6	-
U100.09	1000	170	175	130	100	-	-	135	65	17,7	-
U100.10	1000	175	180	130	100	-	-	140	65	17,2	-
U100.10R	1000	180	180	130	100	110	110	145	65	18,4	6,7
U100.11	1000	180	185	130	100	-	-	145	65	17,3	-
U100.12	1000	185	190	130	100	-	-	150	65	18,1	-
U100.13	1000	190	195	130	100	-	-	155	65	18,2	-
U100.14	1000	195	200	130	100	-	-	159	65	18,0	-
U100.15	1000	200	205	130	100	-	-	164	65	18,3	-
U100.15R	1000	205	205	130	100	110	110	169	65	19,7	8,5
U100.16	1000	205	210	130	100	-	-	169	65	19,0	-
U100.17	1000	210	215	130	100	-	-	174	65	19,5	-
U100.18	1000	215	220	130	100	-	-	178	52	20,2	-
U100.19	1000	220	225	130	100	-	-	183	52	19,9	-
U100.20	1000	225	230	130	100	-	-	188	52	21,0	-
U100.20R	1000	230	230	130	100	110	110	193	52	22,2	10,5
U100.25R	1000	255	255	130	100	110	110	240	52	22,9	12,7
U100.30R	1000	280	280	130	100	110	110	288	52	24,8	14,9

\* Salidas verticales y horizontales bajo pedido

## DISPOSICIÓN PENDIENTE

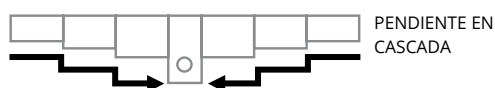
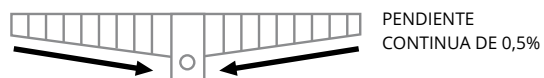
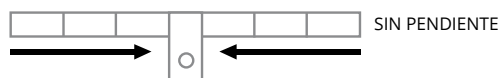

# U100

## REJILLAS



Material	Diseño	Clase carga	Código	L mm	Ancho mm	Espesor mm	Abertura mm	Peso Kg	Área de captación cm <sup>2</sup> /ml
FUNDICIÓN	NERVADA	B125	FNX100UCBM	500	130	6	14,9	2,1	530
	NERVADA	C250	FNX100UCCM	500	130	6	13	2,7	435
AC. GALVANIZADO	NERVADA	A15	GN100UCA	1000	130	3	9	1,6	268
	PERFORADA	A15	GP100UCA	1000	130	3	∅6	1,4	159
	ENTRAMADA*	B125	GEX100UCB33	1000	130	2	30 x 30	3,2	837
	ENTRAMADA ANTITACÓN*	B125	GEHX100UCB	1000	130	2	30 x 10	3,9	739
	RANURADA*	C250	GR100UOC	1000	130	70	15	4,8	150
	RANURADA DOBLE*	C250	GDR100UOC	1000	130	70	2 x 12	5,5	240
INOXIDABLE	NERVADA	A15	IN100UCA	1000	130	3	7	1,5	218
	PERFORADA	A15	IP100UCA	1000	130	3	∅6	1,7	159
COMPOSITE	NERVADA LONG.	A15	PNLH100UCAM	500	130	3	8	0,3	367
	NERVADA LONG.	A15	PNLH100UCAM GRIS	500	130	3	8	0,3	367

\*Gama disponible en acero inoxidable, consultar diseño

## SISTEMA DE FIJACIÓN

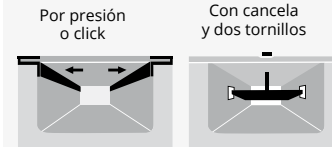

Código	Uds ml
TEF840 + CS100	2 + 2
TEF840 + CS100	2 + 2
(1) TNPC850 + CS100	2 + 2
TNPC850 + CS100	2 + 2
TEF840 + CS100	2 + 2
TEF840 + CS100	2 + 2
(2)	(2)
(2)	(2)
TXNPC850 + CS100INOX	2 + 2
TXNPC850 + CS100INOX	2 + 2
(1) TXE840 + CS100INOX	2 + 2
(1) TXE840 + CS100INOX	2 + 2

(1) Fijación por presión, sin tornillo.

(2) Apoyada

## ARQUETA

Código	L mm	Altura mm	Ancho mm	Salidas Laterales ∅ mm	Salida Frontal ∅ mm	Nº de cuerpos	Peso Kg
AU100	500	542	130	110/160	90	1	29,4

## CESTILLO

Código
CU100

## TAPAS ABIERTAS

Canal	Código	∅ mm
U100.00R	T100U00A	110
U100.05R	T100U05A	110
U100.10R	T100U10A	110
U100.15R	T100U15A	110
U100.20R	T100U20A	110
U100.25R	T100U25A	110
U100.30R	T100U30A	110

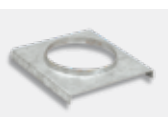

## TAPAS CERRADAS

Código
T100U00C
T100U05C
T100U10C
T100U15C
T100U20C
T100U25C
T100U30C

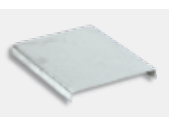

## CALCE

Código
CEU100



Para instalar en los cambios de altura con pendiente en cascada.



Clase de carga hasta C250  
Norma EN-1433

# U100K

Canal de Hormigón Polímero tipo ULMA, modelo U100K, de ancho exterior 130mm, ancho interior de 100mm con posibilidad de pendiente incorporada del 0,5% o pendiente en cascada, con alturas exteriores disponibles entre 150mm y 300mm. En módulos de 1ML de longitud, cancela de seguridad CS100 y tornillería correspondiente.

\* Disponible también con perfil inoxidable.

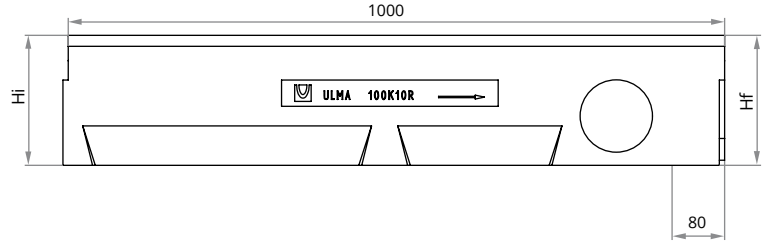
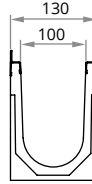

## CANALES

Código canal	L mm	Altura mm		Ancho canal mm		Ø Diám. Salida* mm		Sección hidráulica cm²	Unidades x pallet	Peso Kg	Qref l/s
		Inicial	Final	Exterior	Interior	Vertical	Horizontal				
U100K.00R	1000	150	150	130	100	110	-	97	90	14,0	3,5
U100K.01	1000	150	155	130	100	-	-	97	90	14,8	-
U100K.02	1000	155	160	130	100	-	-	101	90	15,2	-
U100K.03	1000	160	165	130	100	-	-	106	78	15,8	-
U100K.04	1000	165	170	130	100	-	-	111	78	15,7	-
U100K.05	1000	170	175	130	100	-	-	116	78	16,1	-
U100K.05R	1000	175	175	130	100	110	-	120	78	16,4	5,0
U100K.06	1000	175	180	130	100	-	-	120	65	16,6	-
U100K.07	1000	180	185	130	100	-	-	125	65	17,0	-
U100K.08	1000	185	190	130	100	-	-	130	65	17,8	-
U100K.09	1000	190	195	130	100	-	-	135	65	18,1	-
U100K.10	1000	195	200	130	100	-	-	140	65	17,9	-
U100K.10R	1000	200	200	130	100	110	110	145	65	18,0	6,7
U100K.11	1000	200	205	130	100	-	-	145	65	18,5	-
U100K.12	1000	205	210	130	100	-	-	150	65	18,8	-
U100K.13	1000	210	215	130	100	-	-	155	65	18,9	-
U100K.14	1000	215	220	130	100	-	-	159	65	19,3	-
U100K.15	1000	220	225	130	100	-	-	164	65	19,8	-
U100K.15R	1000	225	225	130	100	110	110	169	65	19,8	8,5
U100K.16	1000	225	230	130	100	-	-	169	65	19,9	-
U100K.17	1000	230	235	130	100	-	-	174	65	20,6	-
U100K.18	1000	235	240	130	100	-	-	178	52	21,1	-
U100K.19	1000	240	245	130	100	-	-	183	52	21,3	-
U100K.20	1000	245	250	130	100	-	-	188	52	22,1	-
U100K.20R	1000	250	250	130	100	110	110	193	52	22,3	10,5
U100K.25R	1000	275	275	130	100	110	110	240	52	23,0	12,7
U100K.30R	1000	300	300	130	100	110	110	288	52	26,1	14,9

\* Salidas verticales y horizontales bajo pedido

## DISPOSICIÓN PENDIENTE

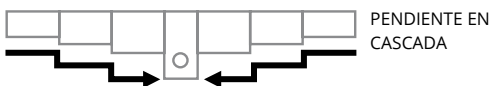
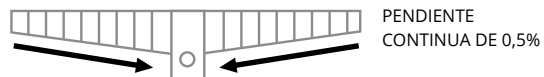
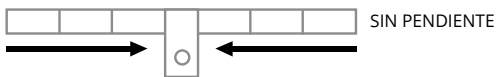

# U100K

## REJILLAS

## SISTEMA DE FIJACIÓN

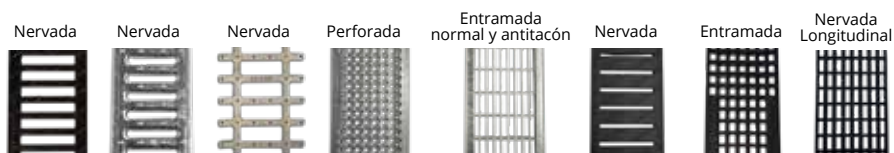

Con cancela y dos tornillos



Material	Diseño	Clase carga	Código	L mm	Ancho mm	Abertura mm	Peso Kg	Área de captación cm <sup>2</sup> /ml	Código	Uds ml
FUNDICIÓN	NERVADA	B125	FNX100KCBM	500	123	14	2,7	476	TEF860 + CS100	2 + 2
	NERVADA	C250	FNX100KCCM	500	123	14	2,9	486	TEF860 + CS100	2 + 2
	NERVADA ANTITACÓN	C250	FNHX100KCCM	500	123	5	3,7	174	TEF860 + CS100	2 + 2
FUNDICIÓN INOXIDABLE	NERVADA	D400	FIN100KCDM	500	123	19,9	3,5	695	TXE860 + CS100INOX	2 + 2
AC. GALVANIZADO	PERFORADA	A15	GP100KCA	1000	123	Ø6	1,1	158	TNPC870 + CS100	2 + 2
	NERVADA	A15	GN100KCA	1000	123	9	1,6	282	TNPC870 + CS100	2 + 2
	ENTRAMADA*	B125	GEX100KCB	1000	123	30 x 20	3,3	823	TEF860 + CS100	2 + 2
	ENTRAMADA ANTITACÓN*	B125	GEHX100KCB	1000	123	30 x 10	4,0	743	TEF860 + CS100	2 + 2
INOXIDABLE	NERVADA	A15	IN100KCA	1000	123	7	1,4	216	TXNPC870 + CS100INOX	2 + 2
	PERFORADA	A15	IP100KCA	1000	123	Ø6	1,2	158	TXNPC870 + CS100INOX	2 + 2
COMPOSITE	NERVADA ANTITACÓN	A15	PNH100KCAM	500	123	5	0,6	159	TXE860 + CS100INOX	2 + 2
	NERVADA ANTITACÓN	A15	PNH100KCAM-GRIS	500	123	5	0,6	159	TXE860 + CS100INOX	2 + 2
	NERVADA LONG.	A15	PNLH100KCAM	500	130	8	0,3	484	TXE860 + CS100INOX	2 + 2
	NERVADA LONG.	A15	PNLH100KCAM-GRIS	500	130	8	0,3	484	TXE860 + CS100INOX	2 + 2
	ENTRAMADA	B125	PE100KCBM	500	123	14 x 12,5	0,5	553	TXE850 + CS100INOX	2 + 2

\*Gama disponible en acero inoxidable, consultar diseño

## ARQUETA

Código	L mm	Altura mm	Ancho mm	Salidas Laterales Ø mm	Salida Frontal Ø mm	Nº de cuerpos	Peso Kg
AK100	500	560	130	110/160	90	1	30,2

## CESTILLO

Código	Código
CU100	CEU100

Para instalar en los cambios de altura con pendiente en cascada.

## TAPAS ABIERTAS

Canal	Código	Ø mm
U100K00R	T100K00A	110
U100K05R	T100K05A	110
U100K10R	T100K10A	110
U100K15R	T100K15A	110
U100K20R	T100K20A	110
U100K25R	T100K25A	110
U100K30R	T100K30A	110

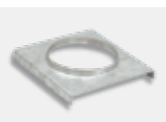

## TAPAS CERRADAS

Código
T100K00C
T100K05C
T100K10C
T100K15C
T100K20C
T100K25C
T100K30C

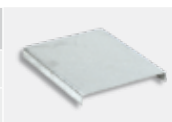



Clase de carga hasta C250  
Norma EN-1433

# U150



Canal de Hormigón Polímero tipo ULMA, modelo U150, ancho exterior 204mm, ancho interior 150mm y con alturas exteriores disponibles entre 200mm y 300mm, con posibilidad de instalación en pendiente tipo cascada, para recogida de aguas pluviales, en módulos de 1 ML de longitud, cancela de seguridad CS150 y tornillería correspondiente.

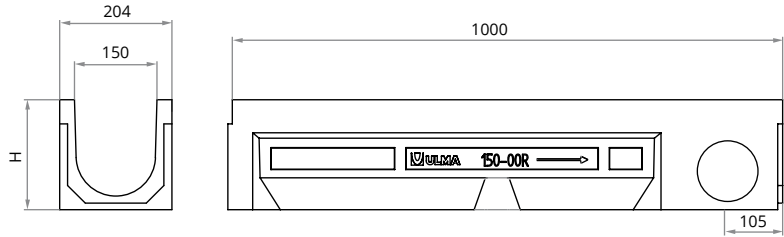

## CANALES

Código canal	L mm	Altura total mm	Ancho canal mm		Ø Diám. Salida* mm		Sección hidráulica cm²	Unidades x pallet	Peso Kg	Qref l/s
			Exterior	Interior	Vertical	Horizontal				
U150.00R	1000	200	204	150	160	110	230	45	25,5	11,8
U150.10R	1000	250	204	150	160	110	305	36	31,3	18,1
U150.20R	1000	300	204	150	160	110	380	27	36,0	25,3

\* Salidas verticales y horizontales bajo pedido

## REJILLAS



Material	Diseño	Clase carga	Código	L mm	Ancho mm	Espesor mm	Abertura mm	Peso Kg	Área de captación cm²/ml
FUNDICIÓN	NERVADA	B125	FNX150UCBM	500	200	200	200	4,0	683
	NERVADA	C250	FNX150UCCM	500	200	5	13,75	4,4	683
AC. GALVANIZADO	NERVADA*	A15	GN150UCA	1000	200	3	8	3,4	392
	PERFORADA	A15	GP150UCA	1000	200	3	Ø5	4,2	196
	ENTRAMADA*	B125	GEX150UCB33	1000	200	2	30 x 30	5,0	1254
	ENTRAMADA ANTITACÓN	B125	GEHX150UCB	1000	200	2	30 x 10	6,2	1116
	RANURADA*	C250	GR150UOC	1000	200	70	15	6,2	150
	RANURADA DOBLE*	C250	GDR150UOC	1000	200	70	2 x 12	7,0	240
INOXIDABLE	PERFORADA	A15	IP150UCA	1000	200	3	Ø5	4,4	196

\*Gama disponible en acero inoxidable, consultar diseño

## SISTEMA DE FIJACIÓN



Código	Uds ml
TEF860 + CS150	2 + 2
TEF860 + CS150	2 + 2
(1) TNPC870 + CS150	2 + 2
TNPC870 + CS150	2 + 2
TEF860 + CS150	2 + 2
TEF860 + CS150	2 + 2
(2)	(2)
(2)	(2)
TXNPC870 + CS150INOX	2 + 2

(1) Fijación por presión, sin tornillo.  
(2) Apoyada

## ARQUETA



Código	L mm	Altura mm	Ancho mm	Salidas Laterales Ø mm	Salida Frontal Ø mm	Nº de cuerpos	Peso Kg
AU150	500	328	204	160	110	1	21,9
AU150S + A150B	500	633*	204	160	110	2	47,0

\*Posibilidad de aumentar la altura de la arqueta incorporando un cuerpo intermedio

## CESTILLO



Código**
C150

\*\* Aplicable únicamente en caso de instalar 2 cuerpos de arqueta

## TAPAS ABIERTAS

Canal	Código	Ø mm
U150.00R	T150U00A	160
U150.10R	T150U10A	160
U150.20R	T150U20A	160

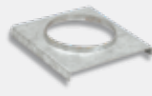

## TAPAS CERRADAS

Código
T150U00C
T150U10C
T150U20C

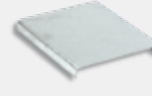

## CALCE

Código
CE150



Para instalar en los cambios de altura con pendiente en cascada.

## DISPOSICIÓN PENDIENTE

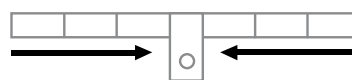

SIN PENDIENTE

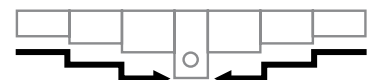

PENDIENTE EN CASCADA

Clase de carga  
hasta C250  
Norma EN-1433

# U150K

Canal de Hormigón Polímero tipo ULMA, modelo U150K, ancho exterior 204mm, ancho interior 150mm, con posibilidad de pendiente en cascada, y con alturas exteriores disponibles entre 220mm y 320mm, para recogida de aguas pluviales, en módulos de 1 ML de longitud, perfiles de acero galvanizado\* para protección lateral, cancela de seguridad CS150 y tornillería correspondiente.

\*Disponibile también con perfil inoxidable.

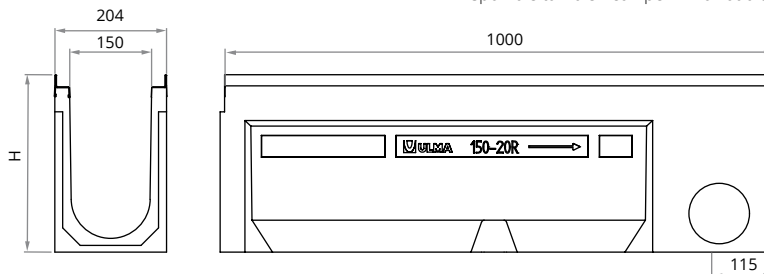

## CANALES

Código canal	L mm	Altura total mm	Ancho canal mm		Ø Diám. Salida* mm		Sección hidráulica cm <sup>2</sup>	Unidades x pallet	Peso Kg	Qref l/s
			Exterior	Interior	Vertical	Horizontal				
U150K00R	1000	220	204	150	160	110	230	45	28,4	11,8
U150K10R	1000	270	204	150	160	110	305	36	35,1	18,1
U150K20R	1000	320	204	150	160	-	380	27	38,6	25,3

\* Salidas verticales y horizontales bajo pedido

## REJILLAS



Material	Diseño	Clase carga	Código	L mm	Ancho mm	Abertura mm	Peso Kg	Área de captación cm <sup>2</sup> /ml
FUNDICIÓN	NERVADA	C250	FNX150KCCM	500	195	14	5,2	720
AC. GALVANIZADO	PERFORADA	A15	GP150KCA	1000	195	Ø5	4,1	196
	ENTRAMADA	B125	GEX150KCB	1000	195	30 x 20	5,6	1413
	ENTRAMADA ANTITACÓN*	B125	GEHX150KCB	1000	195	30 x 10	6,6	1133
INOXIDABLE	PERFORADA	A15	IP150KCA	1000	195	Ø5	4,1	196

\*Gama disponible en acero inoxidable, consultar diseño

## SISTEMA DE FIJACIÓN

Con cancela y dos tornillos

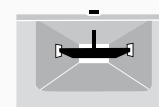

Código	Uds ml
TEF880 + CS150	2 + 2
TNPC890 + CS150	2 + 2
TEF880 + CS150	2 + 2
TEF880 + CS150	2 + 2
TXNPC890 + CS150INOX	2 + 2

## ARQUETA

Código	L mm	Altura mm	Ancho mm	Salidas Laterales Ø mm	Salida Frontal Ø mm	Nº de cuerpos	Peso Kg
AK150	500	350	204	160	110	1	23,2
AK150S + A150B	500	655*	204	160	110	2	47,0

\*Posibilidad de aumentar la altura de la arqueta incorporando un cuerpo intermedio

## CESTILLO

Código**
C150

\*\* Aplicable únicamente en caso de instalar 2 cuerpos de arqueta

## TAPAS ABIERTAS

Canal	Código	Ø mm
U150K00R	T150K00A	160
U150K10R	T150K10A	160
U150K20R	T150K20A	160

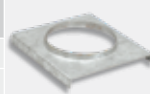

## TAPAS CERRADAS

Código
T150K00C
T150K10C
T150K20C

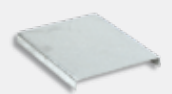

## CALCE

Código
CE150



Para instalar en los cambios de altura con pendiente en cascada.

## DISPOSICIÓN PENDIENTE

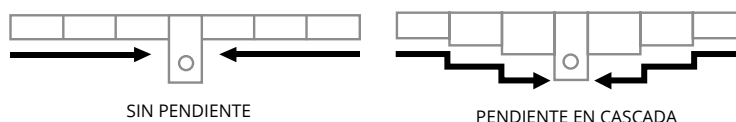

Clase de carga hasta C250  
Norma EN-1433

# U200



Canal de Hormigón Polímero tipo ULMA, modelo U200, con borde redondeado, ancho exterior 250mm, ancho interior 200mm, con posibilidad de pendiente en cascada, y con alturas exteriores disponibles entre 240mm y 390mm, para recogida de aguas pluviales, en módulos de 1 ML de longitud, cancela de seguridad CS200 y tornillería correspondiente.

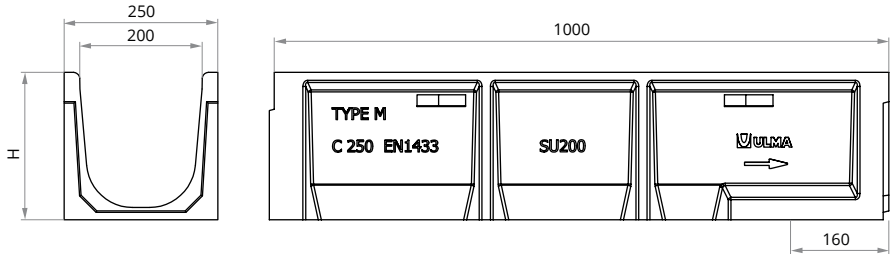

## CANALES

Código canal	L mm	Altura total mm	Ancho canal mm		Ø Diám. Salida* mm		Sección hidráulica cm <sup>2</sup>	Unidades x pallet	Peso Kg	Qref l/s
			Exterior	Interior	Vertical	Horizontal				
SU200.00R	1000	240	250	200	200	-	385	28	31,9	22,70
SU200.10R	1000	290	250	200	200	-	465	28	35,8	30,46
SU200.20R	1000	340	250	200	200	-	540	21	42,1	38,67
SU200.30R	1000	390	250	200	200	-	620	21	47,6	48,19

\* Salidas verticales bajo pedido

## REJILLAS



Material	Diseño	Clase carga	Código	L mm	Ancho mm	Espesor mm	Abertura mm	Peso Kg	Área de captación cm <sup>2</sup> /ml
AC. GALVANIZADO	NERVADA	C250	FNX200UCCM	500	250	6	10	6,7	610
	NERVADA*	A15	GN200UCA	1000	250	4	8,5	5,2	418
	ENTRAMADA*	B125	GEX200UCB33	1000	250	2,5	30 x 30	8,0	1634
	ENTRAMADA ANTITACÓN*	B125	GEHX200UCB	1000	250	2,2	30 x 10	9,5	1453
	RANURADA*	C250	GR200UOC	1000	250	70	15	7,9	150
	RANURADA DOBLE*	C250	GDR200UOC	1000	250	70	2 x 12	10	240

\*Gama disponible en acero inoxidable, consultar diseño

## SISTEMA DE FIJACIÓN

Con cancela y dos tornillos



Código	Uds ml
TEF1060 + CS200	2 + 2
TEF1060 + CS200	2 + 2
TEF1060 + CS200	2 + 2
TEF1060 + CS200	2 + 2
(1)	(1)
(1)	(1)

(1) Fijación por presión, sin tornillos

## ARQUETA

Código	L mm	Altura mm	Ancho mm	Salidas Laterales Ø mm	Salida Frontal Ø mm	Nº de cuerpos	Peso Kg
AU200*	500	338	260	160/200	-	1	23,2
AU200S + A200B*	500	680**	260	160/200	-	2	48,3

\* Arquetas disponibles únicamente hasta altura 340mm - SU200.20R  
\*\*Posibilidad de aumentar la altura de la arqueta incorporando un cuerpo intermedio

## CESTILLO

Código*
C200

\* Aplicable únicamente en caso de instalar 2 cuerpos de arqueta

## TAPAS ABIERTAS

Canal	Código	Ø mm
SU200.00R	T200SU00A	200
SU200.10R	T200SU10A	200
SU200.20R	T200SU20A	200
SU200.30R	T200SU30A	200

## TAPAS CERRADAS

Código
T200SU00C
T200SU10C
T200SU20C
T200SU30C

## DISPOSICIÓN PENDIENTE



SIN PENDIENTE

PENDIENTE EN CASCAIDA

Clase de carga  
hasta C250  
Norma EN-1433

# U200K

Canal de Hormigón Polímero tipo ULMA, modelo U200K, ancho exterior 260mm, ancho interior 200mm, con posibilidad de pendiente en cascada, y con alturas exteriores disponibles entre 263mm y 363mm, para recogida de aguas pluviales, en módulos de 1 ML de longitud, perfiles de acero galvanizado\* para protección lateral, cancela de seguridad CS200 y tornillería correspondiente.

\* Disponible también con perfil inoxidable.

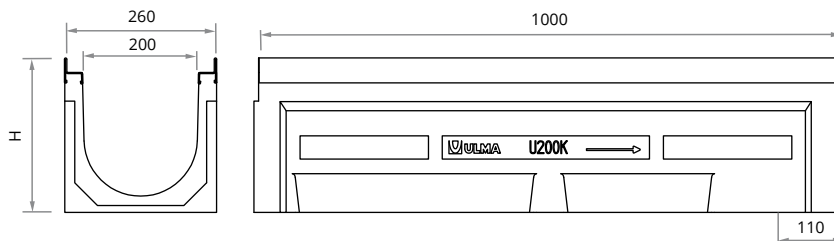

## CANALES

Código canal	L mm	Altura total mm	Ancho canal mm		Ø Diám. Salida* mm		Sección hidráulica cm <sup>2</sup>	Unidades x pallet	Peso Kg	Qref l/s
			Exterior	Interior	Vertical	Horizontal				
U200K00R	1000	263	260	200	160	-	374	28	42,5	21,4
U200K10R	1000	313	260	200	160	160	473	21	48,2	30,7
U200K20R	1000	363	260	200	160	-	571	21	53,5	41,3

\* Salidas verticales y horizontales bajo pedido

## REJILLAS



Material	Diseño	Clase carga	Código	L mm	Ancho mm	Abertura mm	Peso Kg	Área de captación cm <sup>2</sup> /ml
FUNDICIÓN	NERVADA	C250	FNX200KCCM	500	250	14	7,2	919
AC. GALVANIZADO	ENTRAMADA*	B125	GEX200KCB	1000	250	30 x 20	8,0	1846

\*Gama disponible en acero inoxidable, consultar diseño

## SISTEMA DE FIJACIÓN

Con cancela y dos tornillos



Código	Uds ml
TEF1070 + CS200	2 + 2
TEF1070 + CS200	2 + 2

## ARQUETA

Código	L mm	Altura mm	Ancho mm	Salidas Laterales Ø mm	Salida Frontal Ø mm	Nº de cuerpos	Peso Kg
AK200	500	363	260	160/200	-	1	34,3
AK200S + A200B	500	705*	260	160/200	-	2	55,4

\*Posibilidad de aumentar la altura de la arqueta incorporando un cuerpo intermedio

## CESTILLO

Código**
C200

\*\* Aplicable únicamente en caso de instalar 2 cuerpos de arqueta

## TAPAS ABIERTAS

Canal	Código	Ø mm
U200K00R	T200K00A	200
U200K10R	T200K10A	200
U200K20R	T200K20A	200

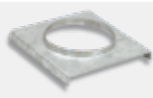

## TAPAS CERRADAS

Código
T200K00C
T200K10C
T200K20C

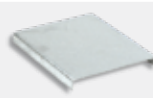

## CALCE

Código
CE200



Para instalar en los cambios de altura con pendiente en cascada.

## DISPOSICIÓN PENDIENTE





Clase de carga hasta C250  
Norma EN-1433

# U250



Canal de Hormigón Polímero tipo ULMA, modelo U250, ancho exterior 310mm, ancho interior 250mm, con alturas exteriores disponibles entre 270 y 370mm, para recogida de aguas pluviales, en módulos de 1 ML de longitud, cancela de seguridad CS250 y tornillería correspondiente.

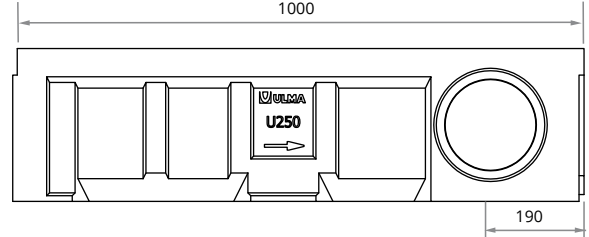
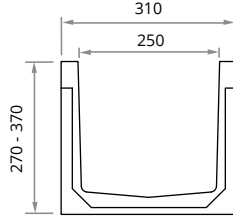

## CANALES

Código canal	L mm	Altura total mm	Ancho canal mm		Ø Diám. Salida* mm		Sección hidráulica cm²	Unidades x pallet	Peso Kg	Qref l/s
			Exterior	Interior	Vertical	Horizontal				
U250.00R	1000	270	310	250	250	200	580	28	39,7	38,6
U250.10R	1000	320	310	250	250	200	706	21	45,5	51,5
U250.20R	1000	370	310	250	250	250	828	21	51,3	65,7

\* Salidas verticales y horizontales bajo pedido

## REJILLAS

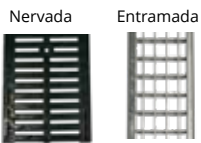

Material	Diseño	Clase carga	Código	L mm	Ancho mm	Espesor mm	Abertura mm	Peso Kg	Área de captación cm²/ml
FUNDICIÓN	NERVADA	B125	FNX250UCBM	500	300	6	13,2	39,7	1049
	NERVADA	C250	FNX250UCCM	500	300	6	14	45,5	1004
AC. GALVANIZADO	ENTRAMADA*	B125	GEX250UCB	1000	300	3	30 x 20	12,3	1993

\*Gama disponible en acero inoxidable, consultar diseño

## SISTEMA DE FIJACIÓN



Código	Uds ml
TEF1050 + CS250	2 + 2
TEF1050 + CS250	2 + 2
TEF1050 + CS250	2 + 2

## ARQUETA

Código	L mm	Altura mm	Ancho mm	Salidas Laterales Ø mm	Salida Frontal Ø mm	Nº de cuerpos	Peso Kg
AU250	500	375	310	160/200	-	1	36,5
AU250S+ A250B	500	725*	310	160/200	-	2	62,7

\*Posibilidad de aumentar la altura de la arqueta incorporando un cuerpo intermedio

## CESTILLO

Código**
C250

\*\* Aplicable únicamente en caso de instalar 2 cuerpos de arqueta

## TAPAS ABIERTAS

Canal	Código	Ø mm
U250.00R	T250U00A	200
U250.10R	T250U10A	200
U250.20R	T250U20A	200

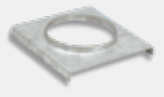

## TAPAS CERRADAS

Código
T250U00C
T250U10C
T250U20C

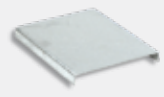

## CALCE

Código
CE250



Para instalar en los cambios de altura con pendiente en cascada.

## DISPOSICIÓN PENDIENTE



SIN PENDIENTE



PENDIENTE EN CASCADA

Clase de carga  
hasta C250  
Norma EN-1433

# U300K

Canal de Hormigón Polímero tipo ULMA, modelo U300K, ancho exterior 362mm, ancho interior 300mm y con alturas exteriores entre 390mm y 490mm, para recogida de aguas pluviales, en módulos de 1 ML de longitud, perfiles de acero galvanizado\* para protección lateral, cancela de seguridad CS300 y tornillería correspondiente.



\* Disponible también con perfil inoxidable.

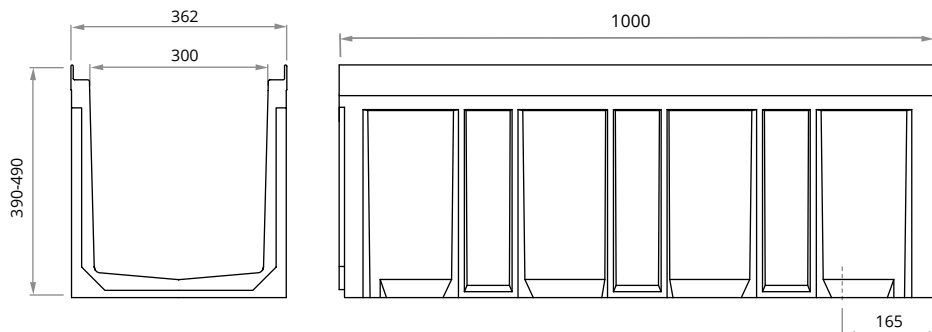

## CANALES

Código canal	L mm	Altura total mm	Ancho canal mm		Ø Diám. Salida* mm		Sección hidráulica cm <sup>2</sup>	Unidades x pallet	Peso Kg	Qref l/s
			Exterior	Interior	Vertical	Horizontal				
U300K00R	1000	390	362	300	200	-	975	15	61,7	75,9
U300K10R	1000	440	362	300	200	-	1110	10	70,2	94,2
U300K20R	1000	490	362	300	200	-	1250	10	75,7	113,9

\* Salidas verticales bajo pedido

## REJILLAS



Material	Diseño	Clase carga	Código	L mm	Ancho mm	Abertura mm	Peso Kg	Área de captación cm <sup>2</sup> /ml
FUNDICIÓN	NERVADA	C250	FNX300KCCM	500	351	14	15,3	1368
AC. GALVANIZADO	ENTRAMADA	B125	GEX300KCB	1000	351	30 x 20	13,2	2672

## SISTEMA DE FIJACIÓN

Con cancela y dos tornillos



Código	Uds ml
TEF1090 + CS300	2 + 2
TEF1090 + CS300	2 + 2

## ARQUETA

Código	L mm	Altura mm	Ancho mm	Salidas Laterales Ø mm	Salida Frontal Ø mm	Nº de cuerpos	Peso Kg
AK300*	500	390	362	200	-	1	42,7
AK300S+ A300B *	500	730**	362	200	-	2	70,9

\* Disponible hasta altura 390mm

\*\*Posibilidad de aumentar la altura de la arqueta incorporando un cuerpo intermedio

## CESTILLO

Código**
C250

\*\* Aplicable únicamente en caso de instalar 2 cuerpos de arqueta

## TAPAS ABIERTAS

Canal	Código	Ø mm
U300K00R	T300K00A	300
U300K10R	T300K10A	300
U300K20R	T300K20A	300

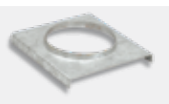

## TAPAS CERRADAS

Código
T300K00C
T300K10C
T300K20C



## CALCE

Código
CE300



Para instalar en los cambios de altura con pendiente en cascada.

## DISPOSICIÓN PENDIENTE



SIN PENDIENTE



PENDIENTE EN CASCADA

# ARQUETAS

## AU100

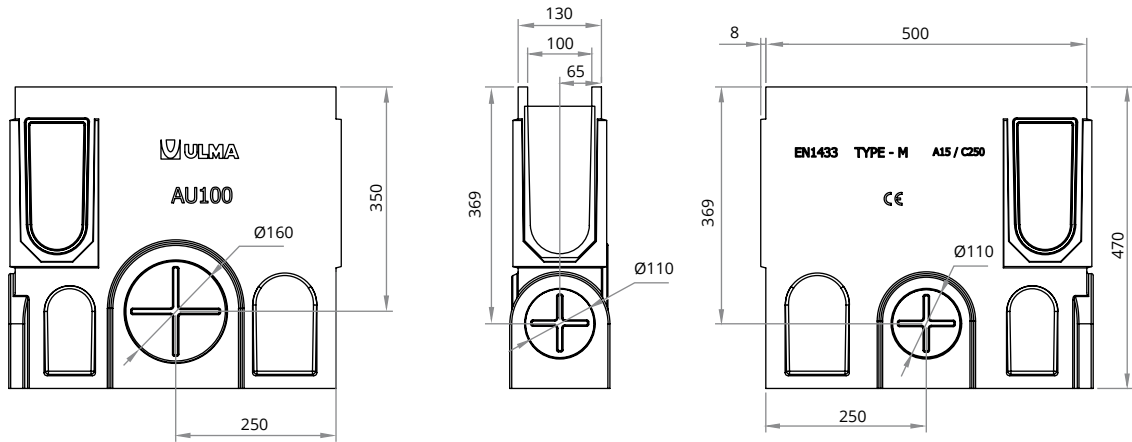

## AK100

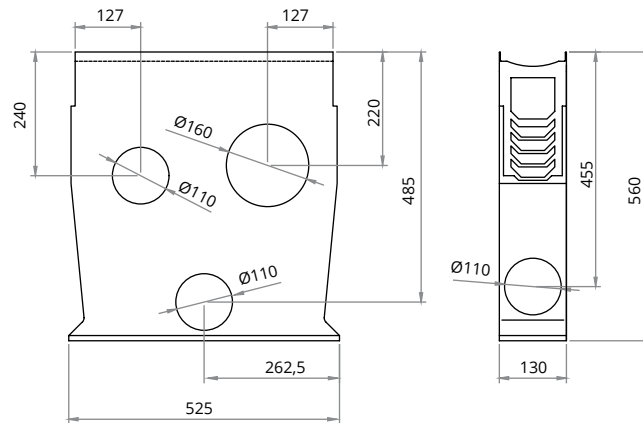

## AK150S + A150I + A150B / AU150S + A150I + A150B

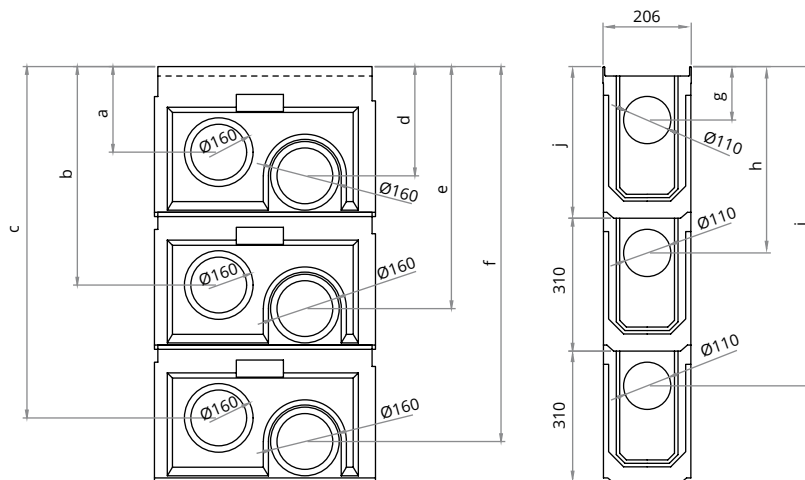

Código canal	a mm	b mm	c mm	d mm	e mm	f mm	g mm	h mm	i mm	j mm
AK150S+A150I+A150B	200	505	815	255	560	870	125	430	740	345
AU150S+A150I+A150B	170	480	790	225	535	845	95	405	715	320

# ARQUETAS

AK200S + A200I + A200B / AU200S + A200I + A200B

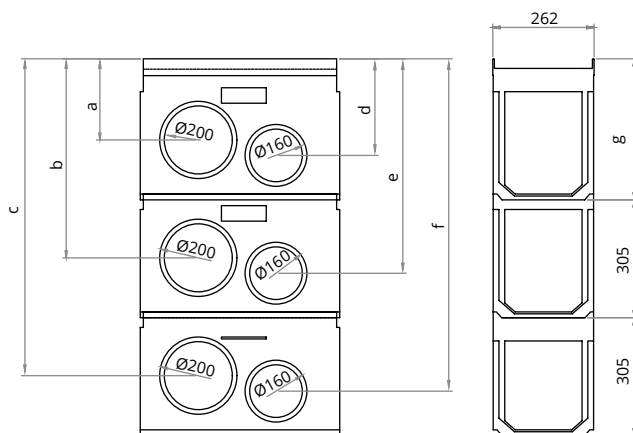

Código canal	a mm	b mm	c mm	d mm	e mm	f mm	g mm
AK200S+A200I+A200B	210	515	820	250	555	860	365
AU200S+A200I+A200B	165	485	795	205	525	835	330

AU250S + A250I + A250B

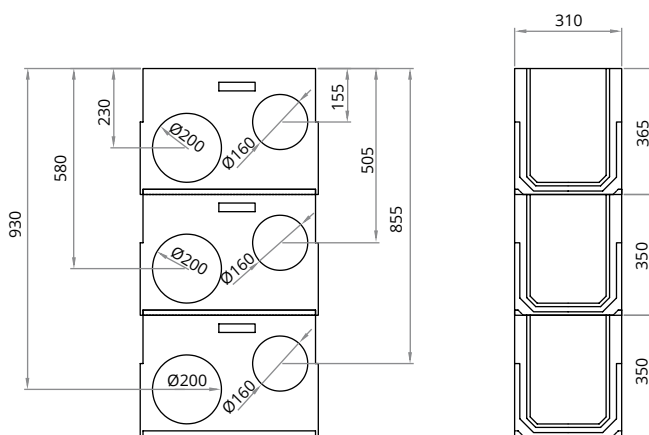

AK300S+A300I+A300B

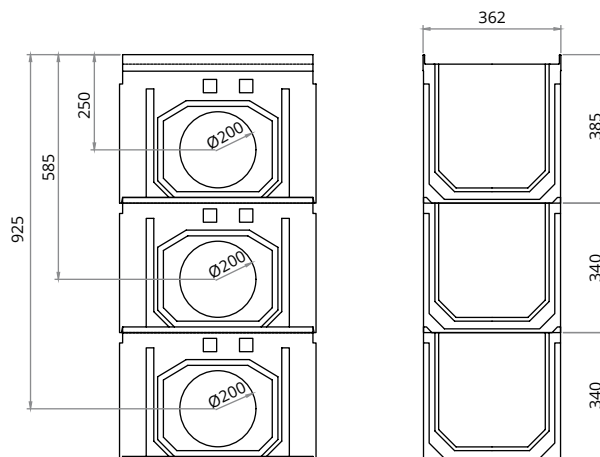





# SISTEMA SPORT

**Zonas de recreo, pistas de atletismo,  
campos de fútbol...**

Gama de canales y accesorios para infraestructuras deportivas, campos de fútbol, pistas de atletismo, zonas interiores como duchas y vestuarios, playas de piscina, etc.

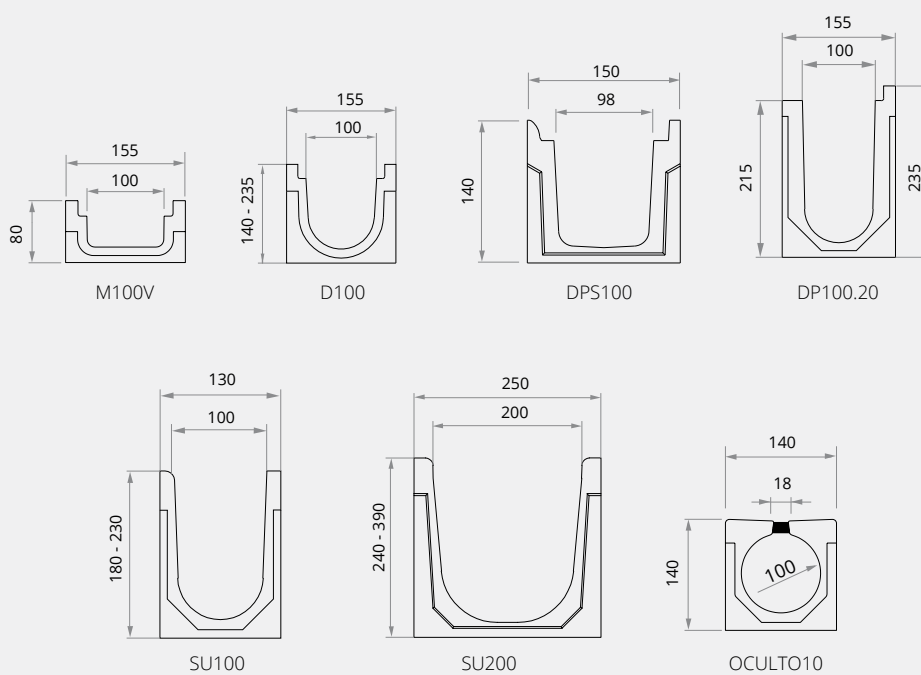

Sin pendiente

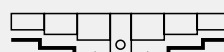

En cascada

- M100V
- D100
- DPS100
- DP100.20
- SU100
- SU200
- OCULTO10

- D100
- SU100
- SU200



Clase de carga hasta C250  
Norma EN-1433

# M100V



Canal de Hormigón Polímero tipo ULMA, modelo M100V, ancho exterior 155mm, ancho interior 100mm y altura exterior 80mm, para recogida de aguas pluviales, en módulos de 1 ML de longitud, sistema de fijación de dos tornillos por ML.

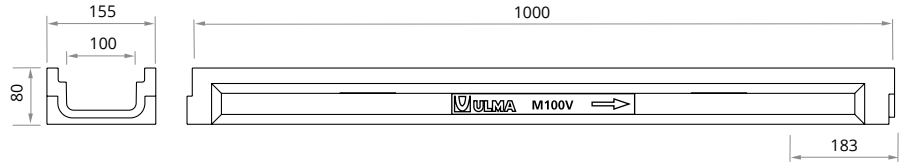

## CANALES

Código canal	L mm	Altura total mm	Ancho canal mm		Ø Diám. Salida* mm		Sección hidráulica cm <sup>2</sup>	Unidades x pallet	Peso Kg	Qref l/s
			Exterior	Interior	Vertical	Horizontal				
M100V	1000	80	155	100	90	-	40	120	11,5	0,85

\* Salidas verticales bajo pedido

## REJILLAS



Material	Diseño	Clase carga	Código	L mm	Ancho mm	Abertura mm	Peso Kg	Área de captación cm <sup>2</sup> /ml	Código	Uds ml
FUNDICIÓN INOXIDABLE	NERVADA	D400	FIN100KCDM	500	123	19,9	3,5	695	TXE860	2
AC. GALVANIZADO	PERFORADA	A15	GP100KCA	1000	123	Ø6	1,1	158	TNPC870	2
	NERVADA	A15	GN100KCA	1000	123	9	1,6	282	TNPC860	2
	ENTRAMADA	B125	GEX100KCB	1000	123	30 x 20	3,3	823	TEF860	2
	ENTRAMADA ANTITACÓN	B125	GEHX100KCB	1000	123	30 x 10	4,0	743	TEF860	2
INOXIDABLE	NERVADA	A15	IN100KCA	1000	123	7	1,4	216	TXNPC860	2
	PERFORADA	A15	IP100KCA	1000	123	Ø6	1,2	158	TXNPC870	2
COMPOSITE	NERVADA ANTITACÓN	A15	PNH100KCAM	500	123	3	0,7	159	TXE860	2
	NERVADA ANTITACÓN	A15	PNH100KCAM-GRIS	500	123	3	0,7	159	TXE860	2
	NERVADA LONG.	A15	PNLH100KCAM	500	123	3	0,4	484	TXE860	2
	NERVADA LONG.	A15	PNLH100KCAM-GRIS	500	123	3	0,4	484	TXE860	2
	ENTRAMADA	B125	PE100KCBM	500	123	14 x 12,5	0,5	553	TXE860	2

## SISTEMA DE FIJACIÓN



## TAPA CERRADA

Código	Imagen
T100MVC	



Clase de carga  
hasta C250  
Norma EN-1433

# D100

Canal de Hormigón Polímero tipo ULMA, modelo D100, ancho exterior 155mm, ancho interior 100mm y con alturas exteriores disponibles entre 140mm y 235mm, con posibilidad de instalación en pendiente tipo cascada, para recogida de aguas pluviales, en módulos de 1 ML de longitud, con bordes de hormigón polímero para protección lateral, cancela de seguridad CS100 y tornillería correspondiente.

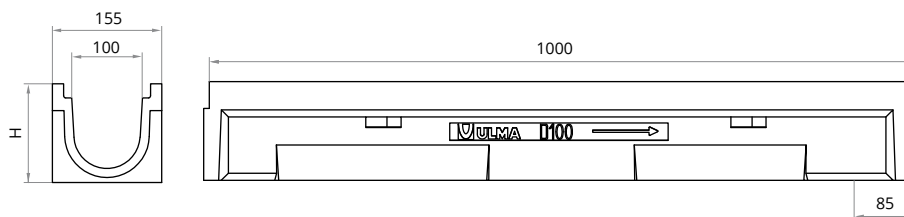

## CANALES

Código canal	L mm	Altura total mm	Ancho canal mm		Ø Diám. Salida* mm		Sección hidráulica cm <sup>2</sup>	Unidades x pallet	Peso Kg	Qref l/s
			Exterior	Interior	Vertical	Horizontal				
D100.00	1000	140	155	100	110	-	86	78	15,7	3,00
D100.05	1000	160	155	100	110	-	106	65	17,7	4,14
D100.10	1000	185	155	100	110	110	130	65	18,6	5,78
D100.15	1000	210	155	100	110	110	154	52	19,0	7,53
D100.20	1000	235	155	100	110	110	178	52	22,7	9,46

\* Salidas verticales y horizontales bajo pedido

## REJILLAS



## SISTEMA DE FIJACIÓN

Con cancela y dos tornillos



Material	Diseño	Clase carga	Código	L mm	Ancho mm	Abertura mm	Peso Kg	Área de captación cm <sup>2</sup> /ml	Código	Uds ml
FUNDICIÓN INOXIDABLE	NERVADA	D400	FIN100KCDM	500	123	19,9	3,5	695	TXE850+CS100INOX	2 + 2
AC. GALVANIZADO	PERFORADA	A15	GP100KCA	1000	123	Ø6	1,1	158	TNPC870 + CS100	2 + 2
	NERVADA	A15	GN100KCA	1000	123	9	1,6	282	TNPC870 + CS100	2 + 2
	ENTRAMADA	B125	GEX100KCB	1000	123	30 x 20	3,3	823	TEF860 + CS100	2 + 2
	ENTRAMADA ANTITACÓN	B125	GEHX100KCB	1000	123	30 x 10	4,0	743	TEF850 + CS100	2 + 2
INOXIDABLE	NERVADA	A15	IN100KCA	1000	123	7	1,4	216	TXNPC870 + CS100INOX	2 + 2
	PERFORADA	A15	IP100KCA	1000	123	Ø6	1,2	158	TXNPC870 + CS100INOX	2 + 2
COMPOSITE	NERVADA ANTITACÓN	A15	PNH100KCAM	500	123	3	0,7	159	TXE850 + CS100INOX	2 + 2
	NERVADA ANTITACÓN	A15	PNH100KCAM-GRIS	500	123	3	0,7	159	TXE850 + CS100INOX	2 + 2
	NERVADA LONG.	A15	PNLH100KCAM	500	123	3	0,4	484	TXE850 + CS100INOX	2 + 2
	NERVADA LONG.	A15	PNLH100KCAM-GRIS	500	123	3	0,4	484	TXE850 + CS100INOX	2 + 2
	ENTRAMADA	B125	PE100KCBM	500	123	14 x 12,5	0,5	553	TXE850 + CS100INOX	2 + 2

## ARQUETA

Código	L mm	Altura mm	Ancho mm	Salidas Laterales Ø mm	Salida Frontal Ø mm	Nº de cuerpos	Peso Kg
AD100	500	560	155	110/160	90	1	29,4

## CESTILLO



Código	Código
CU100	CED100

Para instalar en los cambios de altura con pendiente en cascada

## TAPA CERRADA

Código	Imagen
T100D00C	
T100D05C	
T100D10C	
T100D15C	
T100D20C	

## DISPOSICIÓN PENDIENTE

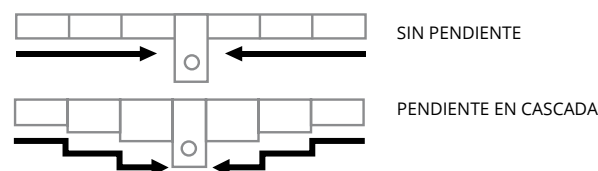



Clase de carga hasta C250  
Norma EN-1433

# DPS100



Canal de Hormigón Polímero tipo ULMA, modelo DPS100, ancho exterior 150mm, ancho interior 98mm y altura exterior 140mm, para recogida de aguas pluviales y provisto de entradas laterales, en módulos de 1 ML de longitud, con bordes de hormigón polímero para protección lateral, cancela de seguridad CS100 y tornillería correspondiente.

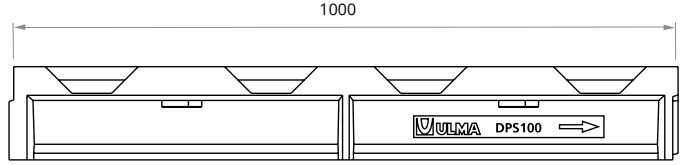
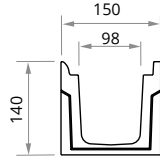

## CANALES

Código canal	L mm	Altura total mm	Ancho canal mm		Ø Diám. Salida* mm		Sección hidráulica cm <sup>2</sup>	Unidades x pallet	Peso Kg	Qref l/s
			Exterior	Interior	Vertical	Horizontal				
DPS100	1000	140	150	98	-	-	95	91	12,5	3,6

## REJILLAS

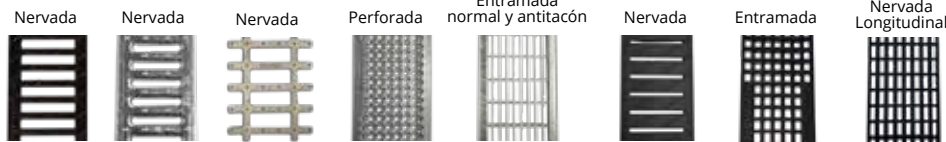

Material	Diseño	Clase carga	Código	L mm	Ancho mm	Abertura mm	Peso Kg	Área de captación cm <sup>2</sup> /ml
FUNDICIÓN	NERVADA	B125	FNX100KCBM	500	123	14	2,7	476
	NERVADA	C250	FNX100KCCM	500	123	14	2,9	486
	NERVADA ANTITACÓN	C250	FNHX100KCCM	500	123	5	3,7	174
FUNDICIÓN INOXIDABLE	NERVADA	D400	FIN100KCDM	500	123	19,9	3,5	695
AC. GALVANIZADO	PERFORADA	A15	GP100KCA	1000	123	Ø6	1,1	158
	NERVADA	A15	GN100KCA	1000	123	9	1,6	282
	ENTRAMADA	B125	GEX100KCB	1000	123	30 x 20	3,3	823
	ENTRAMADA ANTITACÓN	B125	GEHX100KCB	1000	123	30 x 10	4,0	743
INOXIDABLE	NERVADA	A15	IN100KCA	1000	123	7	1,4	216
	PERFORADA	A15	IP100KCA	1000	123	Ø6	1,2	158
COMPOSITE	NERVADA ANTITACÓN	A15	PNH100KCAM	500	123	3	0,7	159
	NERVADA ANTITACÓN	A15	PNH100KCAM-GRIS	500	123	3	0,7	159
	NERVADA LONG.	A15	PNLH100KCAM	500	123	3	0,4	484
	NERVADA LONG.	A15	PNLH100KCAM-GRIS	500	123	3	0,4	484
	ENTRAMADA	B125	PE100KCBM	500	123	14 x 12,5	0,5	553

## SISTEMA DE FIJACION



Código	Uds ml
TEF850 + CS100	2 + 2
TEF850 + CS100	2 + 2
TEF850 + CS100	2 + 2
TXE850 + CS100INOX	2 + 2
TNPC870 + CS100	2 + 2
TNPC870 + CS100	2 + 2
TEF860 + CS100	2 + 2
TEF850 + CS100	2 + 2
TXNPC870 + CS100INOX	2 + 2
TXNPC870 + CS100INOX	2 + 2
TXE850 + CS100INOX	2 + 2
TXE850 + CS100INOX	2 + 2
TXE850 + CS100INOX	2 + 2
TXE850 + CS100INOX	2 + 2
TXE850 + CS100INOX	2 + 2

## ARQUETA

Código	L mm	Altura mm	Ancho mm	Salidas Laterales Ø mm	Salida Frontal Ø mm	Nº de cuerpos	Peso Kg
ADPS100	500	400	150	160	90	1	26,1

## CESTILLO

Código
CEURO100

## TAPA CERRADA

Código
T100D00C



Clase de carga  
hasta C250  
Norma EN-1433

# DP100.20



Canal de Hormigón Polímero tipo ULMA, modelo DP100.20, ancho exterior 155mm, ancho interior 100mm y altura exterior 235mm, para recogida de aguas pluviales y provisto de entradas laterales, en módulos de 1 ML de longitud, con bordes de hormigón polímero para protección lateral, cancela de seguridad CS100 y tornillería correspondiente.

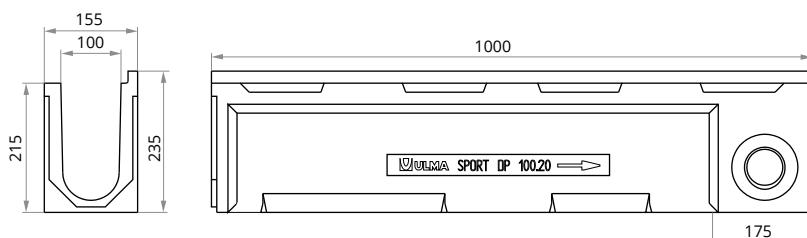

## CANALES

Código canal	L mm	Altura total mm	Ancho canal mm		Ø Diám. Salida* mm		Sección hidráulica cm <sup>2</sup>	Unidades x pallet	Peso Kg	Qref l/s
			Exterior	Interior	Vertical	Horizontal				
DP100.20	1000	235	155	100	110	110	178	52	22,7	9,4

\* Salidas verticales y horizontales bajo pedido

## REJILLAS

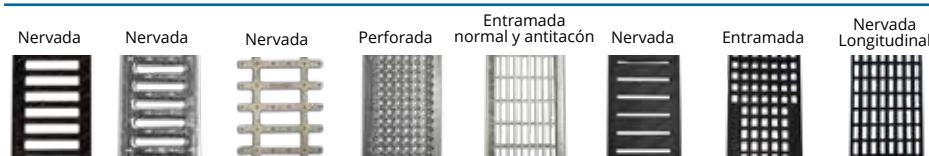

## SISTEMA DE FIJACIÓN

Con cancela  
y dos tornillos



Material	Diseño	Clase carga	Código	L mm	Ancho mm	Abertura mm	Peso Kg	Área de captación cm <sup>2</sup> /ml	Código	Uds ml
FUNDICIÓN	NERVADA	B125	FNX100KCBM	500	123	14	2,7	476	TEF860 + CS100	2 + 2
	NERVADA	C250	FNX100KCCM	500	123	14	2,9	486	TEF860 + CS100	2 + 2
	NERVADA ANTITACÓN	C250	FNHX100KCCM	500	123	5	3,7	174	TEF860 + CS100	2 + 2
FUNDICIÓN INOXIDABLE	NERVADA	D400	FIN100KCDM	500	123	19,9	3,5	695	TXE860 + CS100INOX	2 + 2
	PERFORADA	A15	GP100KCA	1000	123	Ø6	1,1	158	TNPC870 + CS100	2 + 2
AC. GALVANIZADO	NERVADA	A15	GN100KCA	1000	123	9	1,6	282	TNPC870 + CS100	2 + 2
	ENTRAMADA	B125	GEX100KCB	1000	123	30 x 20	3,3	823	TEF860 + CS100	2 + 2
	ENTRAMADA ANTITACÓN	B125	GEHX100KCB	1000	123	30 x 10	4,0	743	TEF850 + CS100	2 + 2
INOXIDABLE	NERVADA	A15	IN100KCA	1000	123	7	1,4	216	TXNPC870 + CS100INOX	2 + 2
	PERFORADA	A15	IP100KCA	1000	123	Ø6	1,2	158	TXNPC870 + CS100INOX	2 + 2
COMPOSITE	NERVADA ANTITACÓN	A15	PNH100KCAM	500	123	3	0,7	159	TXE860 + CS100INOX	2 + 2
	NERVADA ANTITACÓN	A15	PNH100KCAM-GRIS	500	123	3	0,7	159	TXE860 + CS100INOX	2 + 2
	NERVADA LONG.	A15	PNLH100KCAM	500	123	3	0,4	484	TXE860 + CS100INOX	2 + 2
	NERVADA LONG.	A15	PNLH100KCAM-GRIS	500	123	3	0,4	484	TXE860 + CS100INOX	2 + 2
	ENTRAMADA	B125	PE100KCBM	500	123	14 x 12,5	0,5	553	TXE860 + CS100INOX	2 + 2

## ARQUETA

Código	L mm	Altura mm	Ancho mm	Salidas Laterales Ø mm	Salida Frontal Ø mm	Nº de cuerpos	Peso Kg
ADP100	500	560	155	110/160	90	1	29,4

## CESTILLO

Código
CU100

## TAPA CERRADA

Código
T100D20C

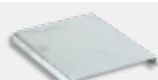

Clase de carga hasta C250  
Norma EN-1433

# SU100



Canal de Hormigón Polímero tipo ULMA, modelo SU100 con borde redondeado y diferencia de altura entre bordes. Ancho exterior 130mm, ancho interior 100mm y con alturas exteriores disponibles entre 180mm y 230mm, con posibilidad de instalación en pendiente tipo cascada, para recogida de aguas pluviales, en módulos de 1 ML de longitud, cancela de seguridad CS100 y tornillería correspondiente.

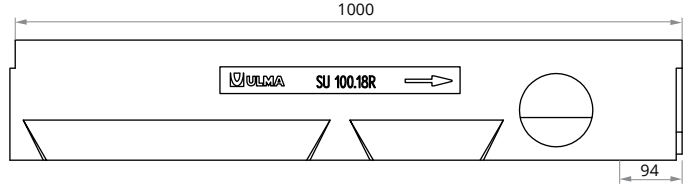
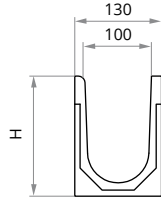

## CANALES

Código canal	L mm	Altura total mm	Ancho canal mm		Ø Diám. Salida* mm		Sección hidráulica cm <sup>2</sup>	Unidades x pallet	Peso Kg	Qref l/s
			Exterior	Interior	Vertical	Horizontal				
SU100.18R	1000	180	130	100	110	110	145	65	15,7	6,71
SU100.20R	1000	205	130	100	110	110	169	52	18,4	8,54
SU100.23R	1000	230	130	100	110	110	193	52	20,3	10,52

\* Salidas verticales y horizontales bajo pedido

## REJILLAS

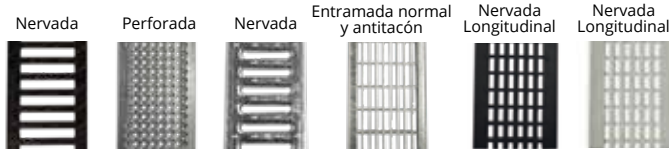

Material	Diseño	Clase carga	Código	L mm	Ancho mm	Espesor mm	Abertura mm	Peso Kg	Área de captación cm <sup>2</sup> /ml
FUNDICIÓN	NERVADA	B125	FNX100UCBM	500	130	6	14,9	2,1	530
	NERVADA	C250	FNX100UCCM	500	130	6	13	2,7	435
AC. GALVANIZADO	NERVADA	A15	GN100UCA	1000	130	3	9	1,6	268
	PERFORADA	A15	GP100UCA	1000	130	3	Ø6	1,4	159
	ENTRAMADA	B125	GEX100UCB33	1000	130	2	30 x 30	3,2	837
INOXIDABLE	ENTRAMADA ANTITACÓN	B125	GEHX100UCB	1000	130	2	30 x 10	3,9	749
	NERVADA	A15	IN100UCA	1000	130	3	7	1,5	218
COMPOSITE	PERFORADA	A15	IP100UCA	1000	130	3	Ø6	1,7	159
	NERVADA LONG. NEGRO	A15	PNLH100UCAM	500	130	3	8	0,3	367
	NERVADA LONG. GRIS	A15	PNLH100UCAM-GRIS	500	130	3	8	0,3	367
	NERVADA LONG. BEIGE	A15	PNLH100UCAM-BG	500	130	3	8	0,3	367

## SISTEMA DE FIJACIÓN



(1) Fijación por presión, sin tornillo.

## ARQUETA

Código	L mm	Altura mm	Ancho mm	Salidas Laterales Ø mm	Salida Frontal Ø mm	Nº de cuerpos	Peso Kg
AU100	500	470	130	110/160	110	1	29,5

## CESTILLO



Código
CU100

## CALCE



Código
CEU100

Para instalar en los cambios de altura con pendiente en cascada

## TAPAS ABIERTAS

Canal	Código	Ø mm
SU100.18R	T100U10A	110
SU100.20R	T100U15A	110
SU100.23R	T100U20A	110

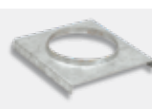

## TAPAS CERRADAS

Código
T100U10C
T100U15C
T100U20C

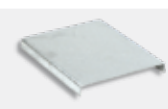

## DISPOSICIÓN PENDIENTE

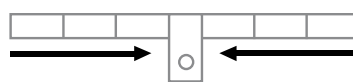

SIN PENDIENTE

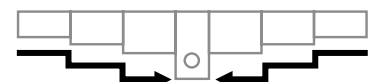

PENDIENTE EN CASCAIDA

Clase de carga  
hasta C250  
Norma EN-1433

# SU200

Canal de Hormigón Polímero tipo ULMA, modelo SU200, con borde redondeado, ancho exterior 250mm, ancho interior 200mm, con posibilidad de pendiente en cascada, y con alturas exteriores disponibles entre 240mm y 390mm, para recogida de aguas pluviales, en módulos de 1 ML de longitud, cancela de seguridad CS200 y tornillería correspondiente.

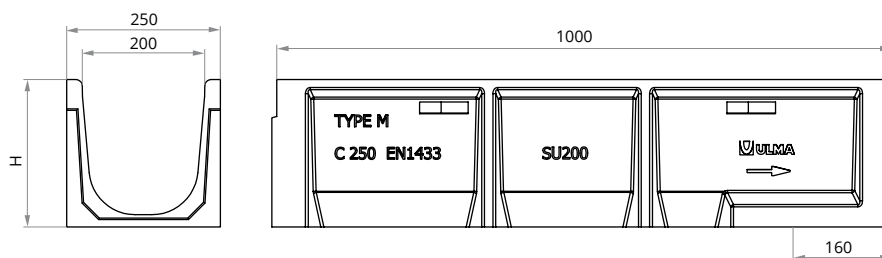

## CANALES

Código canal	L mm	Altura total mm	Ancho canal mm		Ø Diám. Salida* mm		Sección hidráulica cm <sup>2</sup>	Unidades x pallet	Peso Kg	Qref l/s
			Exterior	Interior	Vertical	Horizontal				
SU200.00R	1000	240	250	200	200	-	385	28	31,9	22,70
SU200.10R	1000	290	250	200	200	-	465	28	35,8	30,46
SU200.20R	1000	340	250	200	200	-	540	21	42,1	38,67
SU200.30R	1000	390	250	200	200	-	620	21	47,6	48,19

\* Salidas verticales bajo pedido

## REJILLAS



Material	Diseño	Clase carga	Código	L mm	Ancho mm	Espesor mm	Abertura mm	Peso Kg	Área de captación cm <sup>2</sup> /ml
FUNDICIÓN	NERVADA	C250	FNX200UCCM	500	250	6	10	6,7	610
	NERVADA*	A15	GN200UCA	1000	250	4	8,5	5,2	418
AC. GALVANIZADO	ENTRAMADA *	B125	GEX200UCB33	1000	250	2,5	30 x 30	8,0	1634
	ENTRAMADA ANTITACÓN*	B125	GEHX200UCB	1000	250	2,2	30 x 10	9,5	1453
	RANURADA*	C250	GR200UOC	1000	250	70	15	7,9	150
	RANURADA DOBLE*	C250	GDR200UOC	1000	250	70	2 x 12	10	240

\*Gama disponible en acero inoxidable, consultar diseño

## SISTEMA DE FIJACIÓN

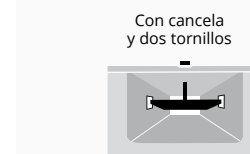

Código	Uds ml
TEF1050 + CS200	2 + 2
TNPC1090 + CS200	2 + 2
TEF1050 + CS200	2 + 2
TEF1050 + CS200	2 + 2
(1)	(1)
(1)	(1)

(1) Fijación por presión, sin tornillos

## ARQUETA

Código	L mm	Altura mm	Ancho mm	Salidas Laterales Ø mm	Salida Frontal Ø mm	Nº de cuerpos	Peso Kg
AU200*	500	338	260	160/200	-	1	23,2
AU200S + A200B*	500	680**	260	160/200	-	2	48,3

\* Arquetas disponibles únicamente hasta altura 340mm - SU200.20R

\*\*Posibilidad de aumentar la altura de la arqueta incorporando un cuerpo intermedio

## CESTILLO

Código*
C200

\* Aplicable únicamente en caso de instalar 2 cuerpos de arqueta

## TAPAS ABIERTAS

Canal	Código	Ø mm
SU200.00R	T200SU00A	200
SU200.10R	T200SU10A	200
SU200.20R	T200SU20A	200
SU200.30R	T200SU30A	200

## TAPAS CERRADAS

Código
T200SU00C
T200SU10C
T200SU20C
T200SU30C

## DISPOSICIÓN PENDIENTE

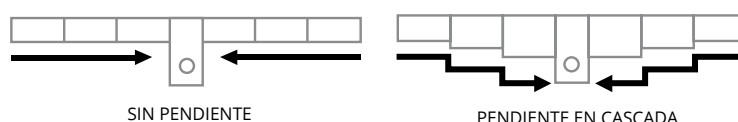



Clase de carga hasta A15  
Norma EN-1433

# OCULTO10



Canal de Hormigón Polímero tipo ULMA, modelo OCULTO10, ancho exterior 140mm, diámetro interior 100mm y altura exterior 140mm, para recogida de aguas pluviales, en módulos de 1 ML de longitud.

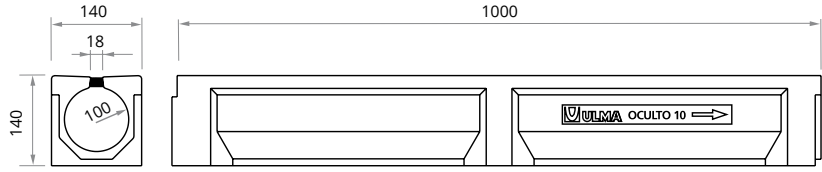

## CANALES

Código canal	L mm	Altura total mm	Ancho canal mm		Ø Diám. Salida* mm		Sección hidráulica cm <sup>2</sup>	Unidades x pallet	Peso Kg	Qref l/s
			Exterior	Interior	Vertical	Horizontal				
OCULTO10	1000	140	140	100	110	110	78,5	56	18,2	4,47

\* Salidas verticales y horizontales bajo pedido

## REJILLAS

El canal no dispone de rejilla por ser de una sola pieza.

## REJILLA MÓDULO DE MANTENIMIENTO



Material	Diseño	Clase carga	Código	L mm	Ancho mm	Espesor mm	Uds. ml	Peso Kg	Área de captación cm <sup>2</sup> /ml
HORMIGÓN POLIMERO	RANURADA	A15	HPR100KCAM	500	110	30	2	4,1	57

## SISTEMA DE FIJACIÓN

Con cancela y dos tornillos



Código	Uds ml
TXE860 + CS100	1+1

## ARQUETA



AOCULTO100S + AU100

Código	L mm	Altura mm	Ancho mm	Salidas Laterales Ø mm	Salida Frontal Ø mm	Nº de cuerpos	Peso Kg
AOCULTO100S + AU100	500	612	140	110/160	110	2	7,9 + 29,4

La rejilla en hormigón polímero HPR100KCAM se fija sobre la arqueta AOCULTO100S y sobre el módulo de mantenimiento OCULTO100RM mediante cancela

## CESTILLO OCULTO



Código\*

COCULTO100

\*Aplicable únicamente en caso de instalar 2 cuerpos de arqueta

## MÓDULO DE MANTENIMIENTO



Código	L mm	Altura mm	Ancho mm	Peso Kg
OCULTO100RM	500	140	140	9,4

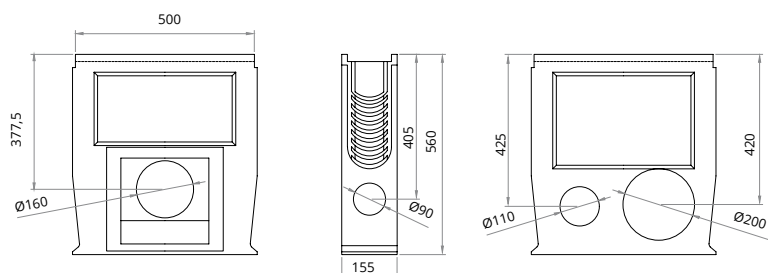
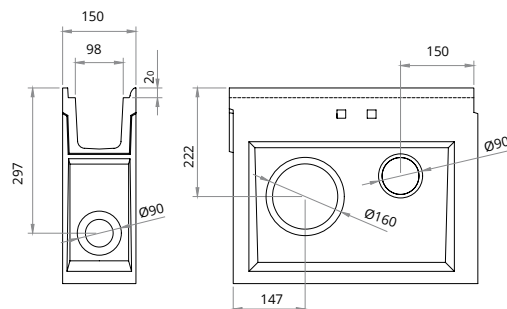
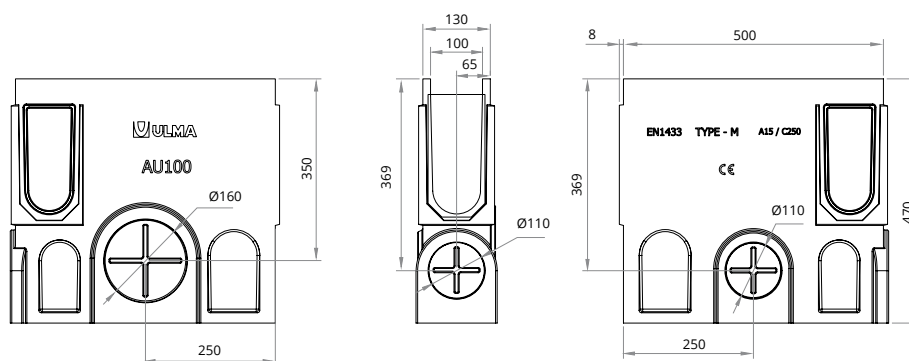
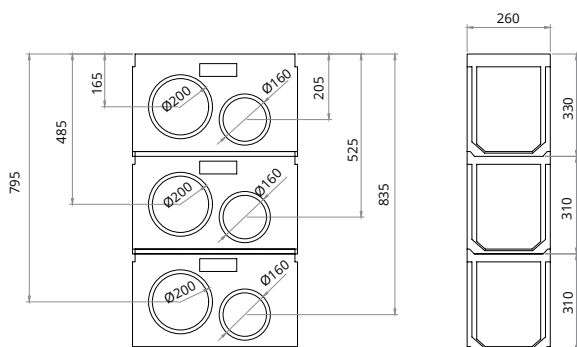
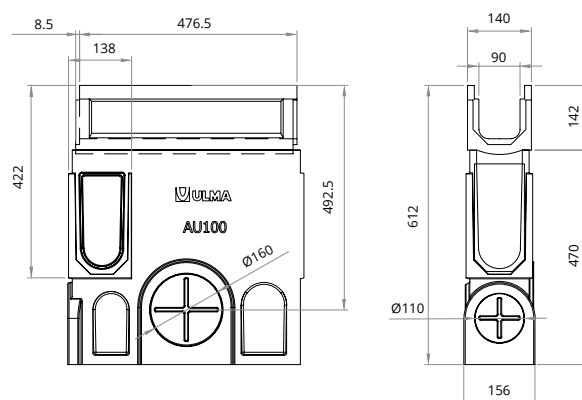

# ARQUETAS

**AD100 / ADP100**

**ADPS100**

**AU100**

**AU200S+A200I+A200B**

**AOCULTO100S+AU100**







# SISTEMA HYDRO

**Calles interiores, plazas, zonas de recreo, colegios, parques, jardines...**

Canales en polipropileno destinados a uso peatonal y tráfico esporádico de turismos, para zonas de bajo requerimiento hidráulico.

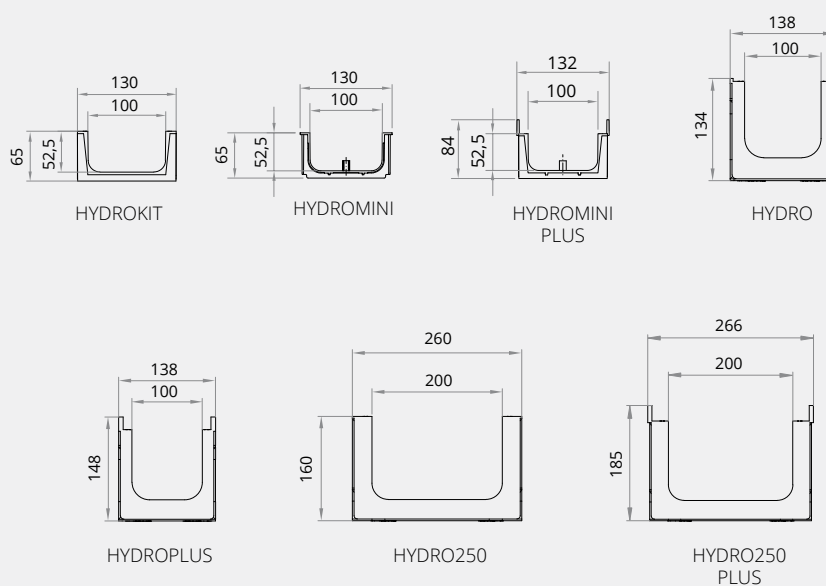



Clase de carga hasta A15  
Norma EN-1433

# HYDROKIT



ML completo compuesto por 1 Ud. de canal de composite tipo ULMA, para recogida de aguas pluviales, modelo HYDROKITH65, ancho exterior 130mm, ancho interior 100mm y altura exterior 65mm, con clase de carga A-15 según Norma EN-1433. Sistema de fijación canal - rejilla tipo "click" o a presión.

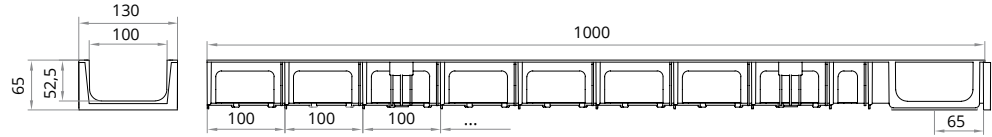

## CANALES

Código canal	L mm	Altura total mm	Ancho canal mm		Ø Diám. Salida* mm		Sección hidráulica cm <sup>2</sup>	Unidades x pallet	Peso Kg	Qref l/s
			Exterior	Interior	Vertical	Horizontal Conexión a 90° (1)				
HYDROKITH65	1000	65	130	100	90-110		51	120	1,4	1,31

(1) Cada canal dispone de dos entradas laterales con sistema de conexión mediante machihembrado, para crear cruces de 2, 3 y 4 canales, así como ángulos a 90°.

## REJILLAS

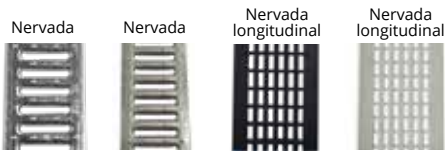

Material	Diseño	Clase carga	Código	L mm	Ancho mm	Espesor mm	Abertura Ø	Peso Kg	Área de captación cm <sup>2</sup> /ml
AC. GALVANIZADO	NERVADA	A15	GN100UCA	1000	130	3	8	1,1	268
	RANURADA	A15	GR100UOAH25	1000	120	25	15	2,1	150
INOXIDABLE	NERVADA	A15	IN100UCA	1000	130	3	7	1,5	218
COMPOSITE	NERVADA LONGITUDINAL	A15	PNLH100UCAM	500	130	3	15	0,5	367
	NERVADA LONGITUDINAL	A15	PNLH100UCAM GRIS	500	130	3	15	0,5	367

## SISTEMA DE FIJACIÓN



Código	Uds / ml
(1)	(1)
(1)	(1)
(1)	(1)
(1)	(1)
(1)	(1)

(1) Fijación por presión, sin tornillo.

## TAPA CIEGA

Código	
TH100H65C	

## FILTRO DE HOJAS

Código	
FS90	



Clase de carga  
hasta C250  
Norma EN-1433

# HYDROMINI



Canal de drenaje tipo ULMA, modelo HYDROMINI, fabricados en composite negro, ancho exterior 130mm, ancho interior 100mm, con altura exterior de 65mm, para recogida de aguas pluviales, en módulos de 1 ML de longitud.



## CANALES

Código canal	L mm	Altura total mm	Ancho canal mm		Ø Diám. Salida* mm		Sección hidráulica cm <sup>2</sup>	Unidades x pallet	Peso Kg	Qref l/s
			Exterior	Interior	Vertical	Horizontal Conexión a 90° (1)				
HYDROH65	1000	65	130	100	90-110	Conexión a 90° (1)	51	204	0,6	1,31

(1) Cada canal dispone de dos entradas laterales con sistema de conexión mediante machihembrado, para crear cruces de 2, 3 y 4 canales, así como ángulos a 90°.

## REJILLAS



## SISTEMA DE FIJACIÓN



Material	Diseño	Clase carga	Código	L mm	Ancho mm	Espesor mm	Abertura Ø	Peso Kg	Área de captación cm <sup>2</sup> /ml	Código	Uds ml
FUNDICIÓN	NERVADA	B125	FNX100UCBM	500	130	6	14,9	2,1	530	TEF845	2
	NERVADA	C250	FNX100UCCM	500	130	6	13	2,7	435	TEF845	2
AC. GALVANIZADO	NERVADA	A15	GN100UCA	1000	130	3	9	1,6	268	TNPC850	2
	PERFORADA	A15	GP100UCA	1000	130	3	Ø6	1,4	159	TNPC850	2
	ENTRAMADA*	B125	GEX100UCB33	1000	130	2	30 x 30	3,2	837	TEF840	2
	ENTRAMADA ANTITACÓN*	B125	GEHX100UCB	1000	130	2	30 x 10	0,8	749	TEF840	2
	RANURADA	C250	GR100UOC	1000	130	70	15	2,8	150	(1)	(1)
	RANURADA DOBLE	C250	GDR100UOC	1000	130	70	2 x 12	5,5	240	(1)	(1)
INOXIDABLE	NERVADA	A15	IN100UCA	1000	130	3	7	1,5	218	TXNPC850	2
	PERFORADA	A15	IP100UCA	1000	130	3	Ø6	1,7	159	TXNPC850	2
COMPOSITE	NERVADA LONG. NEGRO	A15	PNLH100UCAM	500	130	3	8	0,4	367	TXE840	2
	NERVADA LONG. GRIS	A15	PNLH100UCAM GRIS	500	130	3	8	0,4	367	TXE840	2
	NERVADA LONG. BEIGE	A15	PNLH100UCAM BG	500	130	3	8	0,4	367	TXE840	2

\*Gama disponible en acero inoxidable, consultar diseño

(1) Fijación por presión, sin tornillos

## TAPA CERRADA

Código
TH100H65C



## FILTRO DE HOJAS

Código
FS90



Clase de carga hasta C250  
Norma EN-1433

# HYDROMINIPLUS



Canal de drenaje tipo ULMA, modelo HYDROMINIPLUS, fabricados en composite negro, ancho exterior 132mm, ancho interior 100mm, con altura exterior de 84mm, para recogida de aguas pluviales, en módulos de 1 ML de longitud, sistema de fijación de 2 tornillos por ML.



## CANALES

Código canal	L mm	Altura total mm	Ancho canal mm		Ø Diám. Salida* mm		Sección hidráulica cm²	Unidades x pallet	Peso Kg	Qref l/s
			Exterior	Interior	Vertical	Horizontal Conexión a 90° (1)				
HYDROPLUSH80	1000	84	132	100	90-110		51	170	0,79	1,31

(1) Cada canal dispone de dos entradas laterales con sistema de conexión mediante machihembrado, para crear cruces de 2, 3 y 4 canales, así como ángulos a 90°.

## REJILLAS



Material	Diseño	Clase carga	Código	L mm	Ancho mm	Abertura Ø	Peso Kg	Área de captación cm²/ml
FUNDICIÓN	NERVADA	B125	FNX100KCBM	500	123	14	2,7	476
	NERVADA	C250	FNX100KCCM	500	123	14	2,9	486
	NERVADA ANTITACÓN	C250	FNHX100KCCM	500	123	5	3,7	174
FUNDICIÓN INOXIDABLE	NERVADA	D400	FIN100KCDM	500	123	19,9	3,5	695
AC. GALVANIZADO	NERVADA	A15	GN100KCA	1000	123	9	1,6	282
	PERFORADA	A15	GP100KCA	1000	123	Ø6	1,1	158
	ENTRAMADA ANTITACÓN*	B125	GEHX100KCB	1000	123	30 x 10	4,0	743
INOXIDABLE	NERVADA	A15	IN100KCA	1000	123	7	1,4	216
	PERFORADA	A15	IP100KCA	1000	123	Ø6	1,2	158
COMPOSITE	NERVADA ANTITACÓN NEGRA	A15	PNH100KCAM	500	123	5	0,6	159
	NERVADA ANTITACÓN GRIS	A15	PNH100KCAM-GRIS	500	123	5	0,6	159
	NERVADA LONGITUDINAL	A15	PNLH100KCAM	500	123	8	0,4	484
	NERVADA LONGITUDINAL	A15	PNLH100KCAM-GRIS	500	123	8	0,4	484
	ENTRAMADA	B125	PE100KCBM	500	123	14 x 12,5	0,5	553

## SISTEMA DE FIJACIÓN

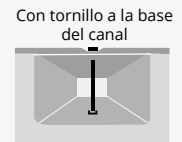

Código	Uds ml
TEF860	2
TEF860	2
TEF860	2
TXE860	2
TNPC870	2
TNPC870	2
TEF860	2
TXNPC870	2
TXNPC870	2
TXE860	2
TXE860	2
TXE860	2
TXE860	2

\*Gama disponible en acero inoxidable, consultar diseño

## TAPA CERRADA

Código	Imagen
TH100H80C	

## FILTRO DE HOJAS

Código	Imagen
FS90	



Clase de carga  
hasta C250  
Norma EN-1433

# HYDRO



ML completo compuesto por 1 Ud. de canal de composite tipo ULMA, para recogida de aguas pluviales, modelo HYDRO, ancho exterior 138mm, ancho interior 100mm y altura exterior 134mm, con clase de carga A-15 según Norma EN-1433. Sistema de fijación canal - rejilla mediante 2 cancelas y 2 tornillos por ML.

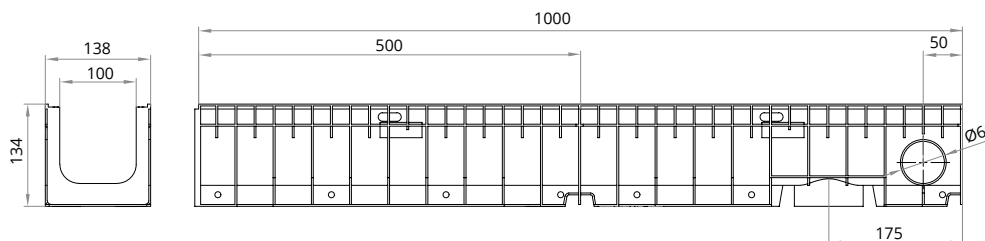

## CANALES

Código canal	L mm	Altura total mm	Ancho canal mm		Ø Diám. Salida* mm		Sección hidráulica cm <sup>2</sup>	Unidades x pallet	Peso Kg	Qref l/s
			Exterior	Interior	Vertical	Horizontal				
HYDRO	1000	134	138	100	90	60	97	90	1,4	3,66

## REJILLAS



## SISTEMA DE FIJACIÓN

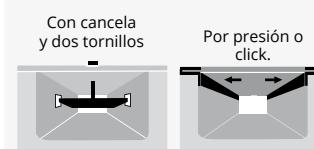

Material	Diseño	Clase carga	Código	L mm	Ancho mm	Abertura Ø	Peso Kg	Área de captación cm <sup>2</sup> /ml	Código	Uds ml
FUNDICIÓN	NERVADA	B125	FNX100UCBM	500	130	14,9	2,1	530	TEF840 + CS100	2 + 2
	NERVADA	C250	FNX100UCCM	500	130	13	2,7	435	TEF840 + CS100	2 + 2
AC. GALVANIZADO	NERVADA	A15	GN100UCA	1000	130	9	1,6	268	TNPC850 + CS100	2 + 2
	PERFORADA	A15	GP100UCA	1000	130	Ø6	1,4	159	TNPC850 + CS100	2 + 2
	RANURADA	A15	GR100UOAH25	1000	120	15	2,1	150	TNPC850 + CS100	2 + 2
	ENTRAMADA*	B125	GEX100UCB33	1000	130	30 x 30	3,2	837	TEF840 + CS100	2 + 2
	ENTRAMADA ANTITACÓN*	B125	GEHX100UCB	1000	130	30 x 10	0,8	749	TEF840 + CS100	2 + 2
	RANURADA	C250	GR100UOC	1000	130	15	2,8	150	(1)	(1)
	RANURADA DOBLE	C250	GDR100UOC	1000	130	2 x 12	5,5	240	(1)	(1)
	INOXIDABLE	NERVADA	A15	IN100UCA	1000	130	7	1,5	218	TXNPC850 + CS100INOX
	PERFORADA	A15	IP100UCA	1000	130	Ø6	1,7	159	TXNPC850 + CS100INOX	2 + 2
COMPOSITE	NERVADA LONG. NEGRO	A15	PNLH100UCAM	500	130	8	0,4	367	TXE840 + CS100INOX	2 + 2
	NERVADA LONG. GRIS	A15	PNLH100UCAM-GRIS	500	130	8	0,4	367	TXE840 + CS100INOX	2 + 2
	NERVADA LONG. BEIGE	A15	PNLH100UCAM-BG	500	130	8	0,4	367	TXE840 + CS100INOX	2 + 2

\*Gama disponible en acero inoxidable, consultar diseño

(1) Fijación por presión, sin tornillos

## TAPA ABIERTA

Código	Ø mm	
TH100A	90	

## TAPA CERRADA

Código	
TH100C	

## FILTRO DE HOJAS

Código	
FS90	



Clase de carga hasta C250  
Norma EN-1433

# HYDROPLUS



Canal de drenaje tipo ULMA, modelo HYDROPLUS, fabricados en composite negro, ancho exterior 138mm, ancho interior 100mm, con altura exterior de 148mm, para recogida de aguas pluviales, en módulos de 1 ML de longitud, cancela de seguridad y tornillería correspondiente.

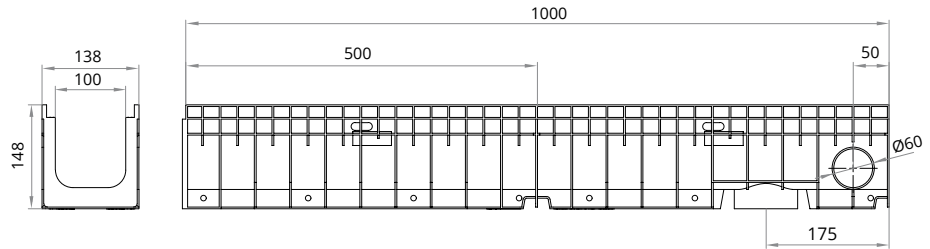

## CANALES

Código canal	L mm	Altura total mm	Ancho canal mm		Ø Diám. Salida* mm		Sección hidráulica cm <sup>2</sup>	Unidades x pallet	Peso Kg	Qref l/s
			Exterior	Interior	Vertical	Horizontal				
HYDROPLUS	1000	148	138	100	90	60	97	90	1,5	3,66

## REJILLAS



## SISTEMA DE FIJACIÓN



Material	Diseño	Clase carga	Código	L mm	Ancho mm	Abertura Ø	Peso Kg	Área de captación cm <sup>2</sup> /ml	Código	Uds ml
FUNDICIÓN	NERVADA	C250	FNX100KCCM	500	123	14	2,9	486	TEF850 + CS100	2 + 2
	NERVADA ANTITACÓN	C250	FNHX100KCCM	500	123	5	3,7	174	TEF850 + CS100	2 + 2
	FUNDICIÓN INOXIDABLE	NERVADA	D400	FIN100KCDM	500	123	19,9	3,5	695	TXE860 + CS100INOX
AC. GALVANIZADO	NERVADA	A15	GN100KCA	1000	123	9	1,6	282	TNPC870 + CS100	2 + 2
	PERFORADA	A15	GP100KCA	1000	123	Ø6	1,1	158	TNPC870 + CS100	2 + 2
	ENTRAMADA ANTITACÓN*	B125	GEHX100KCB	1000	123	30x 10	4,0	743	TEF850 + CS100	2 + 2
INOXIDABLE	NERVADA	A15	IN100KCA	1000	123	7	1,4	216	TXNPC870 + CS100INOX	2 + 2
	PERFORADA	A15	IP100KCA	1000	123	Ø6	1,2	158	TXNPC870 + CS100INOX	2 + 2
COMPOSITE	NERVADA ANTITACÓN NEGRA	A15	PNH100KCAM	500	123	5	0,6	159	TXE850 + CS100INOX	2 + 2
	NERVADA ANTITACÓN GRIS	A15	PNH100KCAM-GRIS	500	123	8	0,6	159	TXE850 + CS100INOX	2 + 2
	NERVADA LONG.	A15	PNLH100KCAM	500	123	8	0,4	484	TXE850 + CS100INOX	2 + 2
	NERVADA LONG.	A15	PNLH100KCAM-GRIS	500	123	8	0,4	484	TXE850 + CS100INOX	2 + 2
	ENTRAMADA	B125	PE100KCBM	500	123	14 x 12,5	0,5	553	TXE850 + CS100INOX	2 + 2

\*Gama disponible en acero inoxidable, consultar diseño

## TAPA ABIERTA

Código	Ø mm	Image
TH100KA	90	

## TAPA CERRADA

Código	Image
TH100KC	

## FILTRO DE HOJAS

Código	Image
FS90	



Clase de carga  
hasta C250  
Norma EN-1433

# HYDRO250



Canal de drenaje tipo ULMA, modelo HYDRO250, fabricados en composite negro, ancho exterior 260mm, ancho interior 200mm, con altura exterior de 160mm, para recogida de aguas pluviales, en módulos de 1 ML de longitud, cancela de seguridad y tornillería correspondiente.

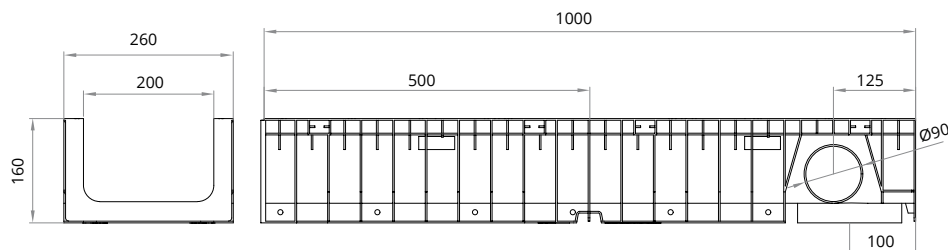

## CANALES

Código canal	L mm	Altura total mm	Ancho canal mm		Ø Diám. Salida* mm		Sección hidráulica cm <sup>2</sup>	Unidades x pallet	Peso Kg	Qref l/s
			Exterior	Interior	Vertical	Horizontal				
HYDRO250	1000	160	260	200	160	90	252	40	2,3	11,67

## REJILLAS

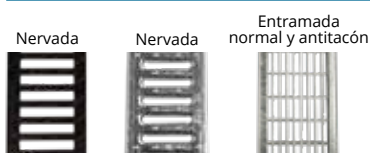

Material	Diseño	Clase carga	Código	L mm	Ancho mm	Abertura Ø	Peso Kg	Área de captación cm <sup>2</sup> /ml
FUNDICIÓN	NERVADA	C250	FNX200UCCM	500	250	10	6,7	610
AC. GALVANIZADO	NERVADA	A15	GN200UCA	1000	250	8,5	5,2	418
	ENTRAMADA*	B125	GEX200UCB33	1000	250	30 x 30	8,0	1634
	ENTRAMADA ANTITACÓN*	B125	GEHX200UCB	1000	250	30 x 10	9,5	1453

\*Gama disponible en acero inoxidable, consultar diseño

## SISTEMA DE FIJACIÓN

Con cancela y dos tornillos



Código	Uds ml
TEF1060 + CS200	2 + 2
TNPC1060 + CS200	2 + 2
TEF1060 + CS200	2 + 2
TEF1060 + CS200	2 + 2

## TAPA ABIERTA

Código	Ø mm
TH200A	90

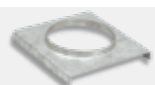

## TAPA CERRADA

Código
TH200C

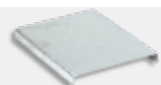

Clase de carga hasta C250  
Norma EN-1433

# HYDRO250PLUS



Canal de drenaje tipo ULMA, modelo HYDRO250PLUS, fabricados en composite negro, ancho exterior 266mm, ancho interior 200mm, con altura exterior de 185mm, para recogida de aguas pluviales, en módulos de 1 ML de longitud, cancela de seguridad y tornillería correspondiente.

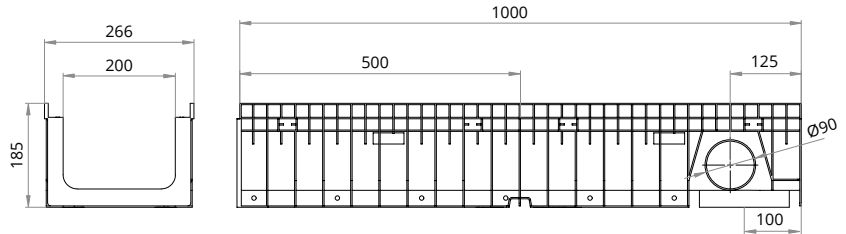

## CANALES

Código canal	L mm	Altura total mm	Ancho canal mm		Ø Diám. Salida* mm		Sección hidráulica cm <sup>2</sup>	Unidades x pallet	Peso Kg	Qref l/s
			Exterior	Interior	Vertical	Horizontal				
HYDRO250PLUS	1000	185	266	200	160	90	252	40	2,5	11,67

## REJILLAS

Nervada Entramada



Material	Diseño	Clase carga	Código	L mm	Ancho mm	Abertura Ø	Peso Kg	Área de captación cm <sup>2</sup> /ml
FUNDICIÓN	NERVADA	C250	FNX200KCCM	500	250	14	7,2	919
AC. GALVANIZADO	ENTRAMADA*	B125	GEX200KCB	1000	250	30 x 20	8,0	1846

\*Gama disponible en acero inoxidable, consultar diseño

## SISTEMA DE FIJACIÓN

Con cancela y dos tornillos



Código	Uds ml
TEF1060 + CS200	2 + 2
TEF1060 + CS200	2 + 2

## TAPA ABIERTA

Código	Ø mm
TH200KA	110

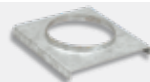

## TAPA CERRADA

Código
TH200KC











MATERIAL ELÉCTRIC FUSTER 8-451

FOI

EXIT

DRENAJE

# TÉCNICO





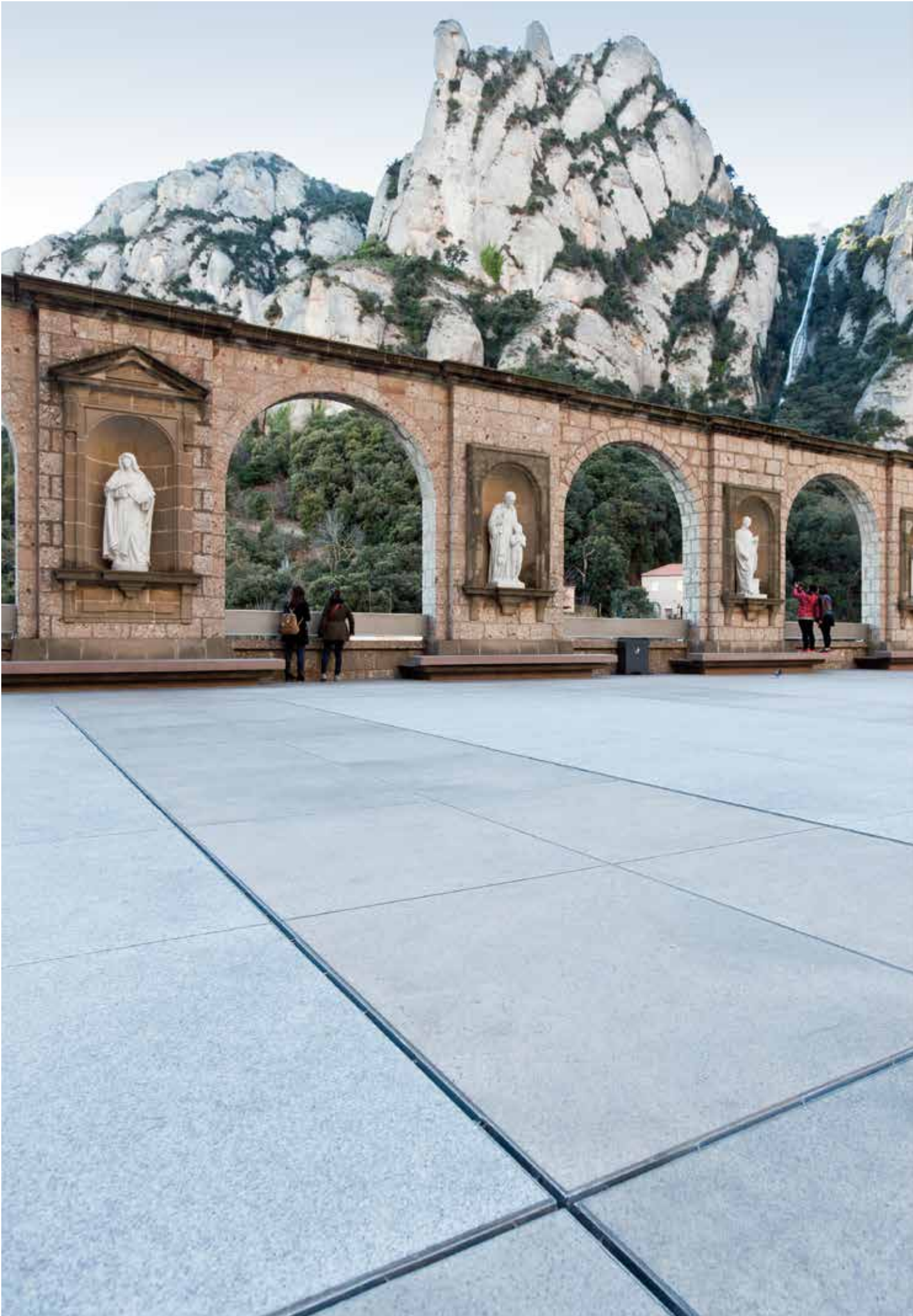

MULTIV +

DRENAJE TÉCNICO



# SISTEMA MULTIV+

**Zonas peatonales, áreas comerciales, aparcamientos para todo tipo de vehículos.**

**DRAINAGE EVOLUTION**

La evolución de los procesos de I + D y nuestra experiencia a lo largo de más de 20 años en soluciones para drenaje nos ha permitido desarrollar una nueva gama de producto mejorada y adecuada a las necesidades del mercado, unificando en un único sistema las ventajas del resto de gamas: la economía del sistema SELF, las alturas reducidas del MINI, la sujeción en 8 puntos del F, y la posibilidad de pendiente continua, en cascada y mixta de los sistemas U y UK. El sistema **MULTIV+®** está disponible en diversas alturas y hasta clase de carga D400.

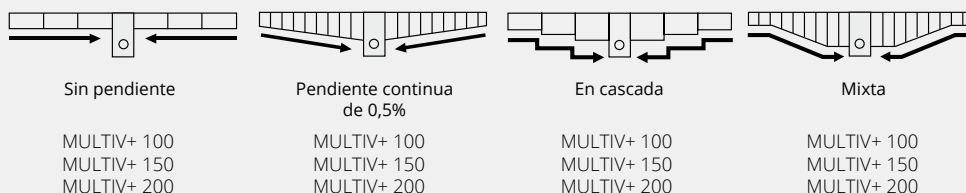
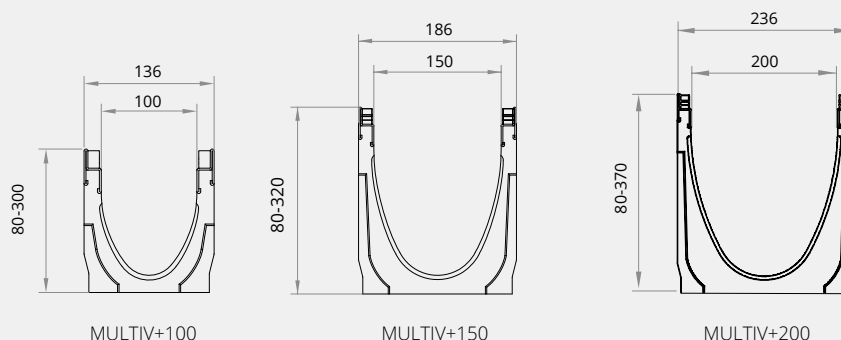



# VENTAJAS DEL SISTEMA MULTIV+

## 01. SECCIÓN EN FORMA DE V OPTIMIZADA MULTIV+

Especialmente diseñada para tramos de canal sin pendiente longitudinal

- + Más velocidad a bajo caudal
- + Más capacidad en caudales extremos

El diseño en forma de V de los canales MULTIV+®, ha sido desarrollado para drenar el agua a mayor velocidad mejorando el efecto autolimpiante del canal. Su sección optimizada, mayor que las secciones en V tradicionales existentes en el mercado, proporciona una capacidad hidráulica superior en caudales extremos.



## 02. SISTEMA DE FIJACIÓN *rapidlock*

El sistema de fijación rápida sin tornillos ULMA Rapidlock® permite unir de forma rápida, segura y sin apenas esfuerzo, la rejilla al cuerpo del canal.

- Fijación en un segundo
- Instalación sin necesidad de herramientas
- Ahorro en costes de mano de obra
- Fácil mantenimiento

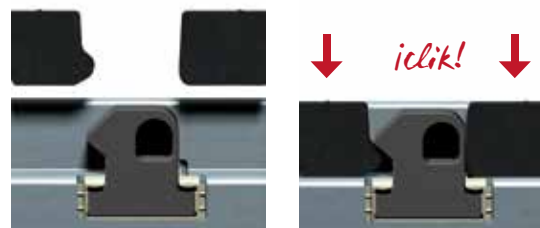

## 03. ESTABILIDAD MECÁNICA EN 8 PUNTOS DE FIJACIÓN

Su sistema de fijación en 8 puntos proporciona una mayor estabilidad y distribución de las fuerzas a lo largo de toda la rejilla y el canal.

## 04. MÚLTIPLES OPCIONES DE FIJACIÓN

Posibilidad de cambiar y combinar los sistemas de fijación Rapidlock® y con bloqueo:

- Incluso con los canales ya instalados
- Sin necesidad de cambiar la rejilla
- Únicamente cambiando los elementos de fijación

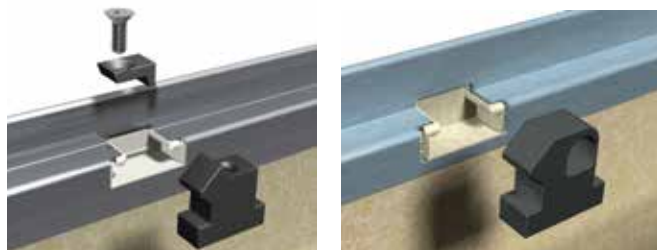

# CARACTERÍSTICAS DEL SISTEMA

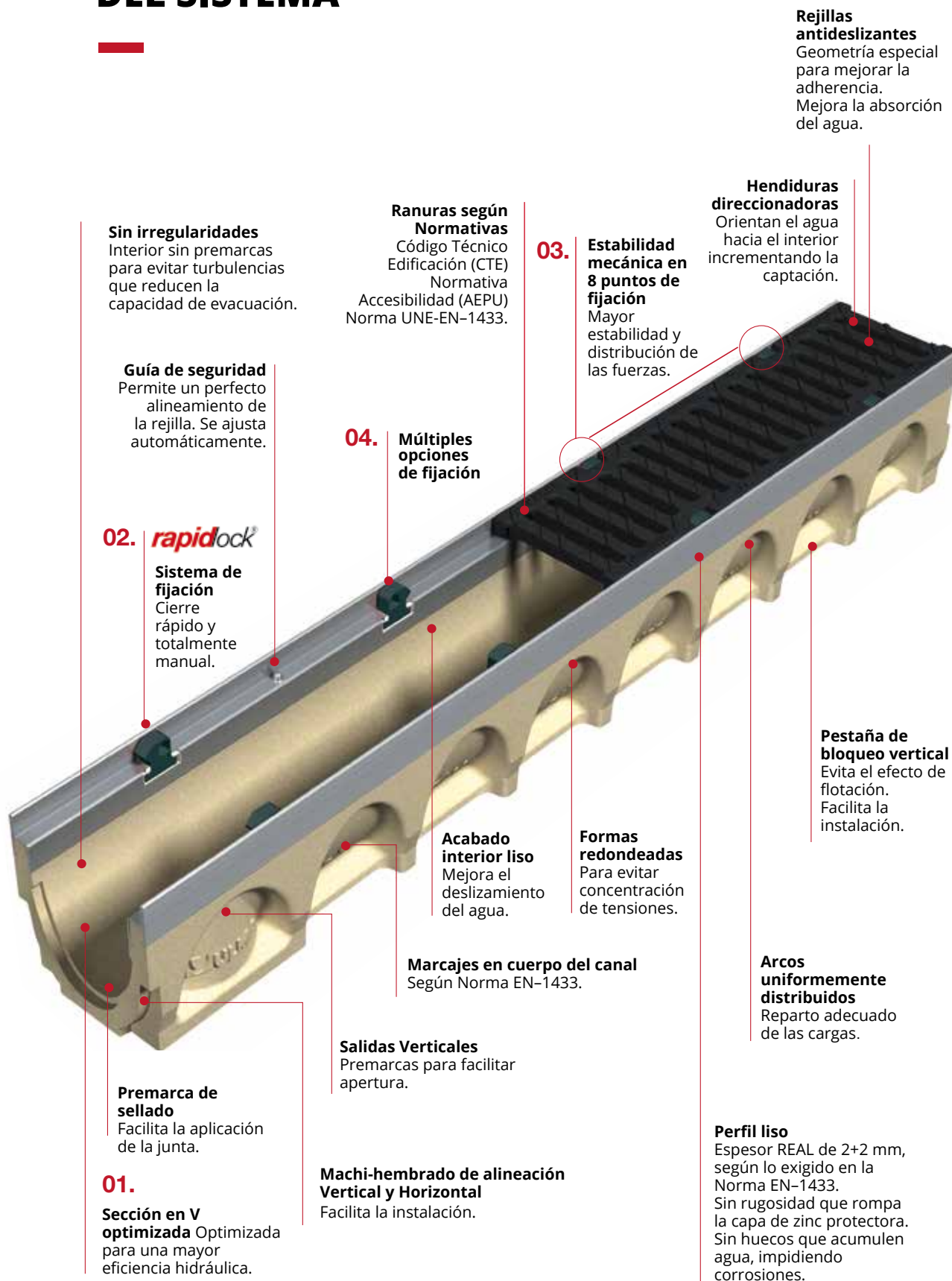

**Sin irregularidades**  
Interior sin premarcas para evitar turbulencias que reducen la capacidad de evacuación.

**Guía de seguridad**  
Permite un perfecto alineamiento de la rejilla. Se ajusta automáticamente.

**02. rapidlock**

**Sistema de fijación**  
Cierre rápido y totalmente manual.

**Ranuras según Normativas**  
Código Técnico Edificación (CTE)  
Normativa Accesibilidad (AEPU)  
Norma UNE-EN-1433.

**04. Múltiples opciones de fijación**

**03. Estabilidad mecánica en 8 puntos de fijación**  
Mayor estabilidad y distribución de las fuerzas.

**Hendiduras direccionadoras**  
Orientan el agua hacia el interior incrementando la captación.

**Rejillas antideslizantes**  
Geometría especial para mejorar la adherencia. Mejora la absorción del agua.

**Acabado interior liso**  
Mejora el deslizamiento del agua.

**Formas redondeadas**  
Para evitar concentración de tensiones.

**Pestaña de bloqueo vertical**  
Evita el efecto de flotación. Facilita la instalación.

**Marcajes en cuerpo del canal**  
Según Norma EN-1433.

**Arcos uniformemente distribuidos**  
Reparto adecuado de las cargas.

**Premarca de sellado**  
Facilita la aplicación de la junta.

**Salidas Verticales**  
Premarcas para facilitar apertura.

**01. Sección en V optimizada**  
Optimizada para una mayor eficiencia hidráulica.

**Machi-hembrado de alineación Vertical y Horizontal**  
Facilita la instalación.

**Perfil liso**  
Espesor REAL de 2+2 mm, según lo exigido en la Norma EN-1433. Sin rugosidad que rompa la capa de zinc protectora. Sin huecos que acumulen agua, impidiendo corrosiones.

Clase de carga  
hasta D400 (1)  
Norma EN-1433

# MULTIV+100

PEN  
DIENTE  
0,5%



Canal de Hormigón Polímero tipo ULMA, modelo MULTIV+® R100G, ancho exterior 136mm, ancho interior 100mm, con posibilidad de pendiente incorporada del 0,5% o pendiente en cascada y con alturas exteriores entre 80mm y 300mm, para recogida de aguas pluviales, en módulos de 1ML de longitud, sección en V optimizada con efecto autolimpiante especialmente diseñada para tramos de canal sin pendiente longitudinal, perfiles de acero galvanizado (2) para protección lateral, sistema de fijación sin tornillos **RapidLock®** o atornillado, con 8 puntos de fijación por ML.

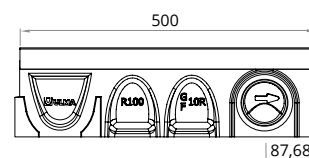
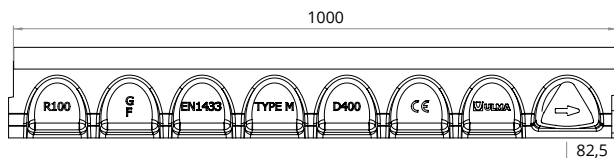
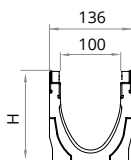

## CANALES

Código Canal		L mm	H mm		Ancho canal mm		Ø Diám. Salida* mm		Sección Hidráulica cm <sup>2</sup>	Uds x pallet	Peso Kg	Qref l/s
Rapidlock	Con bloqueo		Inicial	Final	Ext.	Int.	Vert.	Hor.				
R100GH8**	R100FH8**	1000	80	80	136	100	110	-	40	90	11,2	0,9
R100G00R	R100F00R	1000	100	100	136	100	110	-	56	90	12,2	1,5
R100G01	R100F01	1000	100	105	136	100	110	-	60,9	-	12,4	-
R100G02	R100F02	1000	105	110	136	100	110	-	64,3	-	12,8	-
R100G03	R100F03	1000	110	115	136	100	110	-	67,7	-	13,3	-
R100G04	R100F04	1000	115	120	136	100	110	-	71,1	-	13,7	-
R100G05	R100F05	1000	120	125	136	100	110	-	74,5	-	14,1	-
R100G06	R100F06	1000	125	130	136	100	110	-	77,9	-	14,5	-
R100G07	R100F07	1000	130	135	136	100	110	-	81,3	-	15,1	-
R100G08	R100F08	1000	135	140	136	100	110	-	84,7	-	15,4	-
R100G09	R100F09	1000	140	145	136	100	110	-	88,1	-	15,8	-
R100G10	R100F10	1000	145	150	136	100	110	-	91,5	-	16,3	-
R100G10R	R100F10R	1000	150	150	136	100	110	-	91,5	75	15,2	3,3
R100G11	R100F11	1000	150	155	136	100	110	-	96,5	-	15,1	-
R100G12	R100F12	1000	155	160	136	100	110	-	100,6	-	15,6	-
R100G13	R100F13	1000	160	165	136	100	110	-	104,6	-	16,0	-
R100G14	R100F14	1000	165	170	136	100	110	-	108,7	-	16,4	-
R100G15	R100F15	1000	170	175	136	100	110	-	112,7	-	16,7	-
R100G16	R100F16	1000	175	180	136	100	110	-	116,8	-	17,3	-
R100G17	R100F17	1000	180	185	136	100	110	-	120,8	-	17,7	-
R100G18	R100F18	1000	185	190	136	100	110	-	124,9	-	18,2	-
R100G19	R100F19	1000	190	195	136	100	110	-	128,9	-	18,6	-
R100G20	R100F20	1000	195	200	136	100	110	-	133	-	18,9	-
R100G20R	R100F20R	1000	200	200	136	100	110	-	133	60	18,6	6,0
R100G21	R100F21	1000	200	205	136	100	110	-	137,3	-	14,6	-
R100G22	R100F22	1000	205	210	136	100	110	-	141,6	-	15,6	-
R100G23	R100F23	1000	210	215	136	100	110	-	145,9	-	15,6	-
R100G24	R100F24	1000	215	220	136	100	110	-	150,2	-	16,7	-
R100G25	R100F25	1000	220	225	136	100	110	-	154,5	-	16,7	-
R100G26	R100F26	1000	225	230	136	100	110	-	158,8	-	16,7	-
R100G27	R100F27	1000	230	235	136	100	110	-	163,1	-	17,7	-
R100G28	R100F28	1000	235	240	136	100	110	-	167,4	-	17,7	-
R100G29	R100F29	1000	240	245	136	100	110	-	171,7	-	18,8	-
R100G30	R100F30	1000	245	250	136	100	110	-	176	-	18,8	-
R100G30R	R100F30R	1000	250	250	136	100	110	-	176	45	21,5	9,3
R100G40R	R100F40R	1000	300	300	136	100	110	-	220	45	24,7	13,0
CANALES DE 0,5 M												
R100G10RM	R100F10RM	500	150	150	136	100	90	75	91,5	84	9,1	-
R100G20RM	R100F20RM	500	200	200	136	100	90	110	133	70	10,5	-

\* Salidas verticales y horizontales bajo pedido.  
\*\* Sección en forma de U

(1) Para el drenaje transversal en zonas de tráfico intenso recomendamos la colocación del sistema KOMPAQDRAIN®.  
(2) Disponible también con marco de fundición y con perfil inoxidable.

# MULTIV+100

## REJILLAS



## SISTEMA DE FIJACIÓN



Material	Diseño	Clase carga	Código	L mm	Ancho mm	Abertura mm	Uds. x ml	Peso Kg	Área de captación cm²/ml	Con bloqueo		
										Rapidlock	Código	Uds. ml
FUNDICIÓN	NERVADA ANTITACÓN	B125	FNHX100RGBM	500	127	8	2	2,0	247	(2)	TR615 + BLOCK- PRG18020T	8 + 8
	NERVADA ANTITACÓN	C250	FNHX100RGCM	500	127	8	2	3,2	267	(2)		8 + 8
	NERVADA	D400	FNX100RGDM	500	127	14	2	3,2	477	(2)		8 + 8
	NERVADA ANTITACÓN	D400	FNHX100RGDM	500	127	8	2	3,6	263	(2)		8 + 8
	NERVADA LONG.	D400	FNLHX100RGDM	500	127	8	2	3,6	331,3	(2)		8 + 8
AC. GALVANIZADO	NERVADA LONG (1)	A15	GNLHX100RGA	1000	127	8	1	3,3	489	(2)	8 + 8	
	NERVADA LONG (1)	C250	GNLHX100RGC	1000	127	8	1	5,1	489	(2)	8 + 8	
	ENTRAMADA ANTITACÓN (1)	C250	GEHX100RGC	1000	127	30 x 10	1	5,3	669	(2)	8 + 8	
	ENTRAMADA ANTITACÓN	D400	GEHX100RGD	1000	127	30 x 10	1	5,7	670	(2)	8 + 8	
	RANURADA (1)	D400	GRL100ROD	1000	127	9,8 / H105	1	7,0	98	(2)	(3)	-
	RANURADA (1)	D400	GRL100RODH150	1000	127	9,8 / H150	1	8,5	98	(2)	(3)	-
	RANURADA (1)	D400	GRL100RODH150E18	1000	128	18 / H150	1	8,5	180	(2)	(3)	-
	RANURADA (1)	D400	GRL100RODE18	1000	128	18 / H105	1	7,1	180	(2)	(3)	-
	RANURADA (1)	D400	GRL100RODH200	1000	131	9,8 / H200	1	10,5	98	(2)	(3)	-
	RANURADA (1)	D400	GRL100RODH200E18	1000	131	18 / H200	1	10,5	180	(2)	(3)	-
COMPOSITE	NERVADA LONG.	A15	PNLH100RGAM	500	127	8	2	0,4	468	(2)	TR615 + BLOCK- PRG18020T	8 + 8
	NERVADA LONG.	A15	PNLH100RGAM-GRIS	500	127	8	2	0,4	468	(2)		8 + 8
	NERVADA ANTITACÓN	B125	PNH100RGBM	500	127	8	2	0,9	267	(2)		8 + 8
	NERVADA ANTITACÓN	C250	PNH100RGCM	500	127	8	2	0,9	267	(2)		8 + 8

(1) Gama disponible en acero inoxidable, consultar diseño

(2) Integrado en el canal  
(3) Apoyada

## ARQUETA

Código	L mm	Altura mm	Ancho mm	Salidas Laterales Ø mm	Salida Frontal Ø mm	Nº de cuerpos	Peso Kg	Código
AR100G	500	490	136	110/160	110	1	33,1	CR100

AR100G TCR100G00MMA AR100G

R100G30 R100G29 R100G28 ..... R100G03 R100G02 R100G01 R100G01 R100G02 R100G03 ..... R100G28 R100G29 R100G30

Arqueta AR100G  
Diámetro de Salida: 110/110/160

Arqueta AR100G  
Diámetro de Salida: 110/110/160

**CANAL DE HORMIGÓN POLÍMERO EN FORMA DE V CON PENDIENTE INCORPORADA DE 0,5%**

- Efecto autolimpiante
- Mantenimiento reducido

## DISPOSICIÓN PENDIENTE





# MULTIV+100

## TAPAS

	Código Canal	Material	Tapa Abierta			Tapa ciega
			Código	Ø mm	Incorporable	Código
	R100GH8 R100FH8	AC. GALVANIZADO	-	-	-	TR100H8
		H.POLÍMERO	-	-	-	THPR100GH8C
	R100G00R R100F00R	AC. GALVANIZADO	-	-	-	TR10000C
		H.POLÍMERO	-	-	-	THPR100G00C
	R100G10R R100F10R	AC. GALVANIZADO	TR10010A	110	-	TR10010C
		H.POLÍMERO	THPR100G10AJ	110	Junta	THPR100G10C
		H.POLÍMERO	THPR100G10AT	110	Tubo	-
	R100G20R R100F20R	AC. GALVANIZADO	TR10020A	110	-	TR10020C
		H.POLÍMERO	THPR100G20AJ	110	Junta	THPR100G20C
		H.POLÍMERO	THPR100G20AT	110	Tubo	-
	R100G30R R100F30R	AC. GALVANIZADO	TR10030A	110	-	TR10030C
		H.POLÍMERO	THPR100G30AJ	110	Junta	THPR100G30C
		H.POLÍMERO	THPR100G30AT	110	Tubo	-
	R100G40R R100F40R	AC. GALVANIZADO	TR10040A	110	-	TR10040C
		H.POLÍMERO	THPR100G40AJ	110	Junta	THPR100G40C
		H.POLÍMERO	THPR100G40AT	110	Tubo	-

## CONECTORES

	Código Canal	Material	Tapa Abierta
			Código
	R100G00R	H.POLÍMERO	TCR100G00MMA
	R100G10R	H.POLÍMERO	TCR100G10MMA
	R100G20R	H.POLÍMERO	TCR100G20MMA
	R100G30R	H.POLÍMERO	TCR100G30MMA
	R100G40R	H.POLÍMERO	TCR100G40MMA

## ACCESORIOS

	Calce		Bloqueo de seguridad	
	Código		Código	Piezas por canal
	CER100		BLOQPRG18020	8

Para instalar en los cambios de altura con pendiente en cascada



# MULTIV+150



Canal de Hormigón Polímero tipo ULMA, modelo MULTIV+® R150G ancho exterior 186mm, ancho interior 150mm, con posibilidad de pendiente incorporada del 0,5% o pendiente en cascada y con alturas exteriores entre 80mm y 320mm, para recogida de aguas pluviales, en módulos de 1ML de longitud, sección en V optimizada con efecto autolimpiante especialmente diseñada para tramos de canal sin pendiente longitudinal, perfiles de acero galvanizado (2) para protección lateral, sistema de fijación sin tornillos **RapidLock**® o atornillado, con 8 puntos de fijación por ML.

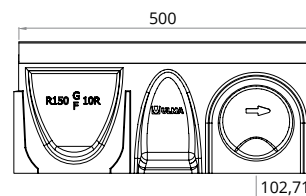
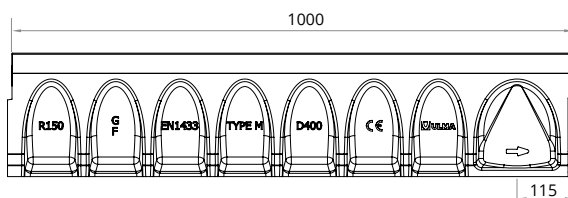
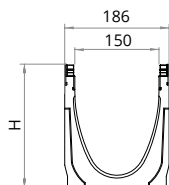

## CANALES

Código Canal		L mm	H mm		Ancho canal mm		Ø Diám. Salida* mm		Sección Hidráulica cm²	Uds x pallet	Peso Kg	Qref l/s
Rapidlock	Con bloqueo		Inicial	Final	Ext.	Int.	Vert.	Hor.				
R150GH8**	R150FH8**	1000	80	80	186	150	160	-	60	50	14,0	1,33
R150GH12**	R150FH12**	1000	120	120	186	150	160	-	119	50	16,1	4,12
R150G00R	R150F00R	1000	170	170	186	150	160	-	156	45	21,6	6,33
R150G10R	R150F10R	1000	220	220	186	150	160	-	218	36	24,4	10,76
R150G11	R150F11	1000	220	225	186	150	160	-	225,5	-	24,4	-
R150G12	R150F12	1000	225	230	186	150	160	-	231,9	-	25,0	-
R150G13	R150F13	1000	230	235	186	150	160	-	238,3	-	25,4	-
R150G14	R150F14	1000	235	240	186	150	160	-	244,6	-	26,0	-
R150G15	R150F15	1000	240	245	186	150	160	-	251	-	26,1	-
R150G16	R150F16	1000	245	250	186	150	160	-	257,4	-	26,6	-
R150G17	R150F17	1000	250	255	186	150	160	-	263,8	-	27,0	-
R150G18	R150F18	1000	255	260	186	150	160	-	270,2	-	27,4	-
R150G19	R150F19	1000	260	265	186	150	160	-	276,5	-	27,8	-
R150G20	R150F20	1000	265	270	186	150	160	-	283	-	28,3	-
R150G20R	R150F20R	1000	270	270	186	150	160	-	283	36	28,2	16,14
R150G30R	R150F30R	1000	320	320	186	150	160	-	350	27	31,5	22,34
<b>CANALES DE 0,5 M</b>												
R150G00RM	R150F00RM	500	170	170	186	150	110	90	156	60	12,5	-
R150G10RM	R150F10RM	500	220	220	186	150	110	125	218	50	14,6	-
R150G20RM	R150F20RM	500	270	270	186	150	110	160	283	40	17,7	-

\* Salidas verticales y horizontales bajo pedido.  
\*\* Sección en forma de U



(1) Para el drenaje transversal en zonas de tráfico intenso recomendamos la colocación del sistema KOMPAQDRAIN®.  
(2) Disponible también con marco de fundición y con perfil inoxidable.



# MULTIV+150

## REJILLAS

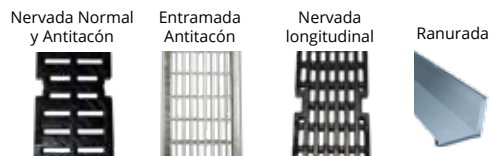

## SISTEMA DE FIJACIÓN



Material	Diseño	Clase carga	Código	L mm	Ancho mm	Abertura mm	Uds. x ml	Peso Kg	Área de captación cm²/ml	Sistema de fijación	
										Rapidlock	Con bloqueo
FUNDICIÓN	NERVADA ANTITACÓN	C250	FNHX150RGCM	500	177	8	2	5,4	391	(2)	TR615+ BLOCK- PRG18020T
	NERVADA	D400	FNX150RGDM	500	177	14	2	5,5	671	(2)	
	NERVADA ANTITACÓN	D400	FNHX150RGDM	500	177	8	2	6,1	390	(2)	
	NERVADA LONG. ANTITACÓN	D400	FNLHX150RGDEM	500	177	8	2	8,9	384	(2)	
AC. GALVANIZADO	ENTRAMADA (1)	C250	GEHX150RGC	1000	177	30 x 10	1	7,7	1057	(2)	
	RANURADA (1)	D400	GRL150RODH200E18	1000	181	18 / H200	1	11,7	180	(2)	
	RANURADA (1)	D400	GRL150ROD	1000	181	9,8 / H105	1	9,0	98	(2)	
	RANURADA (1)	D400	GRL150RODH150	1000	181	9,8 / H150	1	9,9	98	(2)	
	RANURADA (1)	D400	GRL150RODH200	1000	181	9,8 / H200	1	11,3	98	(2)	
	RANURADA (1)	D400	GRL150RODE18	1000	181	18 / H105	1	8,2	180	(2)	
	RANURADA (1)	D400	GRL150RODH150E18	1000	181	18 / H150	1	9,9	180	(2)	
											Uds/ml
											8 + 8
											8 + 8
											8 + 8
											8 + 8
										(3)	-
										(3)	-
										(3)	-
										(3)	-

(1) Gama disponible en acero inoxidable, consultar diseño

(2) Integrado en el canal  
(3) Apoyada

## ARQUETA

Código	L mm	Altura mm	Ancho mm	Salidas Laterales Ø mm	Salida Frontal Ø mm	Nº de cuerpos	Peso Kg
AR150G	500	590	186	160/200	110	1	42,7

## CESTILLO

Código
CR150

ARQUETA AR150G  
Diámetro de Salida 110/160/200

TCR150G20MMA

ARQUETA AR150G  
Diámetro de Salida 110/160/200

**CANAL DE HORMIGÓN POLÍMERO EN FORMA DE V CON PENDIENTE INCORPORADA DE 0,5%**

- Efecto autolimpiante
- Mantenimiento reducido



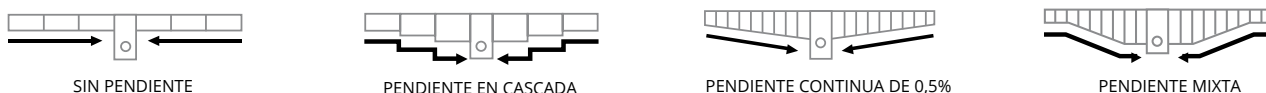

## DISPOSICIÓN PENDIENTE



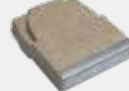

# MULTIV+150

## TAPAS

	Código Canal	Material	Tapa Abierta			Tapa ciega
			Código	Ø mm	Incorporable	Código
	R150GH8	AC. GALVANIZADO	-	-	-	TR150H8C
	R150FH8	H.POLÍMERO	-	-	-	THPR150GH8C
	R150GH12	AC. GALVANIZADO	-	-	-	TR150H12C
	R150FH12	H.POLÍMERO	-	-	-	THPR150GH12C
	R150G00R R150F00R	AC. GALVANIZADO	TR15000A	110	-	TR15000C
		H.POLÍMERO	THPR150G00AJ	110	Junta	-
		H.POLÍMERO	THPR150G00AT	110	Tubo	THPR150G00C
	R150G10R R150F10R	AC. GALVANIZADO	TR15010A	-	-	TR15010C
		H.POLÍMERO	THPR150G10AJ	160	Junta	-
		H.POLÍMERO	THPR150G10AT	160	Tubo	THPR150G10C
	R150G20R R150F20R	AC. GALVANIZADO	TR15020A	-	-	TR15020C
		H.POLÍMERO	THPR150G20AJ	160	Junta	-
		H.POLÍMERO	THPR150G20AT	160	Tubo	THPR150G20C
	R150G30R R150F30R	AC. GALVANIZADO	TR15030A	-	-	TR15030C
		H.POLÍMERO	THPR150G30AJ	160	Junta	-
		H.POLÍMERO	THPR150G30AT	160	Tubo	THPR150G30C

## CONECTORES

	Código Canal	Material	Tapa Abierta
			Código
	R150G00R	H.POLÍMERO	TCR150G00MMA
	R150G10R	H.POLÍMERO	TCR150G10MMA
	R150G20R	H.POLÍMERO	TCR150G20MMA
	R150G30R	H.POLÍMERO	TCR150G30MMA

## ACCESORIOS

	Calce		Bloqueo de seguridad	
	Código		Código	Piezas por canal
	CER150		BLOQPRG18020	8

Para instalar en los cambios de altura con pendiente en cascada









Clase de carga hasta D400 (1)  
Norma EN-1433

# MULTIV+200

PEN DIENTE 0,5%



Canal de Hormigón Polímero tipo ULMA, modelo MULTIV+® R200G, ancho exterior 236mm, ancho interior 200mm y con alturas exteriores entre 80mm y 370mm, con posibilidad de pendiente incorporada del 0,5% o pendiente en cascada, para recogida de aguas pluviales, en módulos de 1ML de longitud, sección en V optimizada con efecto autolimpiante especialmente diseñada para tramos de canal sin pendiente longitudinal, perfiles de acero galvanizado (2) para protección lateral, sistema de fijación sin tornillos **RapidLock®** o atornillado, con 8 puntos de fijación por ML.

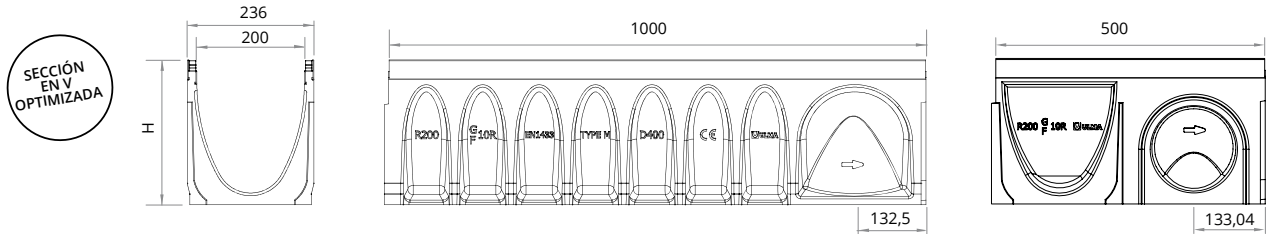

## CANALES

Código Canal		L mm	H mm		Ancho canal mm		Ø Diám. Salida* mm		Sección Hidráulica cm²	Uds x pallet	Peso Kg	Qref l/s
Rapidlock	Con bloqueo		Inicial	Final	Ext.	Int.	Vert.	Hor.				
R200GH8**	R200FH8**	1000	80	80	236	200	160	-	79	48	16,5	1,96
R200GH12**	R200FH12**	1000	120	120	236	200	160	-	159	36	19,3	5,81
R200G00R	R200F00R	1000	170	170	236	200	200	-	204	35	25,2	8,41
R200G00R	R200F00R	1000	220	220	236	200	200	-	284	28	28,9	14,11
R200G01	R200F01	1000	220	225	236	200	200	-	294,6	-	29,5	-
R200G02	R200F02	1000	225	230	236	200	200	-	302,7	-	30,0	-
R200G03	R200F03	1000	230	235	236	200	200	-	310,9	-	30,2	-
R200G04	R200F04	1000	235	240	236	200	200	-	319	-	30,7	-
R200G05	R200F05	1000	240	245	236	200	200	-	327,2	-	31,2	-
R200G06	R200F06	1000	245	250	236	200	200	-	335,3	-	31,7	-
R200G07	R200F07	1000	250	255	236	200	200	-	343,5	-	32,1	-
R200G08	R200F08	1000	255	260	236	200	200	-	351,6	-	32,5	-
R200G09	R200F09	1000	260	265	236	200	200	-	359,8	-	32,9	-
R200G10	R200F10	1000	265	270	236	200	200	-	368	-	33,4	-
R200G10R	R200F10R	1000	270	270	236	200	200	-	368	28	33,4	21,09
R200G11	R200F11	1000	270	275	236	200	200	-	388,4	-	33,6	-
R200G12	R200F12	1000	275	280	236	200	200	-	396,1	-	34,0	-
R200G13	R200F13	1000	280	285	236	200	200	-	403,8	-	34,5	-
R200G14	R200F14	1000	285	290	236	200	200	-	411,6	-	34,9	-
R200G15	R200F15	1000	290	295	236	200	200	-	419,3	-	35,2	-
R200G16	R200F16	1000	295	300	236	200	200	-	427	-	35,4	-
R200G17	R200F17	1000	300	305	236	200	200	-	434,8	-	36,3	-
R200G18	R200F18	1000	305	310	236	200	200	-	442,5	-	36,6	-
R200G19	R200F19	1000	310	315	236	200	200	-	450,2	-	37,1	-
R200G20	R200F20	1000	315	320	236	200	200	-	458	-	37,4	-
R200G20R	R200F20R	1000	320	320	236	200	200	-	458	21	37,5	29,24
R200G30R	R200F30R	1000	370	370	236	200	200	-	542	21	41,6	38,39
CANALES DE 0,5 M												
R200G00RM	R200F00RM	500	220	220	236	200	160	125	284	32	19,8	-
R200G10RM	R200F10RM	500	270	270	236	200	160	160	368	32	21,7	-
R200G20RM	R200F20RM	500	320	320	236	200	160	200	458	42	37,6	-

\* Salidas verticales y horizontales bajo pedido.  
\*\* Sección en forma de U

(1) Para el drenaje transversal en zonas de tráfico intenso recomendamos la colocación del sistema KOMPAQDRAIN®.  
(2) Disponible también con marco de fundición y con perfil inoxidable.

# MULTIV+200

## REJILLAS

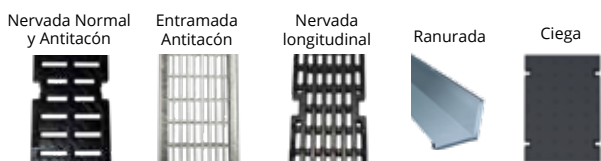

## SISTEMA DE FIJACIÓN



Material	Diseño	Clase carga	Código	L mm	Ancho mm	Abertura mm	Uds. x ml	Peso kg	Área de captación cm²/ml	SISTEMA DE FIJACIÓN	
										Rapidlock	Con bloqueo
FUNDICIÓN	NERVADA ANTITACÓN	C250	FNHX200RGCM	500	227	8	2	7,1	535	(2)	8 + 8
	NERVADA	D400	FNX200RGDM	500	227	14	2	7,8	920	(2)	8 + 8
	NERVADA ANTITACÓN	D400	FNHX200RGDM	500	227	8	2	8,3	544	(2)	8 + 8
	NERVADA ANTITACÓN LONGITUDINAL	D400	FNLHX200RGD/EM	500	227	8	2	9,9	503	(2)	8 + 8
	CIEGA	D400	FC200RGDEM	500	227	-	2	8,5	-	(2)	8 + 8
AC. GALVANIZADO	ENTRAMADA ANTITACÓN (1)	C250	GEHX200RGC	1000	227	30 x 10	2	10,6	1453	(2)	8 + 8
	RANURADA (1)	D400	GRL200ROD	1000	231	9,8 / H105	1	11,0	98	(2)	(3)
	RANURADA (1)	D400	GRL200RODH150	1000	231	9,8 / H150	1	12,6	98	(2)	(3)
	RANURADA (1)	D400	GRL200RODH200	1000	231	9,8 / H200	1	14,5	98	(2)	(3)
	RANURADA (1)	D400	GRL200RODE18	1000	231	18 / H105	1	11,1	180	(2)	(3)
	RANURADA (1)	D400	GRL200RODH150E18	1000	231	18 / H150	1	13,9	180	(2)	(3)
	RANURADA (1)	D400	GRL200RODH200E18	1000	231	18 / H200	1	14,5	180	(2)	(3)

(1) Gama disponible en acero inoxidable, consultar diseño

(2) Integrado en el canal  
(3) Apoyada

## ARQUETA



Código	L mm	Altura mm	Ancho mm	Salidas Laterales Ø mm	Salida Frontal Ø mm	Nº de cuerpos	Peso Kg		
								Rapidlock	Con bloqueo
								AR200G	AR200F

## CESTILLO

Código
CR200

AR200G TCR200G20MMA AR200G

R200G20 R200G19 R200G18 ..... R200G13 R200G12 R200G11 | R200G11 R200G12 R200G13 ..... R200G18 R200G19 R200G20

Arqueta AR200G Diámetro de Salida 110/160/200

Arqueta AR200G Diámetro de Salida 110/160/200

**CANAL DE HORMIGÓN POLÍMERO EN FORMA DE V CON PENDIENTE INCORPORADA DE 0,5%**

- Efecto autolimpiante
- Mantenimiento reducido

## DISPOSICIÓN PENDIENTE





# MULTIV+200

## TAPAS

	Código Canal	Material	Tapa Abierta			Tapa ciega
			Código	Ø mm	Incorporable	Código
	R200GH8 R200FH8	AC. GALVANIZADO	-	-	-	TR200H8C
		H.POLÍMERO	-	-	-	THPR200GH8C
	R200GH12 R200FH12	AC. GALVANIZADO	-	-	-	TR200H12C
		H.POLÍMERO	-	-	-	THPR200GH12C
	R200G000R R200F000R	AC. GALVANIZADO	TR200000A	110	-	TR200000C
		H.POLÍMERO	THPR200G000AJ	110	Junta	THPR200G000C
		H.POLÍMERO	THPR200G000AT	110	Tubo	-
	R200G00R R200F00R	AC. GALVANIZADO	TR20000A	160	-	TR20000C
		H.POLÍMERO	THPR200G00AJ	160	Junta	THPR200G00C
		H.POLÍMERO	THPR200G00AT	160	Tubo	-
	R200G10R R200F10R	AC. GALVANIZADO	TR20010A	-	-	TR20010C
		H.POLÍMERO	THPR200G10AJ	160	Junta	THPR200G10C
		H.POLÍMERO	THPR200G10AT	160	Tubo	-
	R200G20R R200F20R	AC. GALVANIZADO	TR20020A	-	-	TR20020C
		H.POLÍMERO	THPR200G20AJ	160	Junta	THPR200G20C
		H.POLÍMERO	THPR200G20AT	160	Tubo	-
	R200G30R R200F30R	AC. GALVANIZADO	TR20030A	-	-	TR20030C
		H.POLÍMERO	THPR200G30A	160	-	-
		H.POLÍMERO	THPR200G30AJ	160	Junta	THPR200G30C
		H.POLÍMERO	THPR200G30AT	160	Tubo	-

## CONECTORES

	Código Canal	Material	Tapa Abierta
			Código
	R200G00R	H.POLÍMERO	TCR200G00MMA
	R200G10R	H.POLÍMERO	TCR200G10MMA
	R200G20R	H.POLÍMERO	TCR200G20MMA
	R200G30R	H.POLÍMERO	TCR200G30MMA

## ACCESORIOS

	Calce		Bloqueo de seguridad	
	Código		Código	Piezas por canal
	CER200		BLOQPRG18020	8

Para instalar en los cambios de altura con pendiente en cascada



# ARQUETAS

AR100G / AR100F / AR150G / AR150F / AR200G / AR200

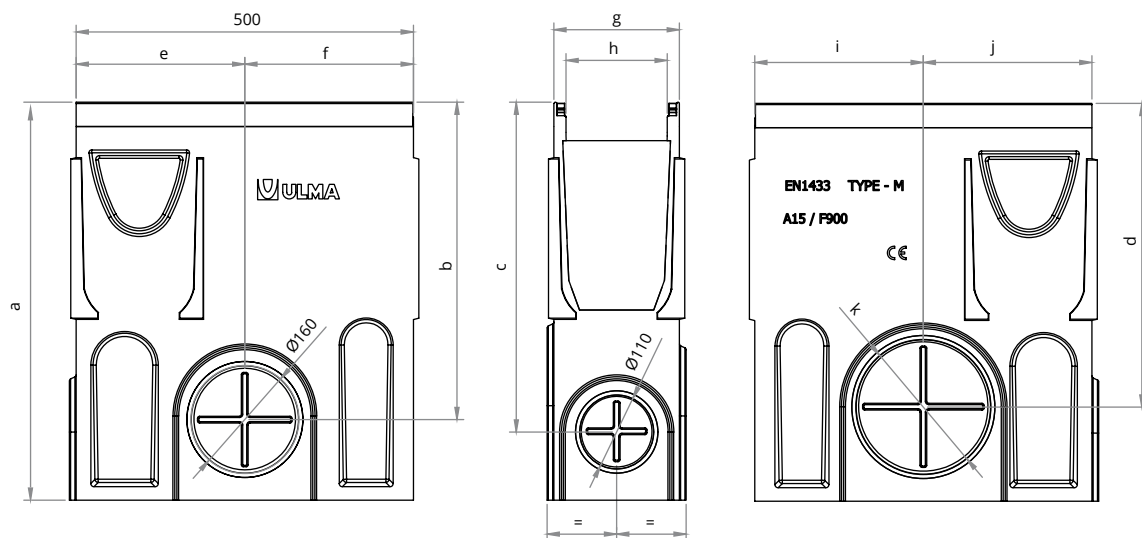

Código canal	a mm	b mm	c mm	d mm	e mm	f mm	g mm	h mm	i mm	j mm	k mm
AR100G/AR100F	490	370	390	390	250	250	136	100	250	250	110
AR150G/AR150F	590	470	490	450	250	250	186	150	250	250	200
AR200G/AR200F	550	430	460	425	360	140	236	200	140	360	200





# OBRA CIVIL

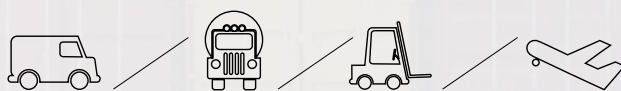



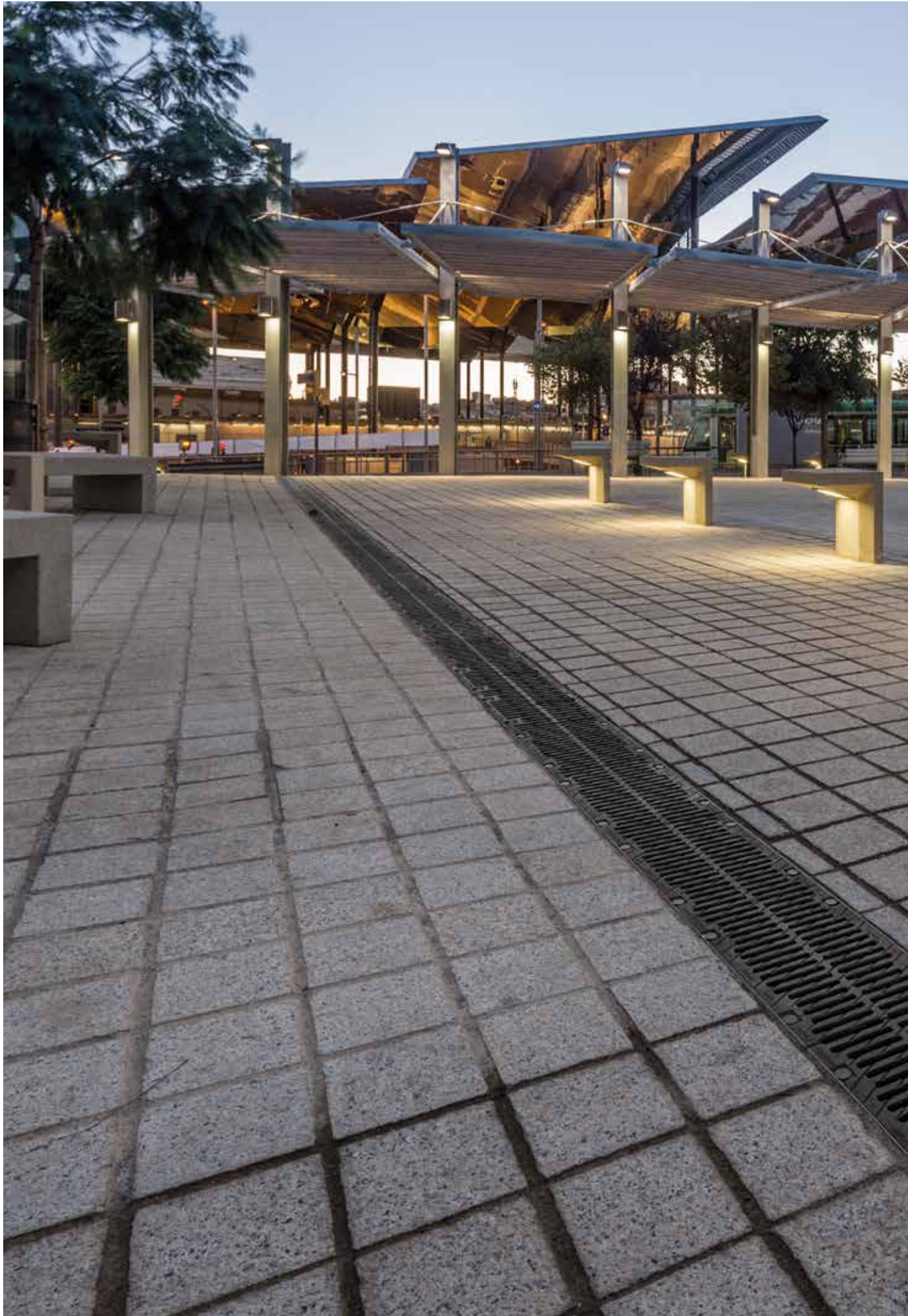

CIVIL-S

OBRA CIVIL



# SISTEMA CIVIL-S

## Aeropuertos, pabellones industriales, aparcamientos vehículos pesados...

Canales para grandes cargas con limitación de altura y sujeción mediante 4 tornillos por rejilla, diseñados para zonas de tráfico pesado. Son canales con perfiles de acero galvanizado en los laterales.

Aplicaciones: estaciones de servicio, zonas de carga y descarga de puertos, naves industriales, aeropuertos, viales públicos, aparcamientos de vehículos pesados...

La clase de carga será como máximo F900 (según modelo).

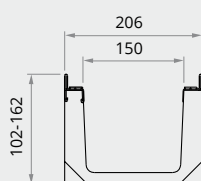

S200

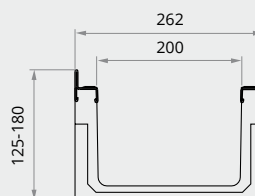

S250

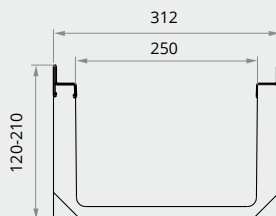

S300

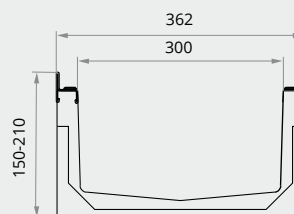

S350



Clase de carga  
hasta F900  
Norma EN-1433

# S200



Canal de Hormigón Polímero tipo ULMA, modelo S200, ancho exterior 206mm, ancho interior 150mm y altura exterior entre 102mm y 162mm, para recogida de aguas pluviales, en módulos de 1 ML de longitud, perfiles de acero galvanizado\* para protección lateral, fijación de seguridad en 8 puntos por ML.

\* Disponible también con marco de fundición

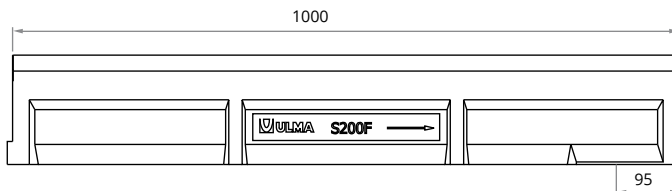
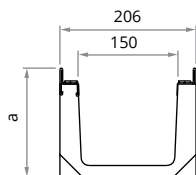

## CANALES

Código canal	L mm	Altura total mm	Ancho canal mm		Ø Diám. Salida* mm		Sección hidráulica cm <sup>2</sup>	Unidades x pallet	Peso Kg	Qref l/s
			Exterior	Interior	Vertical	Horizontal				
S200F	1000	162	206	150	160	-	180	40	21,5	7,68
SM200F	1000	102	206	150	160	-	88	60	18,4	2,52

\* Salidas verticales bajo pedido

## REJILLAS



Material	Diseño	Clase carga	Código	L mm	Ancho mm	Abertura mm	Peso Kg	Área de captación cm <sup>2</sup> /ml
FUNDICIÓN	NERVADA	D400	FNX150FTDM	500	195	13,75	6,2	672
	NERVADA ANTITACÓN	D400	FNHX150FTDM	500	195	8	6,4	364
	NERVADA	E600	FNX150FTEM	500	195	19	7,0	672
	NERVADA	F900	FNX150FTFM	500	195	19	7,3	723
	NERVADA ANTITACÓN	F900	FNHX150FTFM	500	195	8	8,5	364
FUNDICIÓN INOXIDABLE	CIEGA	F900	FC150FTFM	500	195	-	12,2	-
FUNDICIÓN INOXIDABLE	NERVADA	D400	FIN150FTDM	500	195	25	9,9	566

## SISTEMA DE FIJACIÓN

8 tornillos por metro lineal



Código	Uds ml
TF1023 + TP	8 + 8
TF1023 + TP	8 + 8
TF1023 + TP	8 + 8
TF1023 + TP	8 + 8
TF1023 + TP	8 + 8
TF1023 + TP	8 + 8
TF1023 + TP	8 + 8
TFX1020	8

## ARQUETA



Código	L mm	Altura mm	Ancho mm	Salidas Laterales Ø mm	Salida Frontal Ø mm	Nº de cuerpos	Peso Kg
AS200F	500	400	206	160/200	-	1	29,6

## CESTILLO



Código
CSELF200

## TAPAS ABIERTAS

Código	Ø mm
TSELF200KA	110

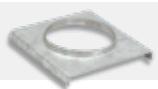

## TAPAS CERRADAS

Código
TSELF200KC
TSM200

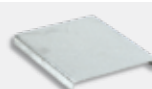

Clase de carga  
hasta F900  
Norma EN-1433

# S250



Canal de Hormigón Polímero tipo ULMA, modelo S250, ancho exterior 262mm, ancho interior 200mm y altura exterior entre 125mm y 180mm, para recogida de aguas pluviales, en módulos de 1 ML de longitud, perfiles de acero galvanizado para protección lateral, fijación de seguridad en 8 puntos por ML.

\* Disponible también con marco de fundición

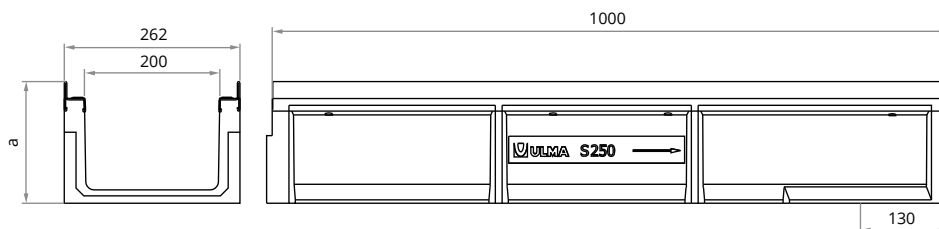

## CANALES

Código canal	L mm	Altura total mm	Ancho canal mm		Ø Diám. Salida* mm		Sección hidráulica cm <sup>2</sup>	Unidades x pallet	Peso Kg	Qref l/s
			Exterior	Interior	Vertical	Horizontal				
S250F	1000	180	262	200	160/200	-	260	28	31,8	12,58
SM250F	1000	125	262	200	160	-	157	40	25,1	5,48

\* Salidas verticales bajo pedido

## REJILLAS

Nervada



Ciega



Material	Diseño	Clase carga	Código	L mm	Ancho mm	Abertura mm	Peso Kg	Área de captación cm <sup>2</sup> /ml	Código	Uds ml
FUNDICIÓN	NERVADA	D400	FNX200FTDM	500	251	13,75	8,3	552	TF1023 + TP	8 + 8
	NERVADA	E600	FNX200FTEM	500	251	13,75	10,1	552	TF1023 + TP	8 + 8
	NERVADA	F900	FNX200FTFM	500	251	19	10,1	920	TF1023 + TP	8 + 8
	CIEGA	F900	FC200FTFM	500	251	-	13,3	-	TF1023 + TP	8 + 8

## SISTEMA DE FIJACIÓN

8 tornillos por metro lineal



## ARQUETA



Código	L mm	Altura mm	Ancho mm	Salidas Laterales Ø mm	Salida Frontal Ø mm	Nº de cuerpos	Peso Kg
AS250F	500	500	262	315	160	1	48,2

## CESTILLO

Código
C200

## TAPAS ABIERTAS

Código	Ø mm
TSELF250KA	160

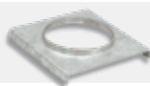

## TAPAS CERRADAS

Código
TSELF250KC
T200MKC

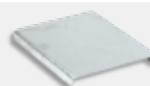



Clase de carga hasta F900  
Norma EN-1433

# S300



Canal de Hormigón Polímero tipo ULMA, modelo S300, ancho exterior 312mm, ancho interior 250mm y altura exterior entre 120mm y 210mm, para recogida de aguas pluviales, en módulos de 1 ML de longitud, perfiles de acero galvanizado\* para protección lateral, fijación de seguridad en 8 puntos por ML.



\* Disponible también con marco de fundición

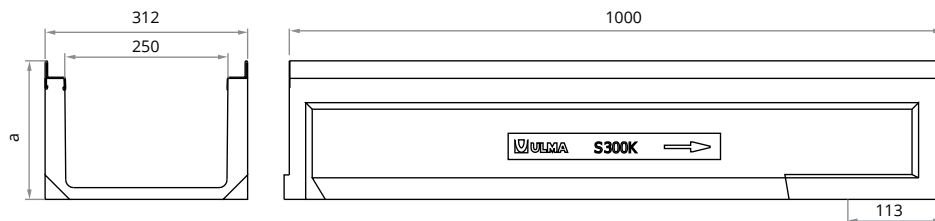

## CANALES

Código canal	L mm	Altura total mm	Ancho canal mm		Ø Diám. Salida* mm		Sección hidráulica cm <sup>2</sup>	Unidades x pallet	Peso Kg	Qref l/s
			Exterior	Interior	Vertical	Horizontal				
S300F	1000	210	312	250	200	-	407	24	34,5	22,18
SM300F	1000	120	312	250	200	-	185	24	25,2	6,21

\* Salidas verticales bajo pedido

## REJILLAS

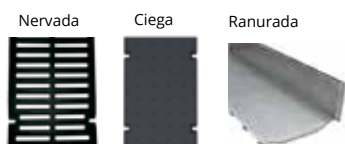

Material	Diseño	Clase carga	Código	L mm	Ancho mm	Abertura mm	Peso Kg	Área de captación cm <sup>2</sup> /ml	Código	Uds ml
FUNDICIÓN	NERVADA	C250	FNX250FTCM	500	301	13,75	11,3	1146	TF1023 + TP	8 + 8
	NERVADA	D400	FNX250FTDM	500	301	13,75	13,2	1146	TF1023 + TP	8 + 8
	NERVADA	F900	FNX250FTFM	500	301	19	20,4	1185	TF1023 + TP	8 + 8
	CIEGA	F900	FC250FTFM	500	301	-	23,9	-	TF1023 + TP	8 + 8
AC. GALVANIZADO	RANURADA	D400	GRL250FOD	1000	301	18 / H150	22,9	180	(1)	(1)

(1) Fijación sin tornillos

## SISTEMA DE FIJACIÓN

8 tornillos por metro lineal



## TAPAS ABIERTAS

Código	Ø mm
TSELF300KA	160

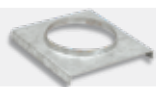

## TAPAS CERRADAS

Código
TSELF300KC
TSM300C



Clase de carga hasta F900  
Norma EN-1433

# S350



Canal de Hormigón Polímero tipo ULMA, modelo S350, ancho exterior 362mm, ancho interior 300mm y altura exterior entre 150mm y 210mm, para recogida de aguas pluviales, en módulos de 1 ML de longitud, perfiles de acero galvanizado\* para protección lateral, fijación de seguridad en 8 puntos por ML.

\* Disponible también con marco de fundición

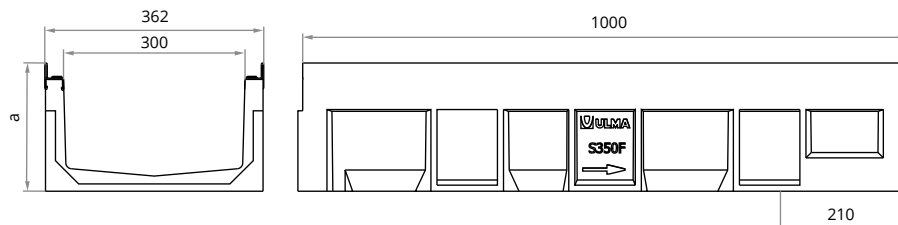

## CANALES

Código canal	L mm	Altura total mm	Ancho canal mm		Ø Diám. Salida* mm		Sección hidráulica cm <sup>2</sup>	Unidades x pallet	Peso Kg	Qref l/s
			Exterior	Interior	Vertical	Horizontal				
S350F	1000	210	362	300	250	-	455	18	43,3	23,47
SM350F	1000	150	362	300	200	-	294	24	41,1	11,84

\* Salidas verticales bajo pedido

## REJILLAS



Material	Diseño	Clase carga	Código	L mm	Ancho mm	Abertura mm	Peso Kg	Área de captación cm <sup>2</sup> /ml
FUNDICIÓN	NERVADA	C250	FNX300FTCM	500	351	13,75	13,2	1351
	NERVADA	D400	FNX300FTDM	500	351	13,75	17,8	1340
	CIEGA	D400	FC300FTDM	500	351	-	17,9	-
	NERVADA	F900	FNX300FTFM	500	351	14	27,1	1371
	CIEGA	F900	FC300FTFM	500	351	-	29,4	-
AC. GALVANIZADO	RANURADA	D400	GRL300FOD	1000	351	18 / H150	26,0	180

## SISTEMA DE FIJACIÓN

8 tornillos por metro lineal



Código	Uds ml
TF1023 + TP	8 + 8
TF1023 + TP	8 + 8
TF1023 + TP	8 + 8
TF1023 + TP	8 + 8
TF1023 + TP	8 + 8
(1)	(1)

(1) Fijación sin tornillos

## ARQUETA

Código	L mm	Altura mm	Ancho mm	Salidas Laterales Ø mm	Salida Frontal Ø mm	Nº de cuerpos	Peso Kg
AS350F	500	500	362	315	160 / 200	1	56,6

## CESTILLO

Código
CSELF350

## TAPAS ABIERTAS

Código	Ø mm
TSELF350KA	160

## TAPAS CERRADAS

Código
TSELF350KC
T300MKC



# ARQUETAS

## AS200F / AS200MF

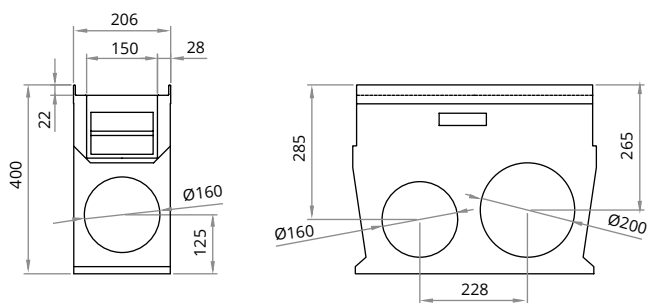

## AS250F / AS250MF / AS350F / AS350MF

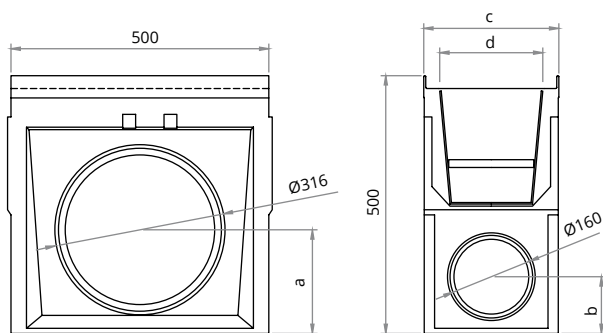

Código canal	a mm	b mm	c mm	d mm
AS250F/AS250MF	200	110	262	200
AS350F/AS350MF	185	105	362	300





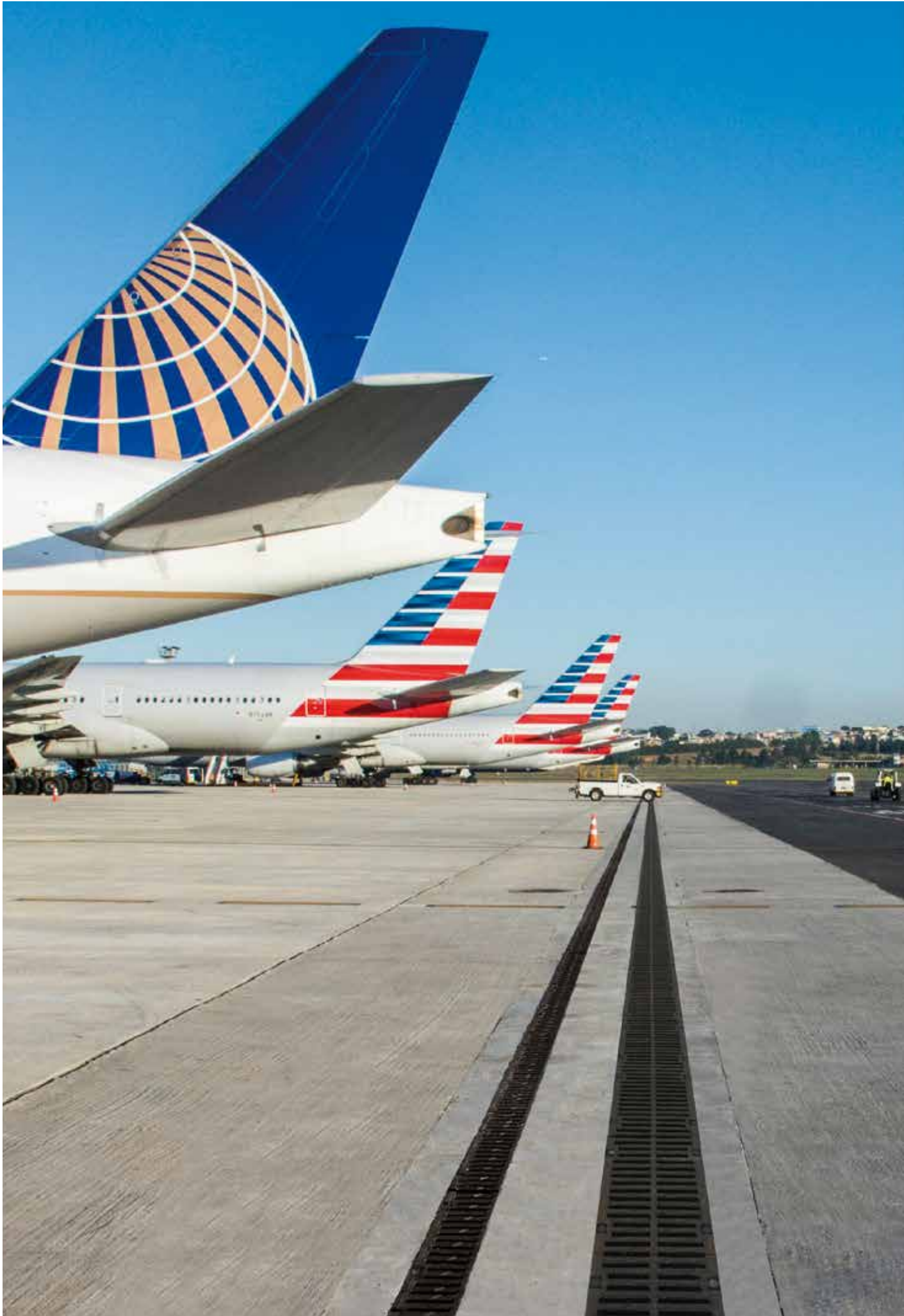

CIVIL-F

OBRA CIVIL

# SISTEMA CIVIL-F

## Autopistas y aeropuertos, zonas de carga y descarga, puertos marítimos...

Canales con fijación de la rejilla al canal mediante 4 tornillos por rejilla, diseñados para zonas de tráfico pesado y en especial para tramos en los que las rejillas sufran grandes esfuerzos axiales con motivo de la realización de maniobras y frenadas sobre las mismas, como estaciones de servicio; zonas de carga y descarga en puertos y naves industriales; aeropuertos, viales públicos, aparcamientos de vehículos pesados, etc.

Los canales están reforzados con perfiles de acero galvanizado en los laterales.

Es posible incorporar pendiente continua de 2,5% y/o en cascada.

Disponibles con rejillas de fundición modular de clase de carga hasta F900.

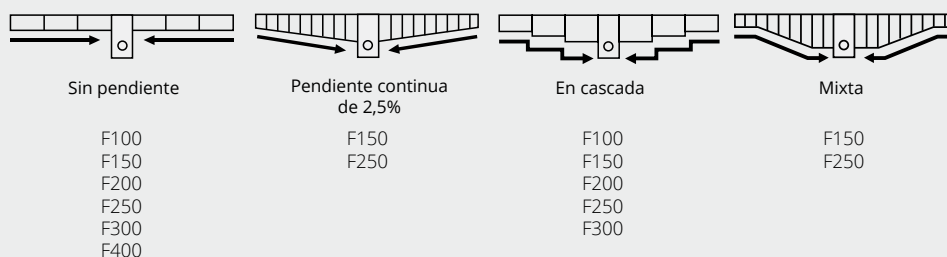
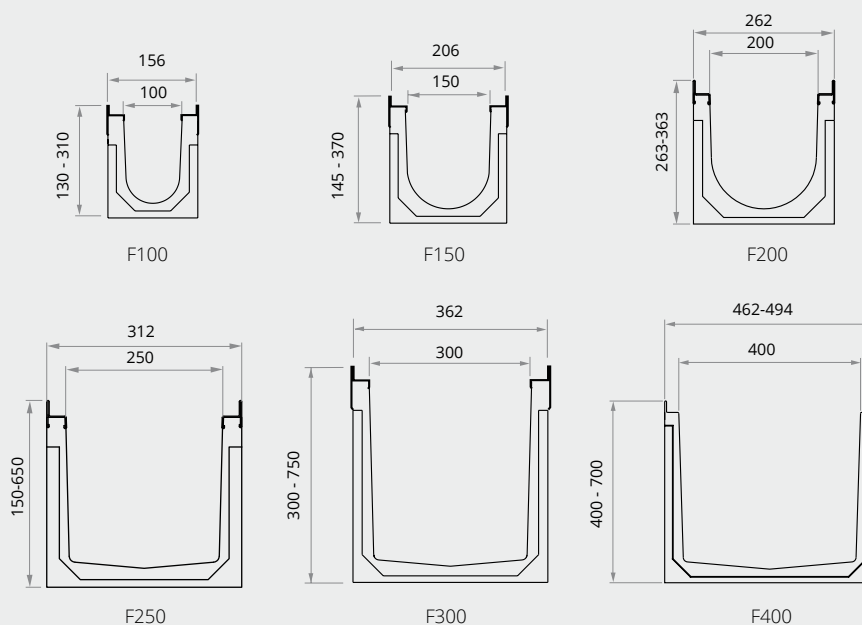





Clase de carga  
hasta F900  
Norma EN-1433

# F100



Canal de Hormigón Polímero tipo ULMA, modelo F100, ancho exterior 156mm, ancho interior 100mm y con alturas exteriores disponibles entre 130mm y 310 mm, con posibilidad de instalación en pendiente tipo cascada, para recogida de aguas pluviales, en módulos de 1 ML de longitud, fijación de seguridad en 8 puntos por ML, perfiles de acero galvanizado\* para protección lateral.

\* Disponible también con marco de fundición

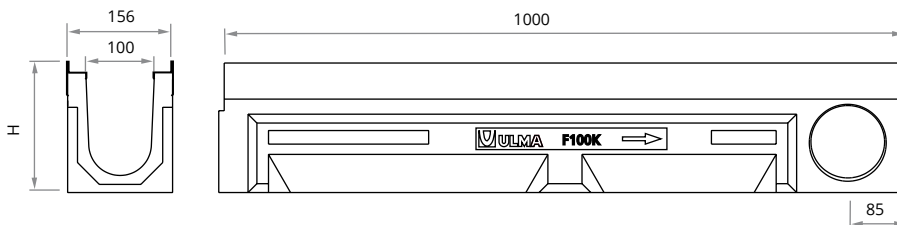

## CANALES

Código canal	L mm	Altura total mm	Ancho canal mm		Ø Diám. Salida* mm		Sección hidráulica cm <sup>2</sup>	Unidades x pallet	Peso Kg	Qref l/s
			Exterior	Interior	Vertical	Horizontal				
F100K000R	1000	130	156	100	110	-	70	49	20,0	1,26
F100K00R	1000	190	156	100	110	110	126	52	26,7	5,55
F100K10R	1000	250	156	100	110	-	184	39	28,9	9,96
F100K20R	1000	310	156	100	110	110	242	39	34,2	15,19

\* Salidas verticales bajo pedido

## REJILLAS

Nervada normal y antitacón

Ciega



## SISTEMA DE FIJACIÓN

8 tornillos por metro lineal



Material	Diseño	Clase carga	Código	L mm	Ancho mm	Abertura mm	Peso Kg	Área de captación cm <sup>2</sup> /ml	Código	Uds ml
FUNDICIÓN	NERVADA ANTITACÓN	D400	FNHX100FTDM	500	145	8	4,1	229	TF1023 + TP	8 + 8
	NERVADA	E600	FNX100FTEM	500	145	19	4,0	457	TF1023 + TP	8 + 8
	CIEGA	F900	FC100FTFM	500	145	-	6,5	-	TF1023 + TP	8 + 8
	NERVADA	F900	FNX100FTFM	500	145	19	4,4	457	TF1023 + TP	8 + 8
	NERVADA ANTITACÓN	F900	FNHX100FTFM	500	145	8	4,8	229	TF1023 + TP	8 + 8

## ARQUETA



Código	L mm	Altura mm	Ancho mm	Salidas Laterales Ø mm	Salida Frontal Ø mm	Nº de cuerpos	Peso Kg
AF100	500	580	156	110/160	110	1	38,7

## CESTILLO



Código
CU100

## CALCE



Código
CEF100

Para instalar en los cambios de altura con pendiente en cascada

## TAPAS ABIERTAS

Canal	Código	Ø mm
F100K000R	T100F000A	110
F100K00R	T100F00A	110
F100K10R	T100F10A	110
F100K20R	T100F20A	110

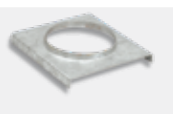

## TAPAS CERRADAS

Código
T100F000C
T100F00C
T100F10C
T100F20C



## DISPOSICIÓN PENDIENTE





Clase de carga hasta F900  
Norma EN-1433

# F150



Canal de Hormigón Polímero tipo ULMA, modelo F150, ancho exterior 206 mm., ancho interior de 150 mm. y con alturas exteriores disponibles entre 145 y 370 mm., con posibilidad de instalación en pendiente continua de 2,5%, pendiente en cascada o pendiente mixta, para recogida de aguas pluviales, en módulos de 1 ML de longitud, fijación de seguridad en 8 puntos por ML. Perfiles de acero galvanizado\* para protección lateral.

\* Disponible también con marco de fundición

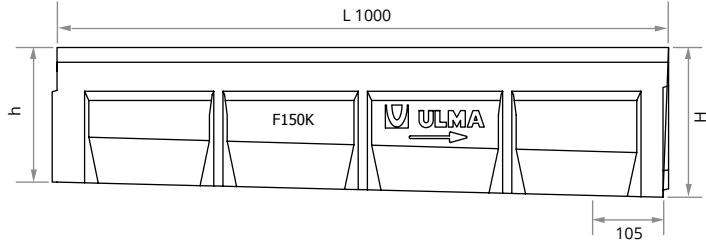
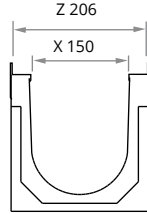

## CANALES

Código canal	L mm	Altura mm		Ancho canal mm		Ø Diám. Salida* mm		Sección hidráulica cm²	Unidades x pallet	Peso Kg	Qref l/s
		h	H	Z	X	Vertical	Horizontal				
F150K01M	500	145	145	212	150	-	-	120	-	14,1	-
F150K02	1000	145	170	206	150	-	-	155	-	28,3	-
F150K03	1000	170	195	206	150	-	-	190	-	30,4	-
F150K04	1000	195	220	206	150	-	-	230	-	32,5	-
F150K00R	1000	220	220	206	160	160	-	230	45	29,4	11,59
F150K05	1000	220	245	206	150	-	-	265	-	34,6	-
F150K06	1000	245	270	206	150	-	-	305	-	36,7	-
F150K10R	1000	270	270	206	150	160	-	305	36	33,4	17,83
F150K07	1000	270	295	206	150	-	-	340	-	38,8	-
F150K08	1000	295	320	206	150	-	-	375	-	40,8	-
F150K20R	1000	320	320	206	150	160	160	375	27	41,5	24,96
F150K09	1000	320	345	206	150	-	-	410	-	42,9	-
F150K10	1000	345	370	206	150	-	-	457	-	45,0	-
F150K30R	1000	370	370	206	150	160	-	457	27	43,9	33,26

\* Salidas verticales y horizontales bajo pedido

## REJILLAS

Nervada normal y antitacón



Nervada



Ciega



Material	Diseño	Clase carga	Código	L mm	Ancho mm	Abertura mm	Peso Kg	Área de captación cm²/ml
FUNDICIÓN	NERVADA	D400	FNX150FTDM	500	195	13,75	6,2	672
	NERVADA ANTITACÓN	D400	FNHX150FTDM	500	195	8	6,3	364
	NERVADA	E600	FNX150FTEM	500	195	19	7,0	672
	NERVADA	F900	FNX150FTFM	500	195	19	7,3	723
	NERVADA ANTITACÓN	F900	FNHX150FTFM	500	195	8	8,5	364
	CIEGA	F900	FC150FTFM	500	195	-	12,2	-
FUNDICIÓN INOXIDABLE	NERVADA	D400	FIN150FTDM	500	195	25	8,9	566

## SISTEMA DE FIJACIÓN

8 tornillos por metro lineal



Código	Uds ml
TF1023 + TP	8 + 8
TF1023 + TP	8 + 8
TF1023 + TP	8 + 8
TF1023 + TP	8 + 8
TF1023 + TP	8 + 8
TF1023 + TP	8 + 8
TFX1020	8

## PENDIENTE CONTINUA DE 2,5%

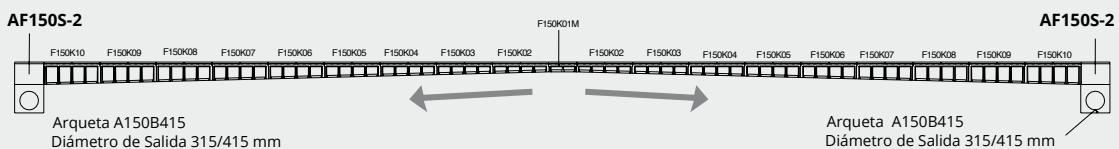

**PRIMER CANAL DE HORMIGÓN POLÍMERO EN EL MERCADO CON PENDIENTE INCORPORADA DE 2,5%**

- Gran capacidad hidráulica
- Efecto autolimpiante
- Mantenimiento reducido

# F150

## ARQUETAS

	Código	L mm	Altura mm	Ancho mm	Salidas Laterales Ø mm	Salida Frontal Ø mm	Nº de cuerpos	Peso Kg
AF150	AF150-2	500	402	206	160/200	-	1	33,3
AF150S+A150B	AF150S-2 + A150B415	500	918**	206	315/415	-	2	73,2
	AF150 *	500	350	206	160	110	1	24,9
	AF150S + A150B **	500	655**	206	160	110	2	46,9

\*Disponible hasta altura 320mm

\*\*Posibilidad de aumentar la altura de la arqueta incorporando un cuerpo intermedio

## CESTILLO

	Código**
	-
	C150
	-
	C150

\*\* Aplicable únicamente en caso de instalar 2 cuerpos de arqueta

## TAPAS ABIERTAS

Canal	Código	Ø mm
F150K00R	T150K00A	160
F150K10R	T150K10A	160
F150K20R	T150K20A	160
F150K30R	T150K30A	160

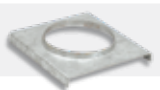

## TAPAS CERRADAS

Código
T150K00C
T150K10C
T150K20C
T150K30C

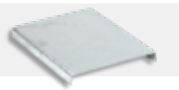

## CALCE

Código	
CE150	

Para instalar en los cambios de altura con pendiente en cascada

## DISPOSICIÓN PENDIENTE

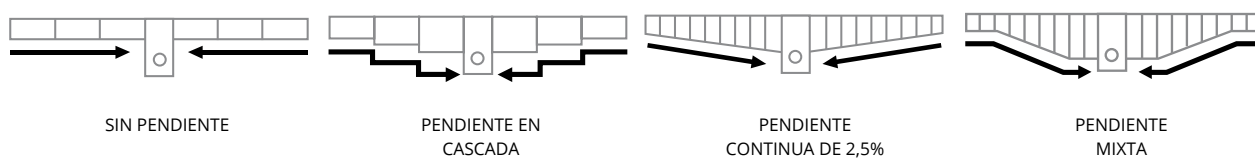

Clase de carga hasta F900  
Norma EN-1433

# F200



Canal de Hormigón Polímero tipo ULMA, modelo F200, ancho exterior 262mm, ancho interior 200mm y con alturas exteriores disponibles entre 263mm y 363mm, con posibilidad de instalación en pendiente tipo cascada, para recogida de aguas pluviales, en módulos de 1 ML de longitud, fijación de seguridad en 8 puntos por ML, perfiles de acero galvanizado\* para protección lateral.



\* Disponible también con marco de fundición

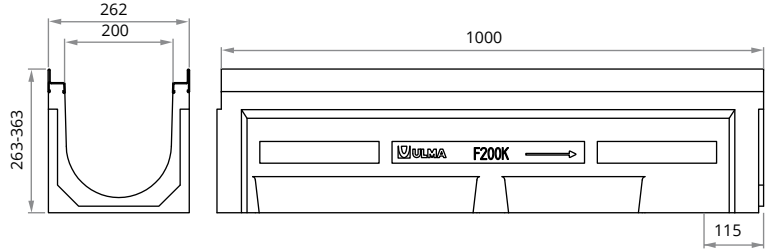

## CANALES

Código canal	L mm	Altura total mm	Ancho canal mm		Ø Diám. Salida* mm		Sección hidráulica cm <sup>2</sup>	Unidades x pallet	Peso Kg	Qref l/s
			Exterior	Interior	Vertical	Horizontal				
F200K00R	1000	263	262	200	160	-	374	28	43,8	21,37
F200K10R	1000	313	262	200	160	160	473	21	48,0	30,75
F200K20R	1000	363	262	200	160	160	571	21	53,8	41,49

\* Salidas verticales y horizontales bajo pedido

## REJILLAS

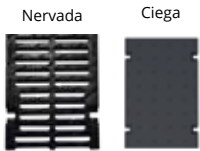

Material	Diseño	Clase carga	Código	L mm	Ancho mm	Abertura mm	Peso Kg	Área de captación cm <sup>2</sup> /ml	Código	Uds ml
FUNDICIÓN	NERVADA	D400	FNX200FTDM	500	251	13,75	8,3	552	TF1023 + TP	8 + 8
	NERVADA	E600	FNX200FTEM	500	251	13,75	10,1	552	TF1023 + TP	8 + 8
	NERVADA	F900	FNX200FTFM	500	251	19	10,1	920	TF1023 + TP	8 + 8
	CIEGA	F900	FC200FTFM	500	251	-	13,3	-	TF1023 + TP	8 + 8

## SISTEMA DE FIJACIÓN

8 tornillos por metro lineal



## ARQUETAS

Código	L mm	Altura mm	Ancho mm	Salidas Laterales Ø mm	Salida Frontal Ø mm	Nº de cuerpos	Peso Kg
AF200	500	363	262	160/200	-	1	34,4
AF200S + A200B	500	705*	262	160/200	-	2	53,5

\*Posibilidad de aumentar la altura de la arqueta incorporando un cuerpo intermedio

## CESTILLO

Código**
C200

\*\* Aplicable únicamente en caso de instalar 2 cuerpos de arqueta

## TAPAS ABIERTAS

Canal	Código	Ø mm
F200K00R	T200K00A	200
F200K10R	T200K10A	200
F200K20R	T200K20A	200

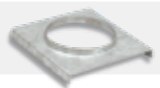

## TAPAS CERRADAS

Código
T200K00C
T200K10C
T200K20C



## CALCE

Código
CE200



Para instalar en los cambios de altura con pendiente en cascada

## DISPOSICIÓN PENDIENTE







Clase de carga hasta F900  
Norma EN-1433

# F250



Canal de Hormigón Polímero tipo ULMA, modelo F250, ancho exterior 312mm, ancho interior 250mm, con posibilidad de instalación en pendiente continua de 2,5%, pendiente en cascada o pendiente mixta y alturas exteriores disponibles entre 150mm y 650mm, para recogida de aguas pluviales, en módulos de 1 ML de longitud, perfiles de acero galvanizado\* para protección lateral, fijación de seguridad en 8 puntos por ML.

\* Disponible también con marco de fundición

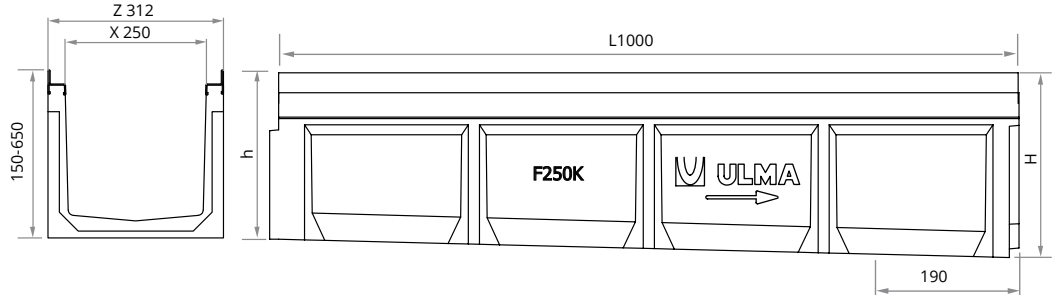

## CANALES

Código canal	L mm	Altura mm		Ancho canal mm		Ø Diám. Salida* mm		Sección hidráulica cm <sup>2</sup>	Unidades x pallet	Peso Kg	Qref l/s
		h	H	Z	X	Vertical	Horizontal				
F250K01RM	500	150	150	312	250	-	-	220	*	19,8	-
F250K01	1000	150	175	312	250	-	-	280	*	34,4	-
F250K02	1000	175	200	312	250	-	-	340	*	38,1	-
F250K03	1000	200	225	312	250	-	-	400	*	40,7	-
F250K04	1000	225	250	312	250	-	-	460	*	42,3	-
F250K05	1000	250	275	312	250	-	-	520	*	44,3	-
F250K06	1000	275	300	312	250	-	-	580	*	46,8	-
F250K00R	1000	300	300	312	250	250	200	580	28	47,1	38,57
F250K07	1000	300	325	312	250	-	-	640	*	48,2	-
F250K08	1000	325	350	312	250	-	-	700	*	52,8	-
F250K10R	1000	350	350	312	250	250	200	700	28	49,6	51,52
F250K09	1000	350	375	312	250	-	-	760	*	55,1	-
F250K10	1000	375	400	312	250	-	-	820	*	57,7	-
F250K20R	1000	400	400	312	250	250	200	820	21	55,0	65,68
F250K11	1000	400	425	312	250	-	-	870	*	69,6	-
F250K12	1000	425	450	312	250	-	-	930	*	73,3	-
F250K30R	1000	450	450	312	250	-	-	935	14	63,2	80,98
F250K13	1000	450	475	312	250	-	-	985	*	77,5	-
F250K14	1000	475	500	312	250	-	-	1045	*	79,8	-
F250K15	1000	500	525	312	250	-	-	1100	*	83,7	-
F250K16	1000	525	550	312	250	-	-	1160	*	87,9	-
F250K17	1000	550	575	312	250	-	-	1215	*	90,0	-
F250K18	1000	575	600	312	250	-	-	1270	*	94,2	-
F250K19	1000	600	625	312	250	-	-	1320	*	98,4	-
F250K20	1000	625	650	312	250	-	-	1380	*	103,6	-
F250K40R	1000	650	650	312	250	250	-	1383	8	91,1	151,7

\* Salidas verticales bajo pedido

## PENDIENTE CONTINUA DE 2,5%

**PRIMER CANAL DE HORMIGÓN POLÍMERO EN EL MERCADO CON PENDIENTE INCORPORADA DE 2,5%**

- Gran capacidad hidráulica
- Efecto autolimpiante
- Mantenimiento reducido

# F250

## REJILLAS



Material	Diseño	Clase carga	Código	L mm	Ancho mm	Abertura mm	Peso Kg	Área de captación cm <sup>2</sup> /ml
FUNDICIÓN	NERVADA	C250	FNX250FTCM	500	301	13,75	11,3	1146
	NERVADA	D400	FNX250FTDM	500	301	13,75	13,2	1146
	NERVADA	F900	FNX250FTFM	500	301	19	20,4	1185
	CIEGA	F900	FC250FTFM	500	301	-	23,9	-
AC. GALVANIZADO	RANURADA	D400	GRL250FOD	1000	301	18 / H150	22,9	180

## SISTEMA DE FIJACIÓN

8 tornillos por metro lineal



Código	Uds ml
TF1023 + TP	8 + 8
TF1023 + TP	8 + 8
TF1023 + TP	8 + 8
TF1023 + TP	8 + 8
(1)	(1)

(1) Fijación sin tornillos

## ARQUETAS



Código	L mm	Altura mm	Ancho mm	Salidas Laterales Ø mm	Salida Frontal Ø mm	Nº de cuerpos	Peso Kg
AF250*	500	400	316	160/200	-	1	38,6
AF250-65	500	680	312	415	-	1	67,4
AF250S + A250B**	500	750*	316	160/200	-	2	88,8
AF250S - 65 + A250B415	500	1183*	316	415	200	2	133,7
F250K40RS + A250B415	1000	1155	316	415	200	2	116,5

## CESTILLO



Código**
C250

\*\* Aplicable únicamente en caso de instalar 2 cuerpos de arqueta

\*Posibilidad de aumentar la altura de la arqueta incorporando un cuerpo intermedio

\*\* Disponible hasta altura 400 mm

## TAPAS ABIERTAS

Canal	Código	Ø mm
F250K00R	T250K00A	200
F250K10R	T250K10A	200
F250K20R	T250K20A	200
F250K30R	T250K30A	200
F250K40R	T250K40A	200

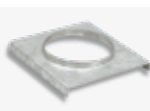

## TAPAS CERRADAS

Código
T250K00C
T250K10C
T250K20C
T250K30C
T250K40C

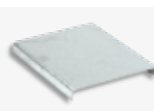

## CALCE

Código
CE250



Para instalar en los cambios de altura con pendiente en cascada

## DISPOSICIÓN PENDIENTE

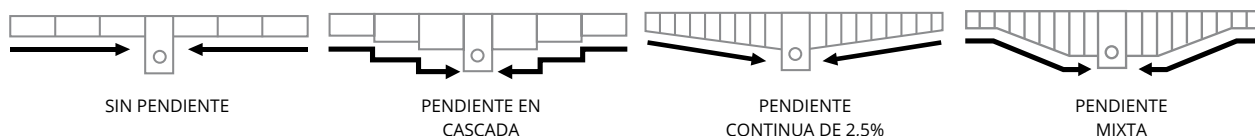

SIN PENDIENTE

PENDIENTE EN CASCADA

PENDIENTE CONTINUA DE 2,5%

PENDIENTE MIXTA

Clase de carga hasta F900  
Norma EN-1433

# F300



Canal de Hormigón Polímero tipo ULMA, modelo F300, ancho exterior 362mm, ancho interior 300mm y con alturas exteriores disponibles entre 300mm y 750mm, con posibilidad de instalación en pendiente tipo cascada, para recogida de aguas pluviales, en módulos de 1 ML de longitud, fijación de seguridad en 8 puntos por ML, perfiles de acero galvanizado\* para protección lateral.

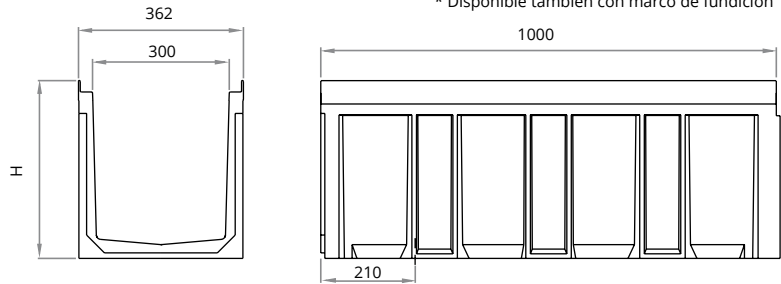

\* Disponible también con marco de fundición

## CANALES

Código canal	L mm	Altura total mm	Ancho canal mm		Ø Diám. Salida* mm		Sección hidráulica cm <sup>2</sup>	Unidades x pallet	Peso Kg	Qref l/s
			Exterior	Interior	Vertical	Horizontal				
F300K000R	1000	300	362	300	250	-	710	15	54,3	46,44
F300K00R	1000	390	362	300	200	-	975	9	62,0	77,50
F300K10R	1000	440	362	300	200	-	1110	9	70,4	94,20
F300K20R	1000	490	362	300	200	-	1240	9	75,9	113,89
F300K60R	1000	600	362	300	-	-	1525	9	96,1	163,86
F300K75R	1000	750	394	300	-	-	1933	4	112,0	230,23

\* Salidas verticales bajo pedido

## REJILLAS

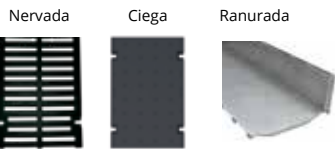

Material	Diseño	Clase carga	Código	L mm	Ancho mm	Abertura mm	Peso Kg	Área de captación cm <sup>2</sup> /ml
FUNDICIÓN	NERVADA	C250	FNX300FTCM	500	351	17,75	13,2	1351
	NERVADA	D400	FNX300FTDM	500	351	13,75	17,8	1340
	CIEGA	D400	FC300FTDM	500	351	-	17,9	-
	NERVADA	F900	FNX300FTFM	500	351	14	27,1	1371
AC. GALVANIZADO	CIEGA	F900	FC300FTFM	500	351	-	29,4	-
	RANURADA	D400	GRL300FOD	1000	351	18 / H150	26,0	180

## SISTEMA DE FIJACIÓN

8 tornillos por metro lineal



Código	Uds ml
TF1023 + TP	8 + 8
TF1023 + TP	8 + 8
TF1023 + TP	8 + 8
TF1023 + TP	8 + 8
TF1023 + TP	8 + 8
(1)	(1)

(1) Fijación sin tornillos

## ARQUETAS

Código	L mm	Altura mm	Ancho mm	Salidas Laterales Ø mm	Salida Frontal Ø mm	Nº de cuerpos	Peso Kg
AF300 *	500	390	362	200	-	1	42,8
AF300S + A300B **	500	730**	362	200	-	2	71,0
F300K60RS + UNI560**	1000	1148**	362	200/400	200	2	120,2
F300K75RS + UNI560**	1000	1298**	362	200/400	200	2	136,5

\* Disponible hasta altura 390mm (F300K00R)

\*\* Posibilidad de aumentar la altura de la arqueta incorporando un cuerpo intermedio

## CESTILLO

Código**
C250

\*\* Aplicable únicamente en caso de instalar 2 cuerpos de arqueta

## TAPAS ABIERTAS

Canal	Código	Ø mm
F300K000R	T300K000A	315
F300K00R	T300K00A	315
F300K10R	T300K10A	315
F300K20R	T300K20A	315
F300K60R	T300K60A	315

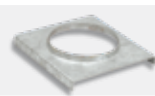

## TAPAS CERRADAS

Código
T300K000C
T300K00C
T300K10C
T300K20C
T300K60C

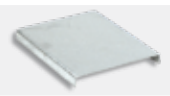

## CALCE

Código
CE300



Para instalar en los cambios de altura con pendiente en cascada

## DISPOSICIÓN PENDIENTE



Clase de carga hasta F900  
Norma EN-1433

# F400



Canal de Hormigón Polímero tipo ULMA, modelo F400, ancho exterior entre 462mm y 494mm, ancho interior 400mm y con altura exterior entre 400mm y 700mm, para recogida de aguas pluviales, en módulos de 1 ML de longitud, fijación de seguridad en 8 puntos por ML, perfiles de acero galvanizado\* para protección lateral.



\* Disponible también con marco de fundición

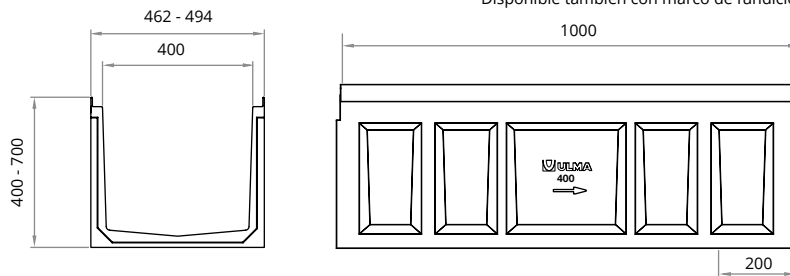

## CANALES

Código canal	L mm	Altura total mm	Ancho canal mm		Ø Diám. Salida* mm		Sección hidráulica cm <sup>2</sup>	Unidades x pallet	Peso Kg	Qref l/s
			Exterior	Interior	Vertical	Horizontal				
F400K00R	1000	400	462	400	315	-	1337	6	85,6	100,03
F400K40R	1000	700	494	400	315	-	2490	4	129,1	280,50

\* Salidas verticales bajo pedido

## REJILLA

Nervada



Material	Diseño	Clase carga	Código	L mm	Ancho mm	Abertura mm	Peso Kg	Área de captación cm <sup>2</sup> /ml
FUNDICIÓN	NERVADA	D400	FNX400FTDM	500	451	18,5	25,8	1604
	NERVADA	F900	FNX400FTFM	500	451	18,5	30,3	1615

## SISTEMA DE FIJACIÓN

8 tornillos por metro lineal



Código	Uds ml
TF1023 + TP	8 + 8
TF1023 + TP	8 + 8

## ARQUETA



Código	L mm	Altura mm	Ancho mm	Salidas Laterales Ø mm	Salida Frontal Ø mm	Nº de cuerpos	Peso Kg
AF400	500	585	462	315	-	1	80,0
AF400S + A400B	500	1115	462	315	-	2	167,6
F400K40RS + A400B	1000	1285	494	315	-	2	211,1

## CESTILLO



Código\*\*  
C400

\*\* Aplicable únicamente en caso de instalar 2 cuerpos de arqueta

## TAPAS ABIERTAS

Canal	Código	Ø mm
F400K00R	T400K00A	315
F400K40R	T400K40A	315

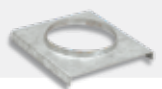

## TAPAS CERRADAS

Código
T400K00C
T400K40C





# ARQUETAS

## AF100 / AMF100

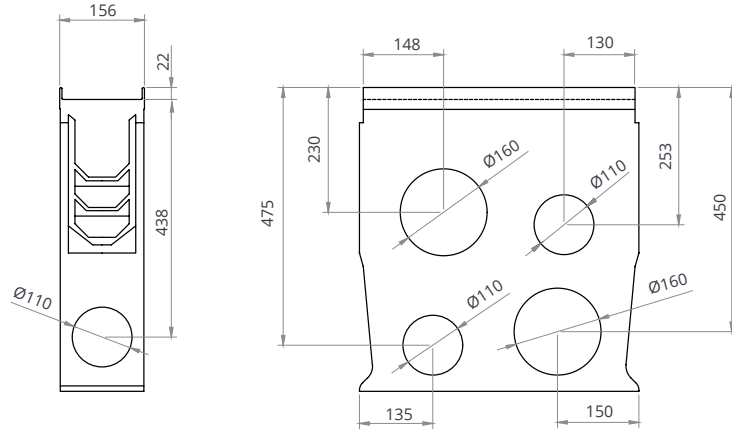

## AF150S + A150I + A150B / AMF150S + A150I + A150B

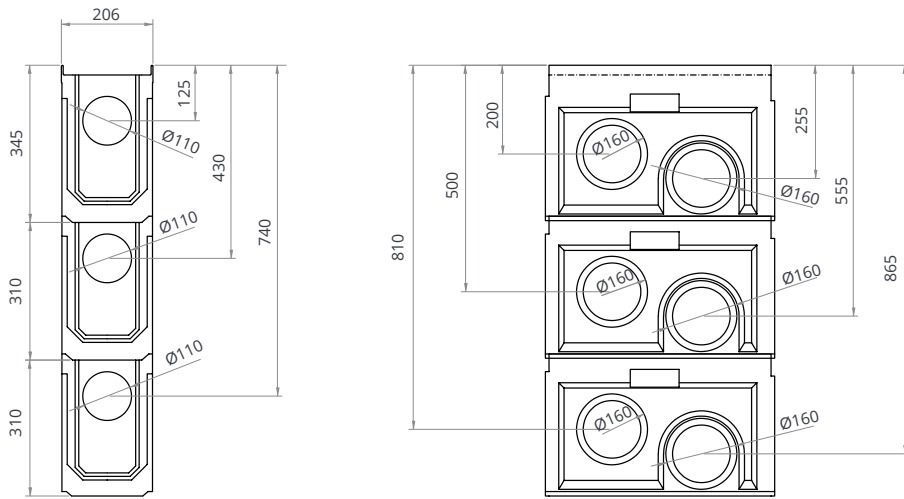

## AF150S-2 + A150I + A150B415 / AMF150-2 + A150I + A150B415

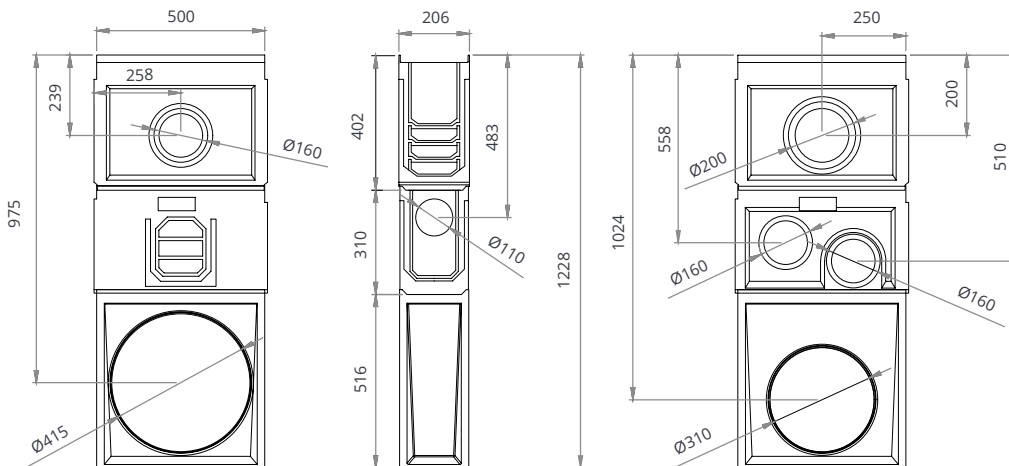

# ARQUETAS

AF200S + A200I + A200B / AMF200S + A200I + A200B

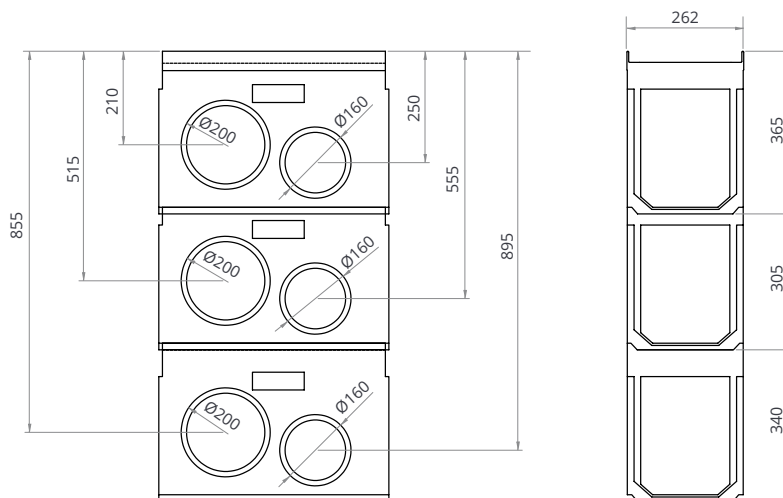

AF250S + A250I + A250B / AMF250S + A250I + A250B

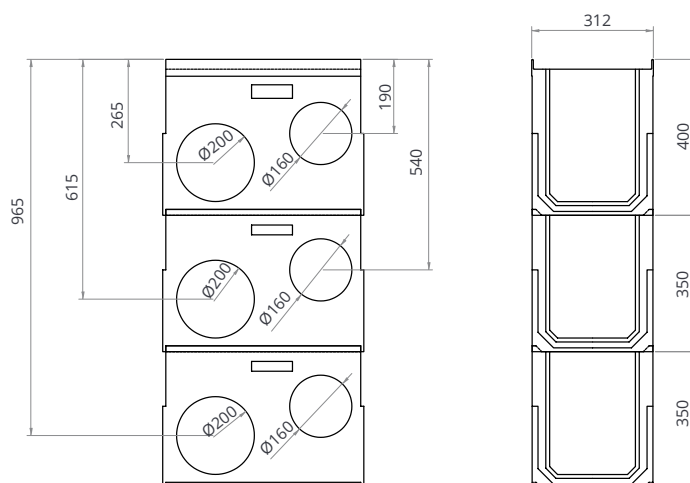

AF250-65 + A250B415 / AMF250-65 + A250B415

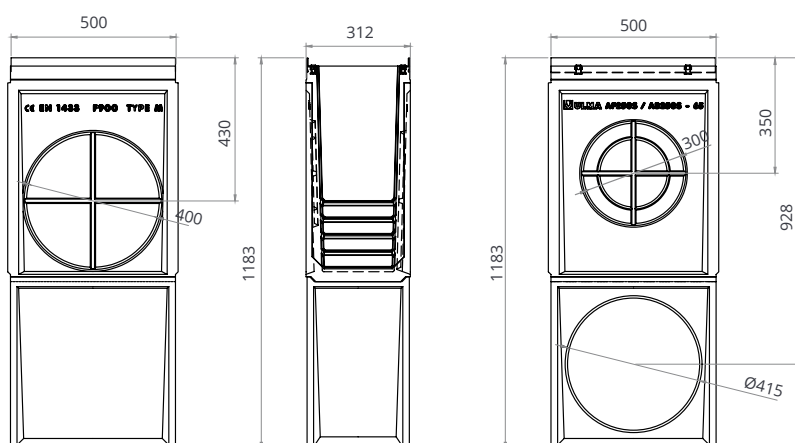

# ARQUETAS

F250K40RS + A250B415 / F250MF40RS + A250B415

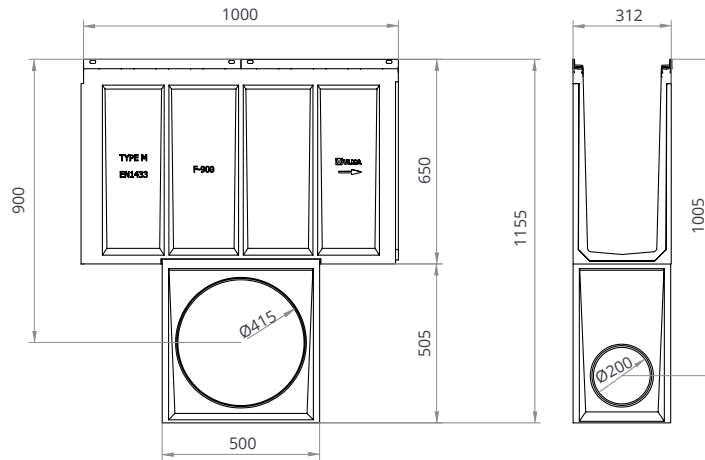

AF300+A300B / AMF300+A300B

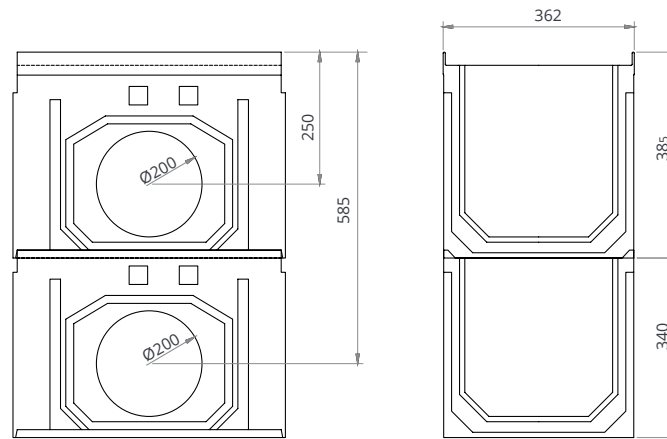

Código canal	a mm	b mm	c mm	d mm	e mm
AF300S+A300B / AMF300+A300B	250	585	385	340	362

F300K60RS + UNI560 / F300MF60RS + UNI560 / F300K75RS + UNI560 / F300MF75RS + UNI560

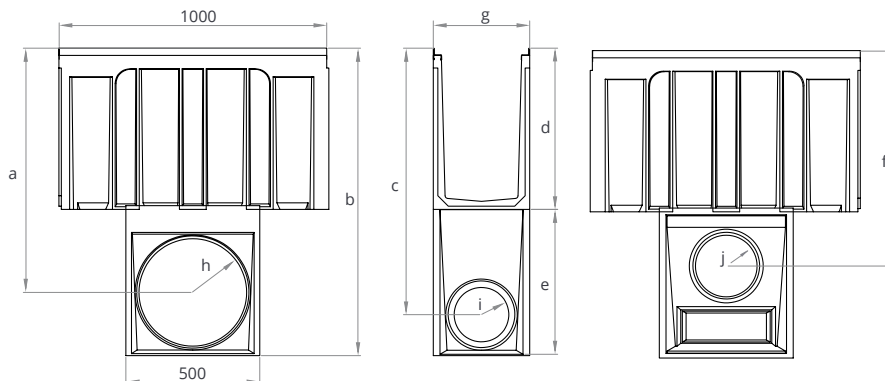

Código canal	a mm	b mm	c mm	d mm	e mm	f mm	g mm	h mm	i mm	j mm
F300K60RS+UNI560/F300MF60RS+UNI560	910	1148	995	600	540	805	362	400	200	200
F300K75RS+UNI560/F300MF75RS+UNI560	1060	1298	1145	750	540	955	362	400	200	200

# ARQUETAS

AF400+A400B / AMF400+A400B

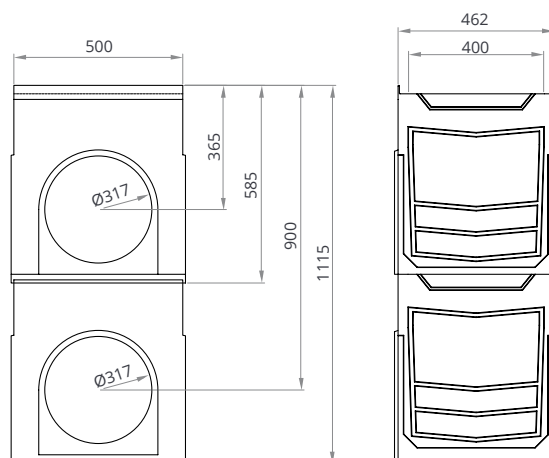

F400K40RS + A400B / F400MF40RS + A400B

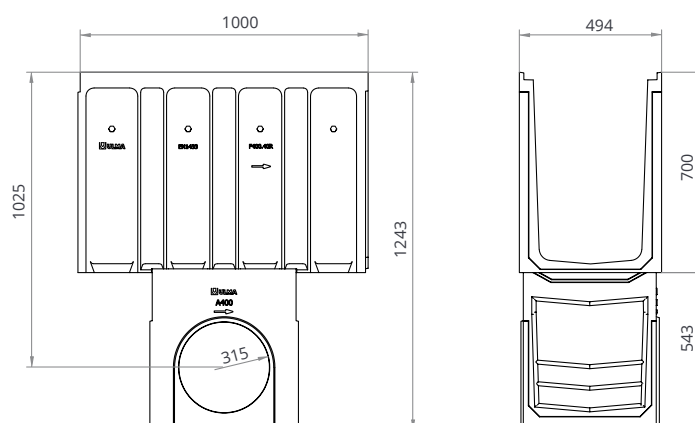

Código canal	a mm	b mm	c mm	d mm	e mm
F400K40RS+A400B/F400MF40RS+A400B	365	950	580	535	462



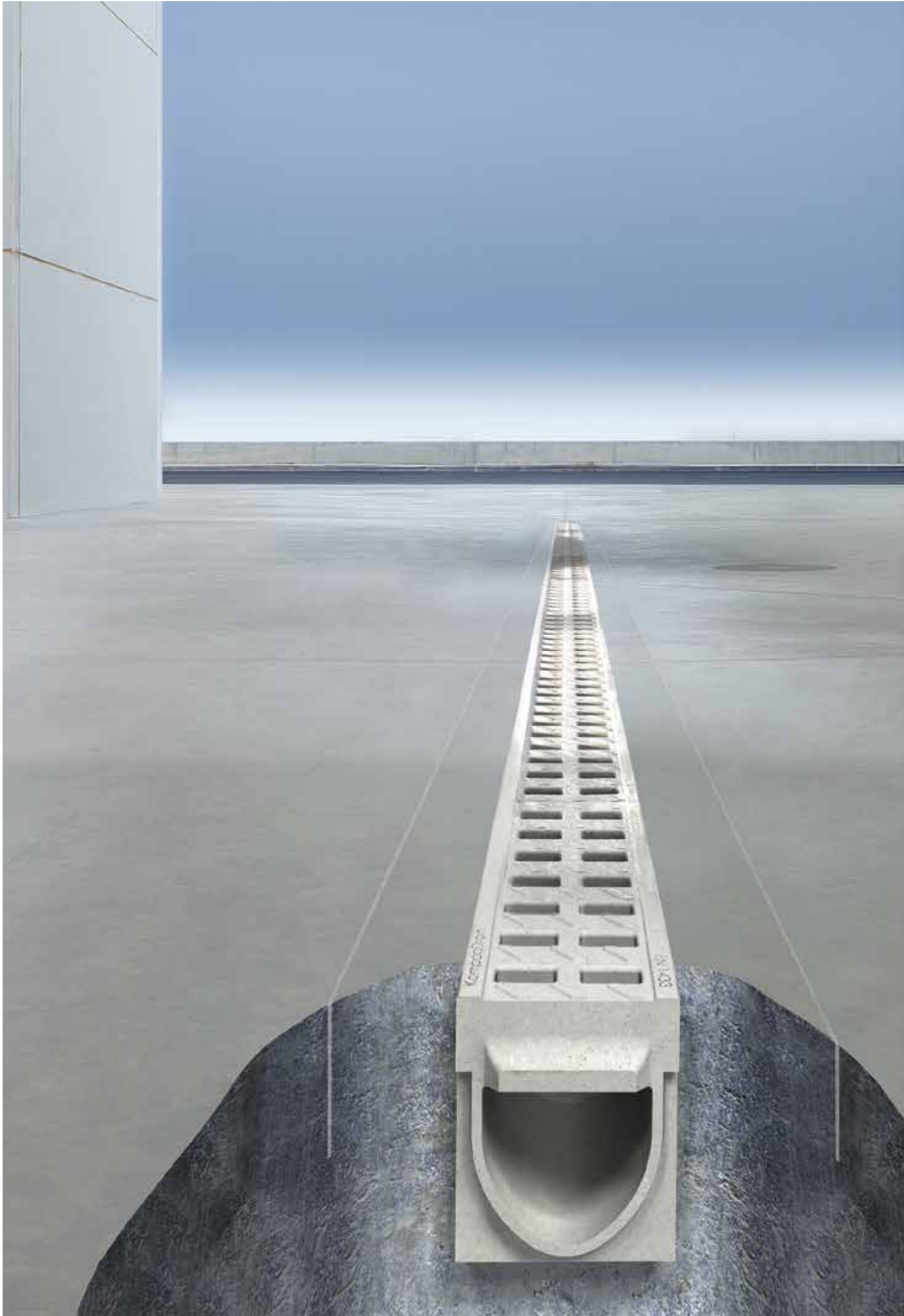

KOMPAQDRAIN®

OBRA CIVIL

# SISTEMA KOMPAQDRAIN®

Diseñado específicamente para áreas con gran intensidad de tráfico, este novedoso canal compacto fabricado en hormigón polímero, es apto hasta para la clase de carga F900, según la norma EN-1443.

Autopistas, aeropuertos, estaciones de servicio y otras zonas de elevado tránsito exigen alto drenaje y máxima seguridad, requerimientos a los que responde **KOMPAQDRAIN®** mediante una conjunción de características que lo convierten en único en el mercado.



## CITY

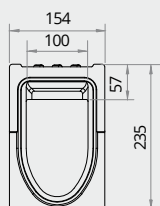

100

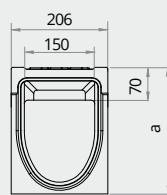

150

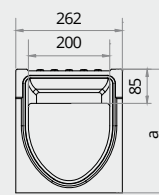

200

## TRAFFIC

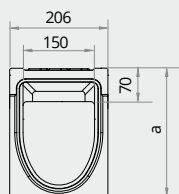

150

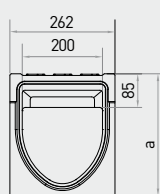

200

## INDUSTRY

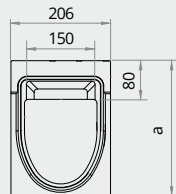

150

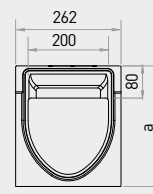

200

## CIVIL

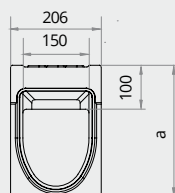

150

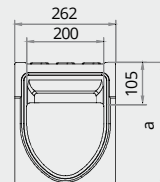

200

# VENTAJAS DEL KOMPAQDRAIN®

## Duradero y resistente

Está fabricado en **hormigón polímero**, material anticorrosivo, que ofrece gran durabilidad y alta resistencia. Es apto para todo tipo de cargas.

## Es compacto

Canal y rejilla forman **una única pieza**, garantizando **mayor rigidez**. Es ideal para zonas que exijan la máxima seguridad.

## Elementos direccionadores

Orientan el agua hacia el **interior** incrementando la captación.

## Superficie antideslizante

**Geometría especial** para mejorar la adherencia.

## Rápida instalación

Su **carácter compacto** facilita y **agiliza su instalación**, reduciendo significativamente los costes asociados y su mantenimiento.

## Máxima seguridad

Autopistas, aeropuertos, estaciones de servicio y otras zonas de elevado tránsito exigen **la máxima seguridad**, requerimientos a los que responde KOMPAQDRAIN® al unificar en una única pieza el canal y la rejilla.

## Autolimpiable

Su **vanguardista diseño con sección en V** optimizada para mayor eficiencia hidráulica, evita la acumulación de residuos y asegura un eficaz efecto de autolimpieza.

# REGISTRABLE

Posibilidad de perfiles inoxidables, galvanizados o marcos de fundición

Ranura perimetral preformada para facilitar instalación de junta de sellado envolvente en 360°

Premarcas para salidas horizontales con geometría de apertura rápida a ambos lados

Premarca para salida vertical con geometría de apertura rápida (en la base del registrable)

Premarcas laterales para conexiones en L, T y + a ambos lados

# SISTEMA MAX FLOW®

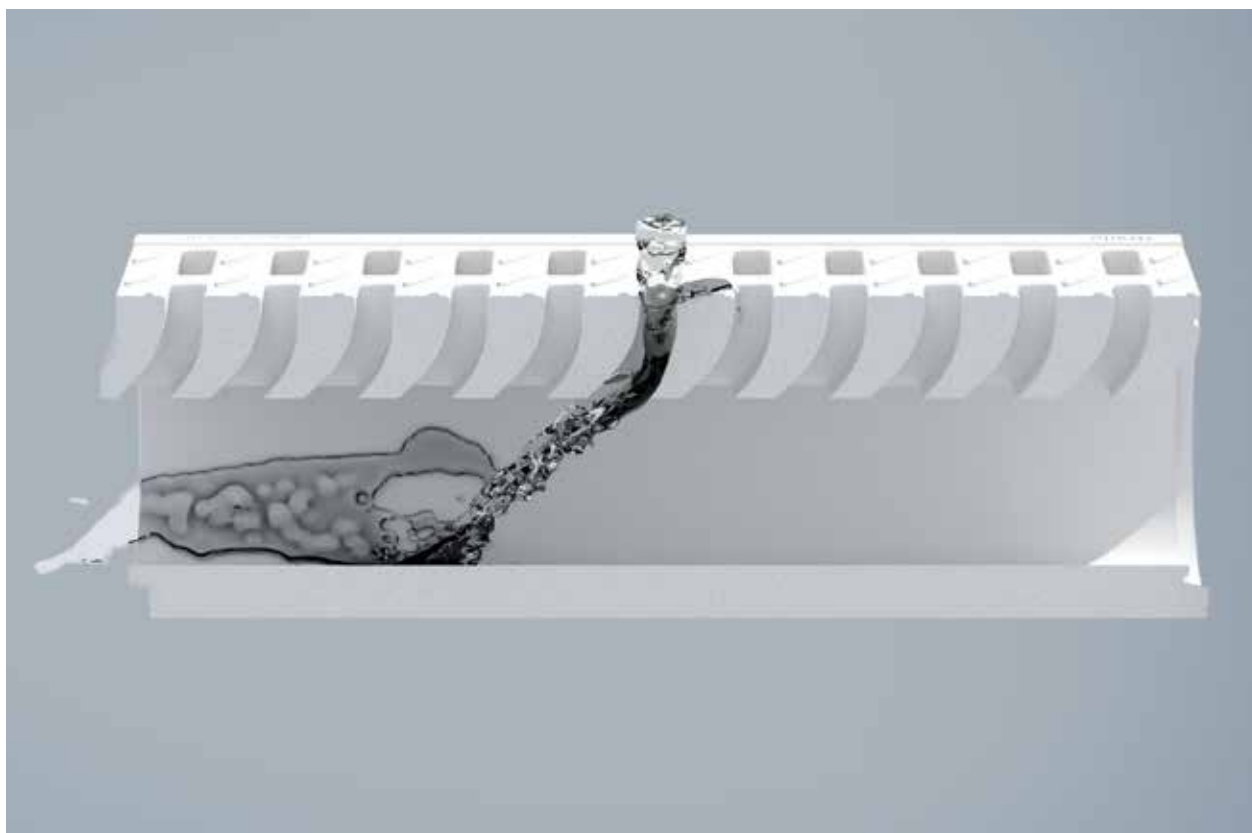

El original diseño curvo de los orificios de entrada, sumado a su superficie antideslizante y direccionadora del agua, que optimizan su captación y aprovechan su energía de caída, consiguen el novedoso efecto **Max Flow®**, **incrementando la velocidad del agua y su capacidad de drenaje**. Además, el ensanchamiento progresivo de los orificios evita la acumulación de residuos. Por ello **KOMPAQDRAIN®** puede drenar el mismo volumen de agua con un canal de inferior tamaño al tradicional.

**KOMPAQDRAIN®** cumple todos los requisitos de la norma EN-1433, estándar internacional de calidad y fiabilidad.



DISEÑO CURVO DE ORIFICIOS DE ENTRADA

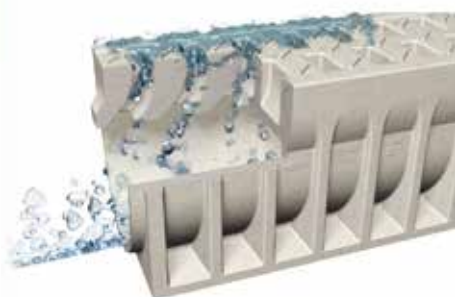

INCREMENTA LA VELOCIDAD DEL AGUA Y SU CAPACIDAD DE DRENAJE



ENSANCHAMIENTO PROGRESIVO PARA EVITAR LA OBSTRUCCIÓN



# PANORÁMICA DEL SISTEMA KOMPAQDRAIN®

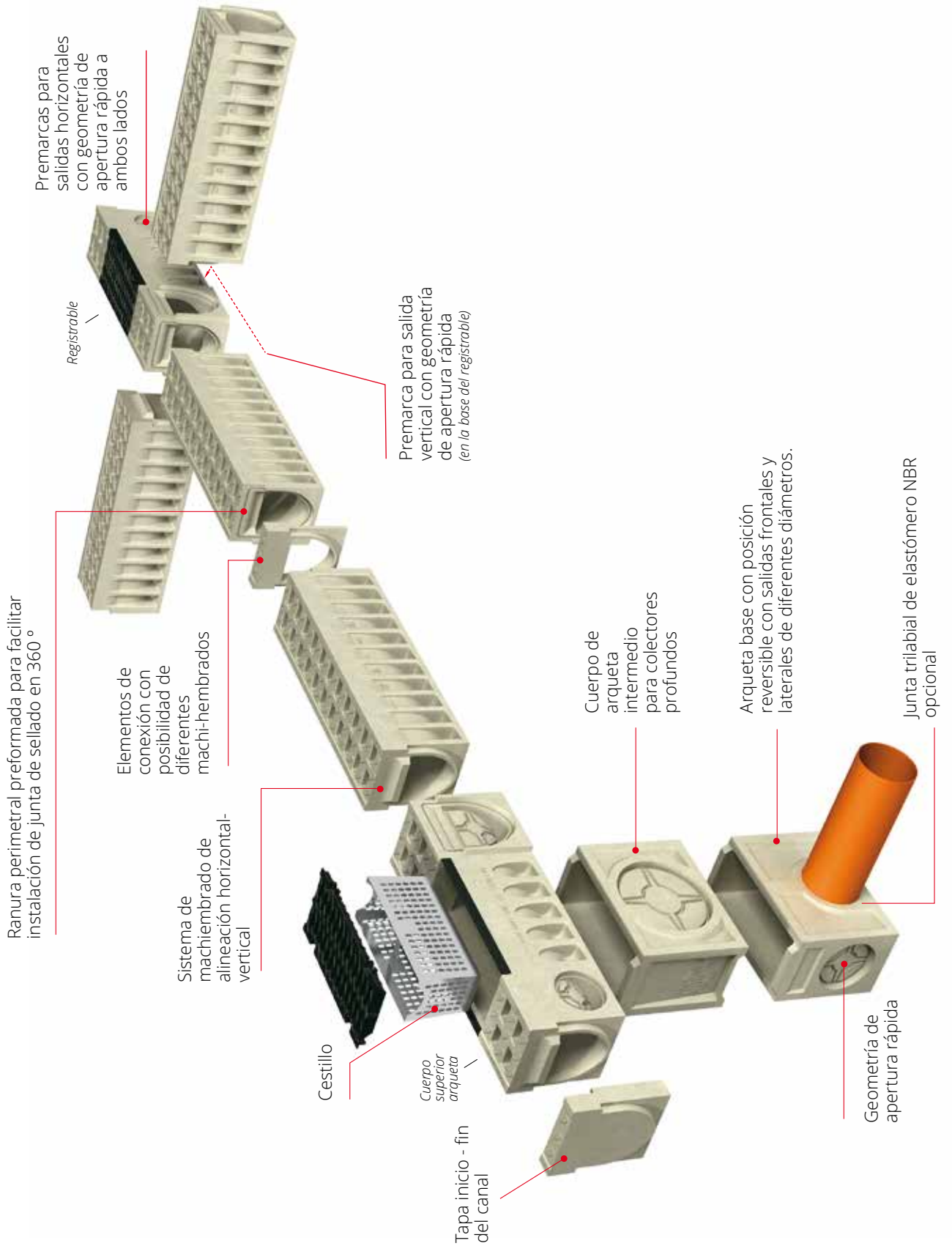

Clase de carga  
hasta D400  
Norma EN-1433

# KOMPAQ100 CITY CE

Canal de drenaje lineal, modelo **ULMA KompaqDrain®City KVDH100**, monolítico con rejilla integrada en un solo cuerpo y sin discontinuidades, anti-vandálico y resistente a la corrosión. Clase de carga D-400 para el paso de todo tipo de vehículos y con orificios de captación de 8 mm de anchura. Sección en forma de V optimizada y orificios con geometría MAX-FLOW®: efecto auto-limpiante a bajo caudal, incremento de capacidad a caudal máximo y apertura positiva para evitar atasco de suciedad, para zonas sin pendiente en el terreno. Superficie activa con elementos direccionadores de la lámina de agua hacia los orificios de captación. Sistema de machihembrado de alineación horizontal y vertical, y ranura perimetral preformada para facilitar instalación de junta de sellado envolvente en 360°.

El elemento de registro y la arqueta superior incluyen la rejilla de fundición FNHX100FTDM. Disponen de preformas laterales para salidas horizontales a cada lado y preformas laterales para conexiones en T, el L y en cruz.

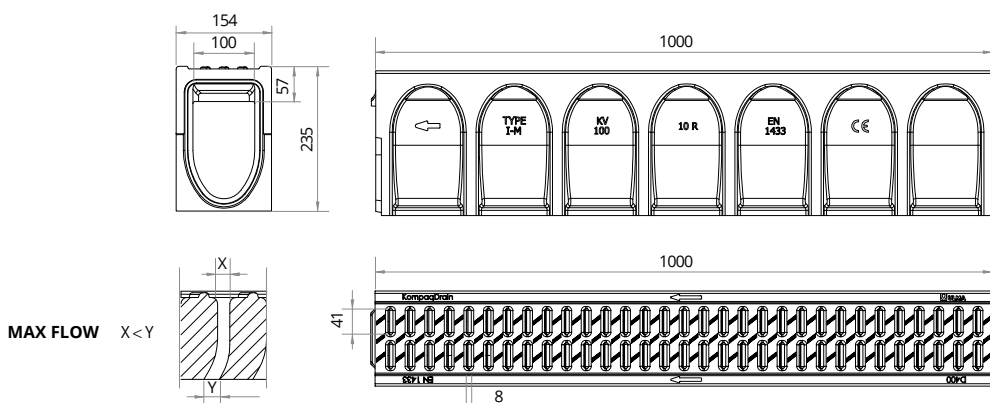

## CANALES

Código canal	L mm	Altura total mm	Ancho canal mm		Peso Kg	Sección hidráulica cm²	Unidades x pallet	Área de captación cm²/ml
			Exterior	Interior				
KVDH100.10R	1000	235	154	100	32,6	139,5	28	198

## REGISTRABLES

Código canal	L mm	Altura total mm	Ancho canal mm		Salida Lateral mm		Salida Vertical mm	Posibilidad conexión a canal en T y +	Peso Kg	Sección hidráulica cm²	Uds. x pallet	Área de captación cm²/ml
			Ext.	Int.	mm	mm						
AKVDH100MF10R	1000	235	154	100	110	110	110	SI	40	139,5	28	159

\* Perfil estándar en fundición, también disponibles en acero galvanizado e inoxidable.



## ARQUETAS

Código arqueta	L mm	Altura total mm	Ancho mm		Salida Frontal mm	Salida Lateral mm		Peso Kg	Sección hidráulica cm²	Uds. x pallet	Cestillo Galvanizado	Área de captación cm²/ml
			Ext.	Int.		mm	mm					
AKVDH100MF10RS	1000	235	154	100	-	110	110	-	139,5	28	-	159
AKVD100I	500	260	154	100	110	160	110	17	-	24	CKV100	-
AKVD100B	500	260	154	100	110	160	110	19	-	24	CKV100	-

\*\* Posibilidad de aumentar la altura de la arqueta incorporando un cuerpo intermedio de 260 mm. AKVD100I.

\*\*\* Ampliar información sobre arquetas y registrables en pag. 140



## TAPAS



Canal	Código	Ø mm
KVDH100.10R	TKVDH100.10RC	-
	TKVDH100.10RAJ	90

## CONECTORES



Canal	Código
KVDH100.10R	TCKVDH100.10RFFA
	TCKVDH100.10RMMA

## CESTILLO



Código
CKV100

## DISPOSICIÓN PENDIENTE



Clase de carga hasta D400  
Norma EN-1433

# KOMPAQ150

CITY CE

Canal de drenaje lineal, modelo **ULMA KompaqDrain® City KVFDH150**, monolítico con rejilla integrada en un solo cuerpo y sin discontinuidades, anti-vandálico y resistente a la corrosión. Clase de carga D-400 para el paso de todo tipo de vehículos y con orificios de captación de 13 mm de anchura. Sección en forma de V optimizada y orificios con geometría MAX-FLOW®: efecto auto-limpiante a bajo caudal, incremento de capacidad a caudal máximo y apertura positiva para evitar atasco de suciedad, para zonas sin pendiente en el terreno. Superficie activa con elementos direccionadores de la lámina de agua hacia los orificios de captación. Sistema de machihembrado de alineación horizontal y vertical, y ranura perimetral preformada para facilitar instalación de junta de sellado envolvente en 360°.

El elemento de registro y la arqueta superior incluyen la rejilla de fundición FNHX150FTDM. Disponen de preformas laterales para salidas horizontales a cada lado y preformas laterales para conexiones en T, el L y en cruz.

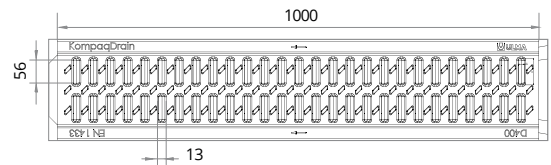
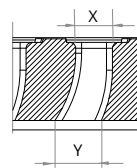
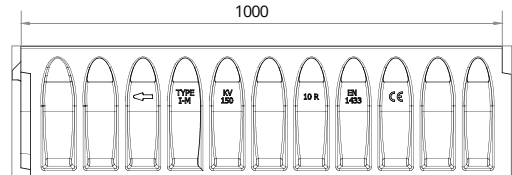
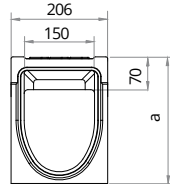

## CANALES

Código canal	L mm	Altura total mm	Ancho canal mm		Peso Kg	Sección hidráulica cm²	Unidades x pallet	Área de captación cm²/ml
			Exterior	Interior				
KVFDH150.10R	1000	270	206	150	60	227	12	379
KVFDH150.20R	1000	370	206	150	70	377	12	379
KVFDH150.30R	1000	470	206	150	79	527	8	379

## REGISTRABLES

Código canal	L mm	Altura total mm	Ancho canal mm		Salida Lateral mm	Salida Vertical mm	Posibilidad conexión a canal en T y +	Peso Kg	Sección hidráulica cm²	Uds. x pallet	Área de captación cm²/ml
			Ext.	Int.							
AKVFDH150MF10R	1000	270	206	150	160 160	160	SI	61	227	12	525
AKVFDH150MF20R	1000	370	206	150	200 200	160	SI	71	377	12	525
AKVFDH150MF30R	1000	470	206	150	315 315	160	SI	80	527	8	525

\* Perfil estándar en fundición, también disponibles en acero galvanizado e inoxidable.

AKVFDH150MF10R



## ARQUETAS

Código arqueta	L mm	Altura total mm	Ancho canal mm		Salida Frontal mm	Salida Lateral mm	Peso Kg	Sección hidráulica cm²	Uds. x pallet	Cestillo Galvanizado	Área de captación cm²/ml
			Ext.	Int.							
AKVFDH150MF10RS	1000	270	206	150	-	160 160	58	227	12	-	525
AKVFDH150MF20RS	1000	370	206	150	-	200 200	67	377	12	-	525
AKVFDH150MF30RS	1000	470	206	150	-	315 315	76	527	8	-	525
AKVF150I	500	380	206	150	160	200 315	30	-	16	CKV150	-
AKVF150B	500	380	206	150	160	200 315	33	-	16	CKV150	-

\*\* Posibilidad de aumentar la altura de la arqueta incorporando un cuerpo intermedio de 380 mm. AKVF150I  
\*\*\* Ampliar información sobre arquetas y registrables en pag. 141

AKVFDH150MF10RS



AKVF150B

## TAPAS



Canal	Código	Ø mm
KVFDH150.10R	TKVFDH150.10RC	-
	TKVFDH150.10RAJ	110
KVFDH150.20R	TKVFDH150.20RC	-
	TKVFDH150.20RAJ	110
KVFDH150.30R	TKVFDH150.30RC	-
	TKVFDH150.30RAJ	110

## CONECTORES



Canal	Código
KVFDH150.10R	TCKVFDH150.10RFFA
	TCKVFDH150.10RMMA
KVFDH150.20R	TCKVFDH150.20RFFA
	TCKVFDH150.20RMMA
KVFDH150.30R	TCKVFDH150.30RFFA
	TCKVFDH150.30RMMA

## CESTILLO



Código
CKV150

## CALCE



Código
CEKV150

Para instalar en los cambios de altura con pendiente en cascada

## DISPOSICIÓN PENDIENTE



Clase de carga hasta D400 Norma EN-1433

# KOMPAQ150 TRAFFIC CE

Canal de drenaje lineal, modelo **ULMA KompaqDrain® Traffic KVFD150**, monolítico con rejilla integrada en un solo cuerpo y sin discontinuidades, anti-vandálico y resistente a la corrosión. Clase de carga D-400 para el paso de todo tipo de vehículos. Sección en forma de V optimizada y orificios con geometría MAX-FLOW®: efecto auto-limpiante a bajo caudal, incremento de capacidad a caudal máximo y apertura positiva para evitar atasco de suciedad, para zonas sin pendiente en el terreno. Superficie activa con elementos direccionadores de la lámina de agua hacia los orificios de captación. Sistema de machihembrado de alineación horizontal y vertical, y ranura perimetral preformada para facilitar instalación de junta de sellado envolvente en 360°.

El elemento de registro y la arqueta superior incluyen la rejilla de fundición FN150FTDM. Disponen de preformas laterales para salidas horizontales a cada lado y preformas laterales para conexiones en T, el L y en cruz.

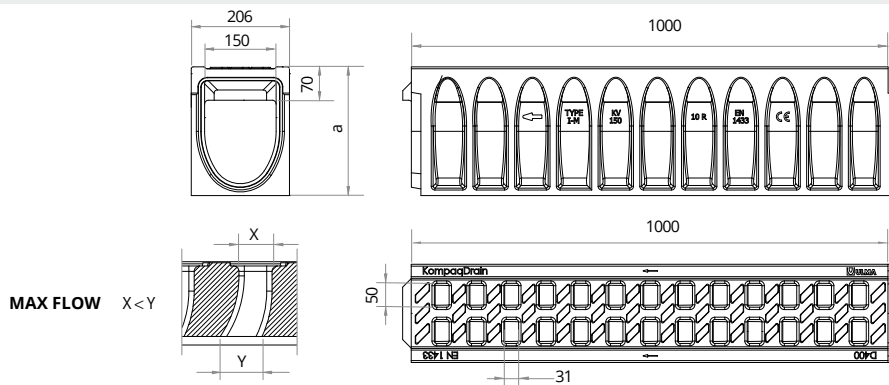

## CANALES

Código canal	L mm	Altura total mm	Ancho canal mm		Peso Kg	Sección hidráulica cm²	Unidades x pallet	Área de captación cm²/ml
			Exterior	Interior				
KVFD150.10R	1000	270	206	150	57	227	12	398
KVFD150.20R	1000	370	206	150	67	377	12	398
KVFD150.30R	1000	470	206	150	78	527	8	398

## REGISTRABLES

Código canal	L mm	Altura total mm	Ancho canal mm		Salida Lateral mm	Salida Vertical mm	Posibilidad conexión a canal en T y +	Peso Kg	Sección hidráulica cm²	Uds. x pallet	Área de captación cm²/ml
			Ext.	Int.							
AKVFD150MF10R	1000	270	206	150	160	160	SI	57,7	227	12	489
AKVFD150MF20R	1000	370	206	150	200	200	SI	68	377	12	489
AKVFD150MF30R	1000	470	206	150	315	315	SI	79	527	8	489

\* Perfil estándar en fundición, también disponibles en acero galvanizado e inoxidable.

AKVFD150MF10R



## ARQUETAS

Código arqueta	L mm	Altura total mm	Ancho canal mm		Salida Frontal mm	Salida Lateral mm	Peso Kg	Sección hidráulica cm²	Uds. x pallet	Cestillo Galvanizado	Área de captación cm²/ml
			Ext.	Int.							
AKVFD150MF10RS	1000	270	206	150	-	160	54	227	12	-	489
AKVFD150MF20RS	1000	370	206	150	-	200	64	377	12	-	489
AKVFD150MF30RS	1000	470	206	150	-	315	75	527	8	-	489
AKVF150I	500	380	206	150	160	200	315	30	-	CKV150	-
AKVF150B	500	380	206	150	160	200	315	33	-	CKV150	-

\*\* Posibilidad de aumentar la altura de la arqueta incorporando un cuerpo intermedio de 380 mm. AKVF150I

\*\*\* Ampliar información sobre arquetas y registrables en pag. 141

AKVFDH150MF10RS



AKVF150B

## TAPAS



RC

RAJ

Canal	Código	Ø mm
KVFD150.10R	TKVFD150.10RC	-
	TKVFD150.10RAJ	110
KVFD150.20R	TKVFD150.20RC	-
	TKVFD150.20RAJ	110
KVFD150.30R	TKVFD150.30RC	-
	TKVFD150.30RAJ	110

## CONECTORES



FFA

MMA

Canal	Código
KVFD150.10R	TCKVFD150.10RFFA
	TCKVFD150.10RMMA
KVFD150.20R	TCKVFD150.20RFFA
	TCKVFD150.20RMMA
KVFD150.30R	TCKVFD150.30RFFA
	TCKVFD150.30RMMA

## CESTILLO



Código  
CKV150

## CALCE



Código  
CEKV150

Para instalar en los cambios de altura con pendiente en cascada

## DISPOSICIÓN PENDIENTE





Clase de carga hasta E600  
Norma EN-1433

# KOMPAQ150 INDUSTRY CE

Canal de drenaje lineal, modelo **ULMA KompaqDrain® Industry KVE150** monolítico con rejilla integrada en un solo cuerpo y sin discontinuidades, anti-vandálico y resistente a la corrosión. Clase de carga E-600 con diseño superficial sin salientes para evitar vibraciones en vehículos de paso, orificios de captación de 30 x 25 mm. Sección en forma de V optimizada y orificios con geometría MAX-FLOW®: efecto auto-limpiante a bajo caudal, incremento de capacidad a caudal máximo y apertura positiva para evitar atasco de suciedad, para zonas sin pendiente en el terreno. Superficie activa con elementos direccionadores de la lámina de agua hacia los orificios de captación. Sistema de machihembrado de alineación horizontal y vertical, y ranura perimetral preformada para facilitar instalación de junta de sellado envolvente en 360°.

El elemento de registro y la arqueta superior incluyen la rejilla de fundición FN150FTEM. Disponen de preformas laterales para salidas horizontales a cada lado y preformas laterales para conexiones en T, el L y en cruz.

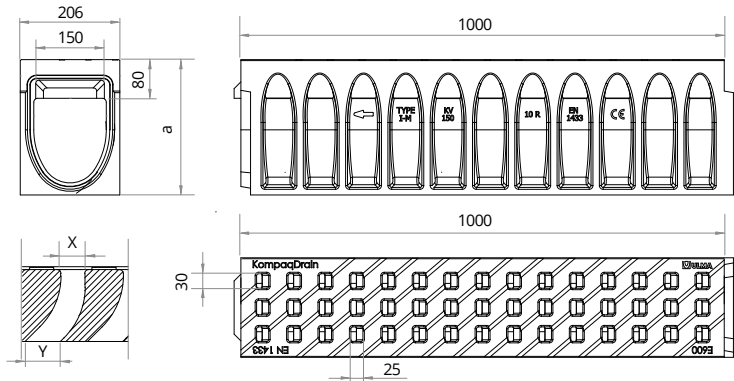

## CANALES

Código canal	L mm	Altura total mm	Ancho canal mm		Peso Kg	Sección hidráulica cm²	Unidades x pallet	Área de captación cm²/ml
			Exterior	Interior				
KVE150.10R	1000	280	206	150	59	227	12	360
KVE150.20R	1000	380	206	150	69	377	12	360
KVE150.30R	1000	480	206	150	80	527	8	360

## REGISTRABLES

Código canal	L mm	Altura total mm	Ancho canal mm		Salida Lateral mm	Salida Vertical mm	Posibilidad conexión a canal en T y +	Peso Kg	Sección hidráulica cm²	Uds. x pallet	Área de captación cm²/ml
			Ext.	Int.							
AKVE150MF10R	1000	280	206	150	160	160	SI	59	227	12	529
AKVE150MF20R	1000	380	206	150	200	200	SI	70	377	12	529
AKVE150MF30R	1000	480	206	150	315	315	SI	80	527	8	529

\* Perfil estándar en fundición, también disponibles en acero galvanizado e inoxidable.



## ARQUETAS

Código arqueta	L mm	Altura total mm	Ancho mm		Salida Frontal mm	Salida Lateral mm	Peso Kg	Sección hidráulica cm²	Uds. x pallet	Cestillo Galvanizado	Área de captación cm²/ml
			Ext.	Int.							
AKVE150MF10RS	1000	280	206	150	-	160	56	227	12	-	529
AKVE150MF20RS	1000	380	206	150	-	200	67	377	12	-	529
AKVE150MF30RS	1000	480	206	150	-	315	77	527	8	-	529
AKVF150I	500	380	206	150	160	200	30	-	16	CKV150	-
AKVF150B	500	380	206	150	160	200	33	-	16	CKV150	-

\*\* Posibilidad de aumentar la altura de la arqueta incorporando un cuerpo intermedio de 380 mm. AKVF150I  
\*\*\* Ampliar información sobre arquetas y registrables en pag. 141



## TAPAS

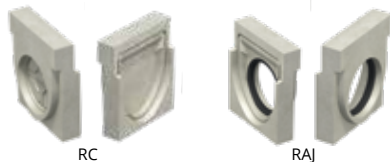

Canal	Código	Ø mm
KVE150.10R	TKVE150.10RC	-
	TKVE150.10RAJ	110
KVE150.20R	TKVE150.20RC	-
	TKVE150.20RAJ	110
KVE150.30R	TKVE150.30RC	-
	TKVE150.30RAJ	110

## CONECTORES

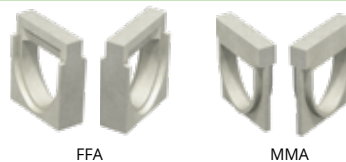

Canal	Código
KVE150.10R	TCKVE150.10RFFA
	TCKVE150.10RMMA
KVE150.20R	TCKVE150.20RFFA
	TCKVE150.20RMMA
KVE150.30R	TCKVE150.30RFFA
	TCKVE150.30RMMA

## CESTILLO



Código
CKV150

## CALCE



Código
CEKV150

Para instalar en los cambios de altura con pendiente en cascada

## DISPOSICIÓN PENDIENTE



Clase de carga  
hasta F900  
Norma EN-1433

# KOMPAQ150 **CIVIL**

Canal de drenaje lineal, modelo **ULMA KompaqDrain® Civil KVF150**, monolítico con rejilla integrada en un solo cuerpo y sin discontinuidades, anti-vandálico y resistente a la corrosión. Clase de carga F-900 para grandes cargas. Sección en forma de V optimizada y orificios con geometría **MAX-FLOW®**: efecto auto-limpiante a bajo caudal, incremento de capacidad a caudal máximo y apertura positiva para evitar atasco de suciedad, para zonas sin pendiente en el terreno. Superficie activa con elementos direccionadores de la lámina de agua hacia los orificios de captación. Sistema de machihembrado de alineación horizontal y vertical, y ranura perimetral preformada para facilitar instalación de junta de sellado envolvente en 360°.

El elemento de registro y la arqueta superior incluyen la rejilla de fundición FN150FTFM. Disponen de preformas laterales para salidas horizontales a cada lado y preformas laterales para conexiones en T, el L y en cruz.

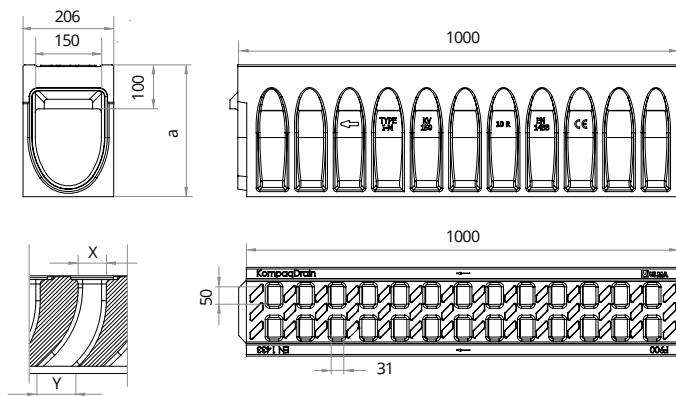

## CANALES

Código canal	L mm	Altura total mm	Ancho canal mm		Peso Kg	Sección hidráulica cm <sup>2</sup>	Unidades x pallet	Área de captación cm <sup>2</sup> /m
			Exterior	Interior				
KVF150.10R	1000	300	206	150	65	227	12	398
KVF150.20R	1000	400	206	150	75	377	12	398
KVF150.30R	1000	500	206	150	84	527	8	398

## REGISTRABLES

Código canal	L mm	Altura total mm	Ancho canal mm		Salida Lateral mm	Salida Vertical mm	Posibilidad conexión a canal en T y +	Peso Kg	Sección hidráulica cm <sup>2</sup>	Uds. x pallet	Área de captación cm <sup>2</sup> /ml	
			Ext.	Int.								
AKVF150MF10R	1000	300	206	150	160	160	160	SI	69	227	12	514
AKVF150MF20R	1000	400	206	150	200	200	160	SI	79	377	12	514
AKVF150MF30R	1000	500	206	150	315	315	160	SI	89	527	8	514

\* Perfil estándar en fundición, también disponibles en acero galvanizado e inoxidable.

AKVF150MF10R



## ARQUETAS

Código arqueta	L mm	Altura total mm	Ancho mm		Salida Frontal mm	Salida Lateral mm	Peso Kg	Sección hidráulica cm <sup>2</sup>	Uds. x pallet	Cestillo Galvanizado	Área de captación cm <sup>2</sup> /m	
			Ext.	Int.								
AKVF150MF10RS	1000	300	206	150	-	160	160	66	227	12	-	514
AKVF150MF20RS	1000	400	206	150	-	200	200	76	377	12	-	514
AKVF150MF30RS	1000	500	206	150	-	315	315	86	527	8	-	514
AKVF150I	500	380	206	150	160	200	315	30	-	16	CKV150	-
AKVF150B	500	380	206	150	160	200	315	33	-	16	CKV150	-

\*\* Posibilidad de aumentar la altura de la arqueta incorporando un cuerpo intermedio de 380 mm. AKVF150I

\*\*\* Ampliar información sobre arquetas y registrables en pag. 141

AKVF150MF10RS



AKVF150B

## TAPAS



RC

RAJ

Canal	Código	Ø mm
KVF150.10R	TKVF150.10RC	-
	TKVF150.10RAJ	110
KVF150.20R	TKVF150.20RC	-
	TKVF150.20RAJ	110
KVF150.30R	TKVF150.30RC	-
	TKVF150.30RAJ	110

## CONECTORES



FFA

MMA

Canal	Código
KVF150.10R	TCKVF150.10RFFA
	TCKVF150.10RMMA
KVF150.20R	TCKVF150.20RFFA
	TCKVF150.20RMMA
KVF150.30R	TCKVF150.30RFFA
	TCKVF150.30RMMA

## CESTILLO



Código  
CKV150

## CALCE



Código  
CEKV150

Para instalar en los cambios de altura con pendiente en cascada

## DISPOSICIÓN PENDIENTE



Clase de carga hasta D400 Norma EN-1433

# KOMPAQ200

CITY



Canal de drenaje lineal, modelo **ULMA KompaqDrain® City KVFDH200**, monolítico con rejilla integrada en un solo cuerpo y sin discontinuidades, anti-vandálico y resistente a la corrosión. Clase de carga D-400 para el paso de todo tipo de vehículos y con orificios de captación de 16 mm. Sección en forma de V optimizada y orificios con geometría MAX-FLOW®: efecto auto-limpiante a bajo caudal, incremento de capacidad a caudal máximo y apertura positiva para evitar atasco de suciedad, para zonas sin pendiente en el terreno. Superficie activa con elementos direccionadores de la lámina de agua hacia los orificios de captación. Sistema de machihembrado de alineación horizontal y vertical, y ranura perimetral preformada para facilitar instalación de junta de sellado envolvente en 360°.

El elemento de registro y la arqueta superior incluyen la rejilla de fundición FNX200FTDM. Disponen de preformas laterales para salidas horizontales a cada lado y preformas laterales para conexiones en T, el L y en cruz.

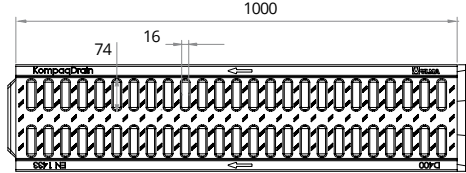
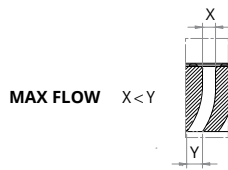
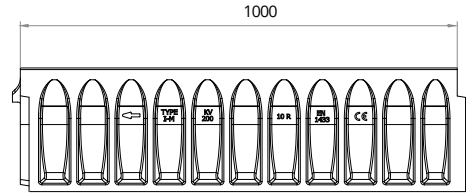
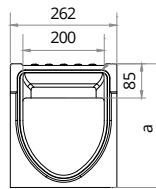

## CANALES

Código canal	L mm	Altura total mm	Ancho canal mm		Peso Kg	Sección hidráulica cm²	Unidades x pallet	Área de captación cm²/ml
			Exterior	Interior				
KVFDH200.10R	1000	305	262	200	79	318	12	573
KVFDH200.30R	1000	505	262	200	101	718	8	573
KVFDH200.50R	1000	705	262	200	131	1118	8	573

## REGISTRABLES

Código canal	L mm	Altura total mm	Ancho canal mm		Salida Lateral mm	Salida Vertical mm	Posibilidad conexión a canal en T y +	Peso Kg	Sección hidráulica cm²	Uds. x pallet	Área de captación cm²/ml
			Ext.	Int.							
AKVFDH200MF10R	1000	305	262	200	160 160	160	SI	81	318	12	528
AKVFDH200MF30R	1000	505	262	200	315 315	200	SI	105	718	8	528
AKVFDH200MF50R	1000	705	262	200	400 400	200	SI	135	1118	8	528

\* Perfil estándar en fundición, también disponibles en acero galvanizado e inoxidable.

AKVFDH200MF10R



## ARQUETAS

Código arqueta	L mm	Altura total mm	Ancho mm		Salida Frontal mm	Salida Lateral mm	Peso Kg	Sección hidráulica cm²	Uds. x pallet	Cestillo Galvanizado	Área de captación cm²/ml
			Ext.	Int.							
AKVFDH200MF10RS	1000	305	262	200	-	160 160	75	318	12	-	528
AKVFDH200MF30RS	1000	505	262	200	-	315 315	99	718	8	-	528
AKVFDH200MF50RS	1000	705	262	200	-	400 400	129	1118	8	-	528
AKVF200I	500	380	262	200	200	200 315	34	-	16	CKV200	-
AKVF200B	500	380	262	200	200	200 315	38	-	16	CKV200	-

\*\* Posibilidad de aumentar la altura de la arqueta incorporando un cuerpo intermedio de 380 mm. AKVF200I.

\*\*\* Ampliar información sobre arquetas y registrables en pag.142

AKVFDH200MF10RS



## TAPAS



RC



RAJ



FFA



MMA

Canal	Código	Ø mm
KVFDH200.10R	TKVFDH200.10RC	-
	TKVFDH200.10RAJ	160
KVFDH200.30R	TKVFDH200.30RC	-
	TKVFDH200.30RAJ	200
KVFDH200.50R	TKVFDH200.50RC	-

## CONECTORES

Canal	Código
KVFDH200.10R	TCKVFDH200.10RFFA
	TCKVFDH200.10RMMA
KVFDH200.30R	TCKVFDH200.30RFFA
	TCKVFDH200.30RMMA
KVFDH200.50R	TCKVFDH200.50RFFA
	TCKVFDH200.50RMMA

## CESTILLO



Código
CKV200

## CALCE



Código
CEKV200

Para instalar en los cambios de altura con pendiente en cascada

## DISPOSICIÓN PENDIENTE



Clase de carga hasta D400  
Norma EN-1433

# KOMPAQ200 TRAFFIC CE

Canal de drenaje lineal, modelo **ULMA KompaqDrain® Traffic KVFD200**, monolítico con rejilla integrada en un solo cuerpo y sin discontinuidades, anti-vandálico y resistente a la corrosión. Clase de carga D-400 para el paso de todo tipo de vehículos. Sección en forma de V optimizada y orificios con geometría MAX-FLOW®: efecto auto-limpiante a bajo caudal, incremento de capacidad a caudal máximo y apertura positiva para evitar atasco de suciedad, para zonas sin pendiente en el terreno. Superficie activa con elementos direccionadores de la lámina de agua hacia los orificios de captación. Sistema de machihembrado de alineación horizontal y vertical, y ranura perimetral preformada para facilitar instalación de junta de sellado envolvente en 360°.

El elemento de registro y la arqueta superior incluyen la rejilla de fundición FN200FTDM. Disponen de preformas laterales para salidas horizontales a cada lado y preformas laterales para conexiones en T, el L y en cruz.

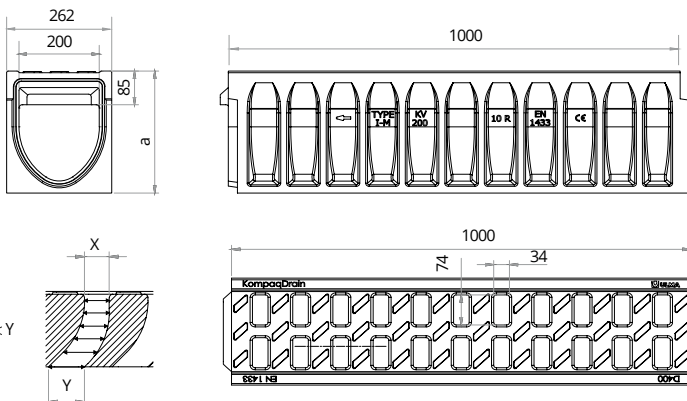

## CANALES

Código canal	L mm	Altura total mm	Ancho canal mm		Peso Kg	Sección hidráulica cm²	Unidades x pallet	Área de captación cm²/ml
			Exterior	Interior				
KVFD200.10R	1000	305	262	200	78	318	12	577
KVFD200.30R	1000	505	262	200	101	718	8	577
KVFD200.50R	1000	705	262	200	131	1118	8	577

## REGISTRABLES

Código canal	L mm	Altura total mm	Ancho canal mm		Salida Lateral mm	Salida Vertical mm	Posibilidad conexión a canal en T y +	Peso Kg	Sección hidráulica cm²	Uds. x pallet	Área de captación cm²/ml
			Ext.	Int.							
AKVFD200MF10R	1000	305	262	200	160 160	160	SI	80	318	12	486
AKVFD200MF30R	1000	505	262	200	315 315	200	SI	104	718	8	486
AKVFD200MF50R	1000	705	262	200	400 400	200	SI	135	1118	8	486

\* Perfil estándar en fundición, también disponibles en acero galvanizado e inoxidable.

AKVFD200MF10R



## ARQUETAS

Código arqueta	L mm	Altura total mm	Ancho mm		Salida Frontal mm	Salida Lateral mm	Peso Kg	Sección hidráulica cm²	Uds. x pallet	Cestillo Galvanizado	Área de captación cm²/ml
			Ext.	Int.							
AKVFD200MF10RS	1000	305	262	200	-	160 160	74	318	12	-	486
AKVFD200MF30RS	1000	505	262	200	-	315 315	98	718	8	-	486
AKVFD200MF50RS	1000	705	262	200	-	400 400	128	1118	8	-	486
AKVF200I	500	380	262	200	200	200 315	34	-	16	CKV200	-
AKVF200B	500	380	262	200	200	200 315	38	-	16	CKV200	-

\*\* Posibilidad de aumentar la altura de la arqueta incorporando un cuerpo intermedio de 380 mm. AKVF200I.

\*\*\* Ampliar información sobre arquetas y registrables en pag.142

AKVFD200MF10RS



## TAPAS



RC

RAJ

Canal	Código	Ø mm
KVFD200.10R	TKVFD200.10RC	-
	TKVFD200.10RAJ	160
KVFD200.30R	TKVFD200.30RC	-
	TKVFD200.30RAJ	200
KVFD200.50R	TKVFD200.50RC	-

## CONECTORES



FFA

MMA

Canal	Código
KVFD200.10R	TCKVFD200.10RFFA
	TCKVFD200.10RMMA
KVFD200.30R	TCKVFD200.30RFFA
	TCKVFD200.30RMMA
KVFD200.50R	TCKVFD200.50RFFA
	TCKVFD200.50RMMA

## CESTILLO



Código
CKV200

## CALCE



Código
CEKV200

Para instalar en los cambios de altura con pendiente en cascada

## DISPOSICIÓN PENDIENTE





Clase de carga hasta E600  
Norma EN-1433

# KOMPAQ200 INDUSTRY CE

Canal de drenaje lineal, modelo **ULMA KompaqDrain® Industry KVE200**, monolítico con rejilla integrada en un solo cuerpo y sin discontinuidades, anti-vandálico y resistente a la corrosión. Clase de carga E-600 con diseño superficial sin salientes para evitar vibraciones en vehículos de paso, orificios de captación de 30 x 25mm. Sección en forma de V optimizada y orificios con geometría MAX-FLOW®: efecto auto-limpiante a bajo caudal, incremento de capacidad a caudal máximo y apertura positiva para evitar atasco de suciedad, para zonas sin pendiente en el terreno. Superficie activa con elementos direccionadores de la lámina de agua hacia los orificios de captación. Sistema de machihembrado de alineación horizontal y vertical, y ranura perimetral preformada para facilitar instalación de junta de sellado envolvente en 360°.

El elemento de registro y la arqueta superior incluyen la rejilla de fundición FNX200FTEM. Disponen de preformas laterales para salidas horizontales a cada lado y preformas laterales para conexiones en T, el L y en cruz.

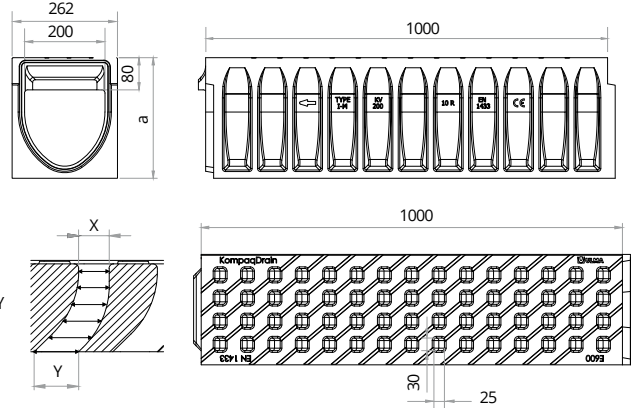

## CANALES

Código canal	L mm	Altura total mm	Ancho canal mm		Peso Kg	Sección hidráulica cm²	Unidades x pallet	Área de captación cm²/ml
			Exterior	Interior				
KVE200.10R	1000	300	262	200	81	318	12	480
KVE200.30R	1000	500	262	200	104	718	8	480
KVE200.50R	1000	700	262	200	134	1118	8	480

## REGISTRABLES

Código canal	L mm	Altura total mm	Ancho canal mm		Salida Lateral mm	Salida Vertical mm	Posibilidad conexión a canal en T y +	Peso Kg	Sección hidráulica cm²	Uds. x pallet	Área de captación cm²/ml
			Ext.	Int.							
AKVE200MF10R	1000	300	262	200	160	160	160	82	318	12	500
AKVE200MF30R	1000	500	262	200	315	315	200	106	718	8	500
AKVE200MF50R	1000	700	262	200	400	400	200	137	1118	8	500

\* Perfil estándar en fundición, también disponibles en acero galvanizado e inoxidable.



## ARQUETAS

Código arqueta	L mm	Altura total mm	Ancho canal mm		Salida Frontal mm	Salida Lateral mm	Peso Kg	Sección hidráulica cm²	Uds. x pallet	Cestillo Galvanizado	Área de captación cm²/ml	
			Ext.	Int.								
AKVE200MF10RS	1000	300	262	200	-	160	160	76	318	12	-	500
AKVE200MF30RS	1000	500	262	200	-	315	315	100	718	8	-	500
AKVE200MF50RS	1000	700	262	200	-	400	400	130	1118	8	-	500
AKVF200I	500	380	262	200	200	200	315	34	-	16	CKV200	-
AKVF200B	500	380	262	200	200	200	315	38	-	16	CKV200	-

\*\* Posibilidad de aumentar la altura de la arqueta incorporando un cuerpo intermedio de 380 mm. AKVF200I.

\*\*\* Ampliar información sobre arquetas y registrables en pag.142



## TAPAS



Canal	Código	Ø mm
KVE200.10R	TKVE200.10RC	-
	TKVE200.10RAJ	160
KVE200.30R	TKVE200.30RC	-
	TKVE200.30RAJ	200
KVE200.50R	TKVE200.50RC	-
	TKVE200.50RAJ	400

## CONECTORES

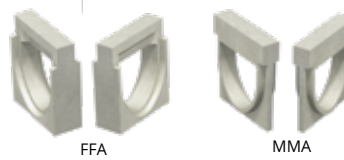

Canal	Código
KVE200.10R	TCKVE200.10RFFA
	TCKVE200.10RMMA
KVE200.30R	TCKVE200.30RFFA
	TCKVE200.30RMMA
KVE200.50R	TCKVE200.50RFFA
	TCKVE200.50RMMA

## CESTILLO



Código
CKV200

## CALCE



Código
CEKV200

Para instalar en los cambios de altura con pendiente en cascada

## DISPOSICIÓN PENDIENTE



Clase de carga hasta F900  
Norma EN-1433

# KOMPAQ200

CIVIL



Canal de drenaje lineal, modelo **ULMA KompaqDrain®Civil KVF200**, monolítico con rejilla integrada en un solo cuerpo y sin discontinuidades, anti-vandálico y resistente a la corrosión. Clase de carga F-900 para grandes cargas. Sección en forma de V optimizada y orificios con geometría MAX-FLOW®: efecto auto-limpiante a bajo caudal, incremento de capacidad a caudal máximo y apertura positiva para evitar atasco de suciedad, para zonas sin pendiente en el terreno. Superficie activa con elementos direccionadores de la lámina de agua hacia los orificios de captación. Sistema de machihembrado de alineación horizontal y vertical, y ranura perimetral preformada para facilitar instalación de junta de sellado envolvente en 360°.

El elemento de registro y la arqueta superior incluyen la rejilla de fundición FNX200FTFM. Disponen de preformas laterales para salidas horizontales a cada lado y preformas laterales para conexiones en T, el L y en cruz.

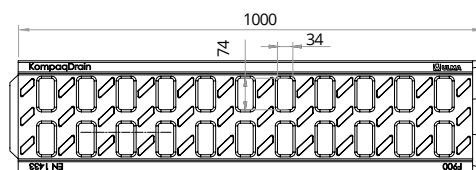
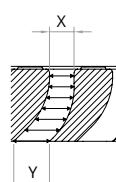
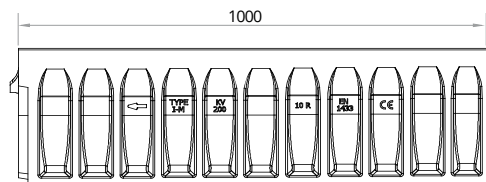
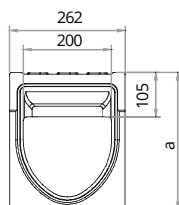

## CANALES

Código canal	L mm	Altura total mm	Ancho canal mm		Peso Kg	Sección hidráulica cm²	Unidades x pallet	Área de captación cm²/ml
			Exterior	Interior				
KVF200.10R	1000	325	262	200	88	318	12	577
KVF200.30R	1000	525	262	200	111	718	8	577
KVF200.50R	1000	725	262	200	141	1118	8	577

## REGISTRABLES

Código canal	L mm	Altura total mm	Ancho canal mm		Salida Lateral mm	Salida Vertical mm	Posibilidad conexión a canal en T y +	Peso Kg	Sección hidráulica cm²	Uds. x pallet	Área de captación cm²/ml
			Ext.	Int.							
AKVF200MF10R	1000	325	262	200	160	160	Si	90	318	12	670
AKVF200MF30R	1000	525	262	200	315	315	Si	115	718	8	670
AKVF200MF50R	1000	725	262	200	400	400	Si	145	1118	8	670

\* Perfil estándar en fundición, también disponibles en acero galvanizado e inoxidable.



## ARQUETAS

Código arqueta	L mm	Altura total mm	Ancho mm		Salida Frontal mm	Salida Lateral mm	Peso Kg	Sección hidráulica cm²	Uds. x pallet	Cestillo Galvanizado	Área de captación cm²/ml	
			Ext.	Int.								
AKVF200MF10RS	1000	325	262	200	-	160	160	84	318	12	-	670
AKVF200MF30RS	1000	525	262	200	-	315	315	108	718	8	-	670
AKVF200MF50RS	1000	725	262	200	-	400	400	138	1118	8	-	670
AKVF200I	500	380	262	200	200	200	315	34	-	16	CKV200	-
AKVF200B	500	380	262	200	200	200	315	38	-	16	CKV200	-

\*\* Posibilidad de aumentar la altura de la arqueta incorporando un cuerpo intermedio de 380 mm. AKVF200I.

\*\*\* Ampliar información sobre arquetas y registrables en pag.142



## TAPAS



Canal	Código	Ø mm
KVF200.10R	TKVF200.10RC	-
	TKVF200.10RAJ	160
KVF200.30R	TKVF200.30RC	-
	TKVF200.30RAJ	200
KVF200.50R	TKVF200.50RC	-

## CONECTORES



Canal	Código
KVF200.10R	TCKVF200.10RFFA
	TCKVF200.10RMMA
KVF200.30R	TCKVF200.30RFFA
	TCKVF200.30RMMA
KVF200.50R	TCKVF200.50RFFA
	TCKVF200.50RMMA

## CESTILLO



Código
CKV200

## CALCE



Código
CEKV200

Para instalar en los cambios de altura con pendiente en cascada

## DISPOSICIÓN PENDIENTE



# ARQUETAS

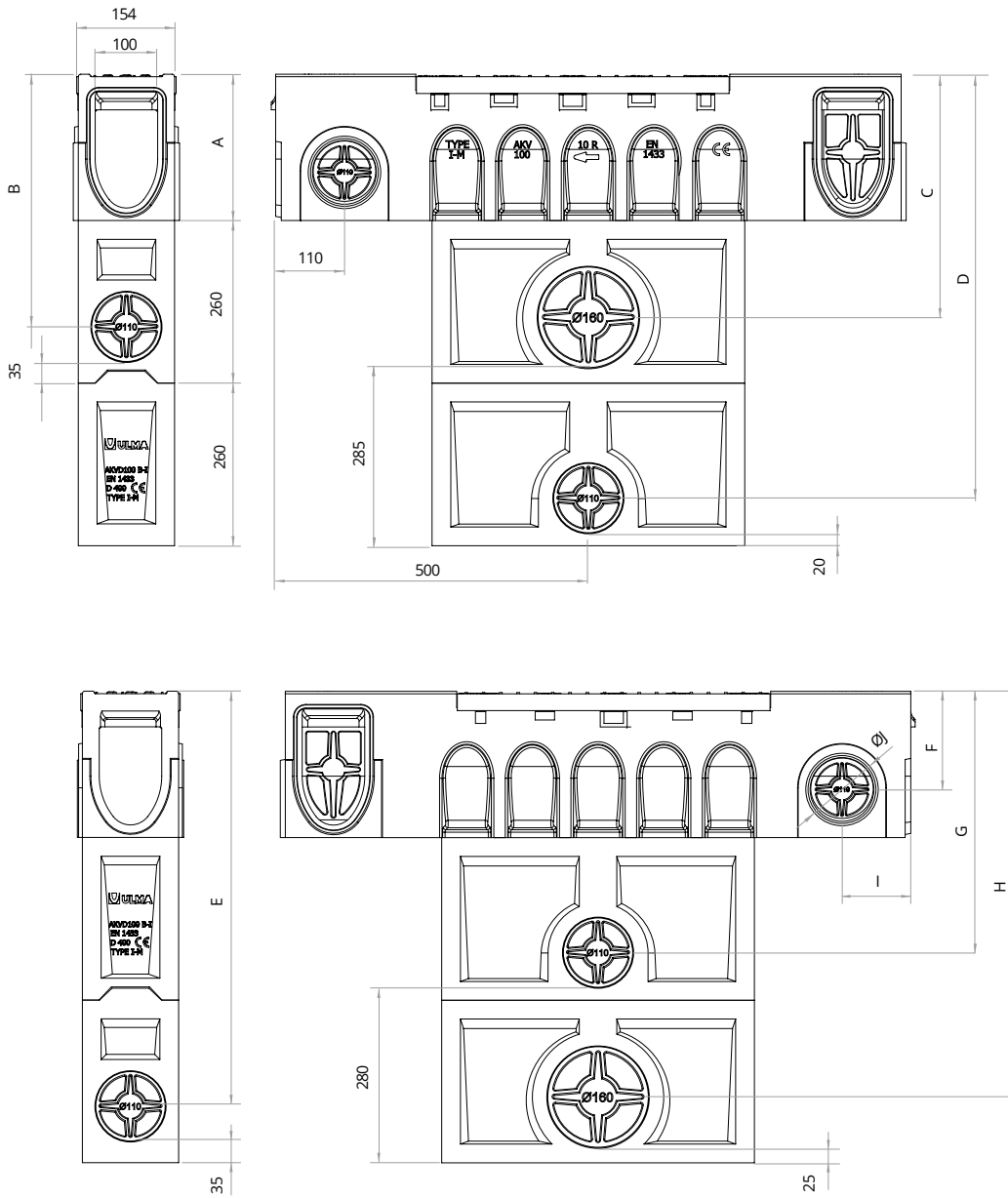

Cuerpo superior arqueta	A mm	B mm	C mm	D mm	E mm	F mm	G mm	H mm	I mm	J mm
AKVDH100MF10RS	235	403	388	677	663	157	417	648	110	110

Posibilidad de instalación cuerpo superior más base o cuerpo superior, más intermedio, más base.

# ARQUETAS

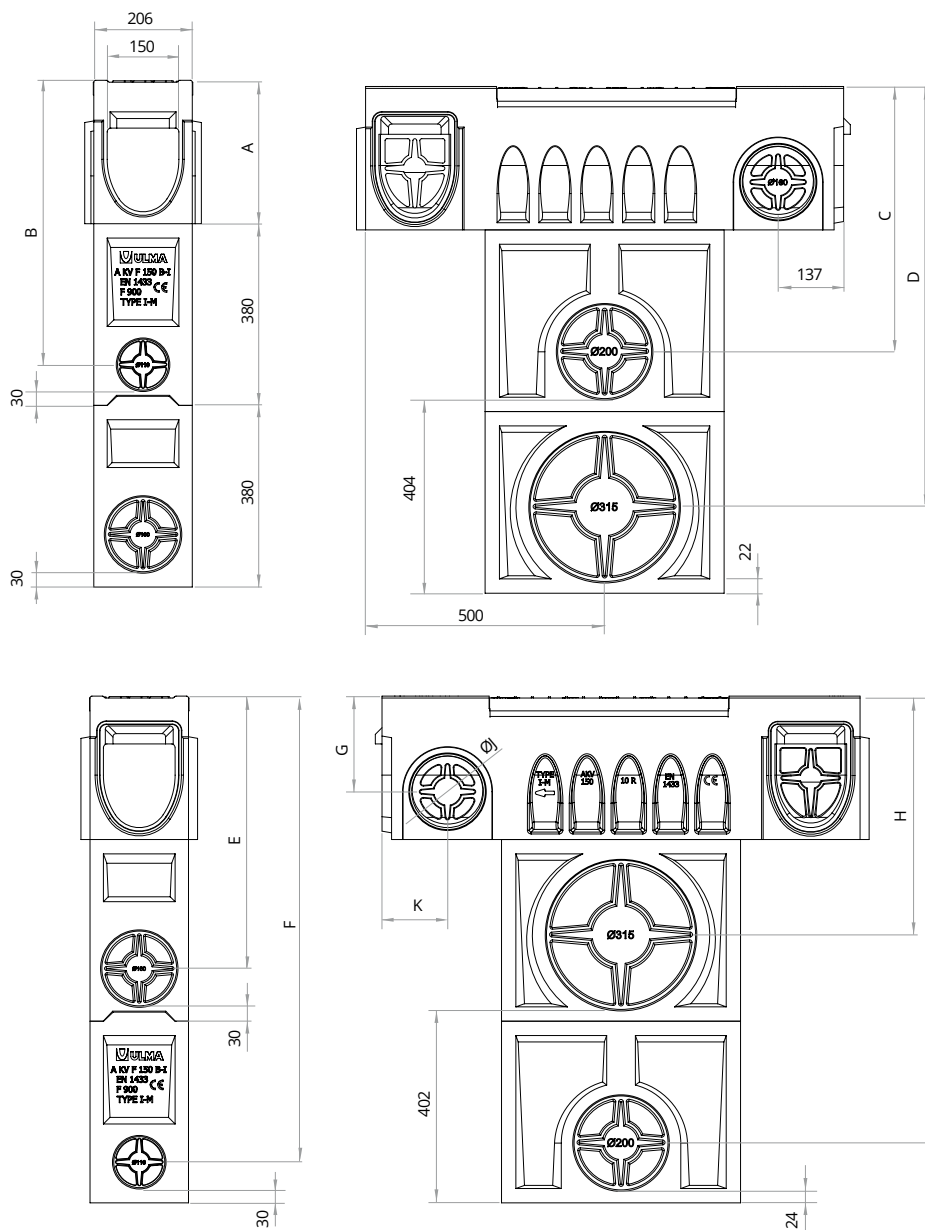

	Cuerpo superior arqueta	A mm	B mm	C mm	D mm	E mm	F mm	G mm	H mm	I mm	J mm	K mm
CITY	AKVFDH150MF10RS	270	564	523	848	539	944	170	469	903	160	137
	AKVFDH150MF20RS	370	664	623	948	639	1044	250	569	1003	200	162
	AKVFDH150MF30RS	470	764	723	1048	739	1144	291	669	1103	315	203
TRAFFIC	AKVFD150MF10RS	270	564	523	848	539	944	170	469	903	160	137
	AKVFD150MF20RS	370	664	623	948	639	1044	250	569	1003	200	162
	AKVFD150MF30RS	470	764	723	1048	739	1144	291	669	1103	315	203
INDUSTRY	AKVE150MF10RS	280	574	533	858	549	954	180	479	913	160	137
	AKVE150MF20RS	380	674	633	958	649	1054	260	579	1013	200	162
	AKVE150MF30RS	480	774	733	1058	749	1154	301	679	1113	315	203
CIVIL	AKVF150MF10RS	300	594	553	878	569	974	200	499	933	160	137
	AKVF150MF20RS	400	694	653	978	669	1074	280	599	1033	200	162
	AKVF150MF30RS	500	794	753	1078	769	1174	321	699	1133	315	203

Posibilidad de instalación cuerpo superior más base o cuerpo superior, más intermedio, más base.



# ARQUETAS

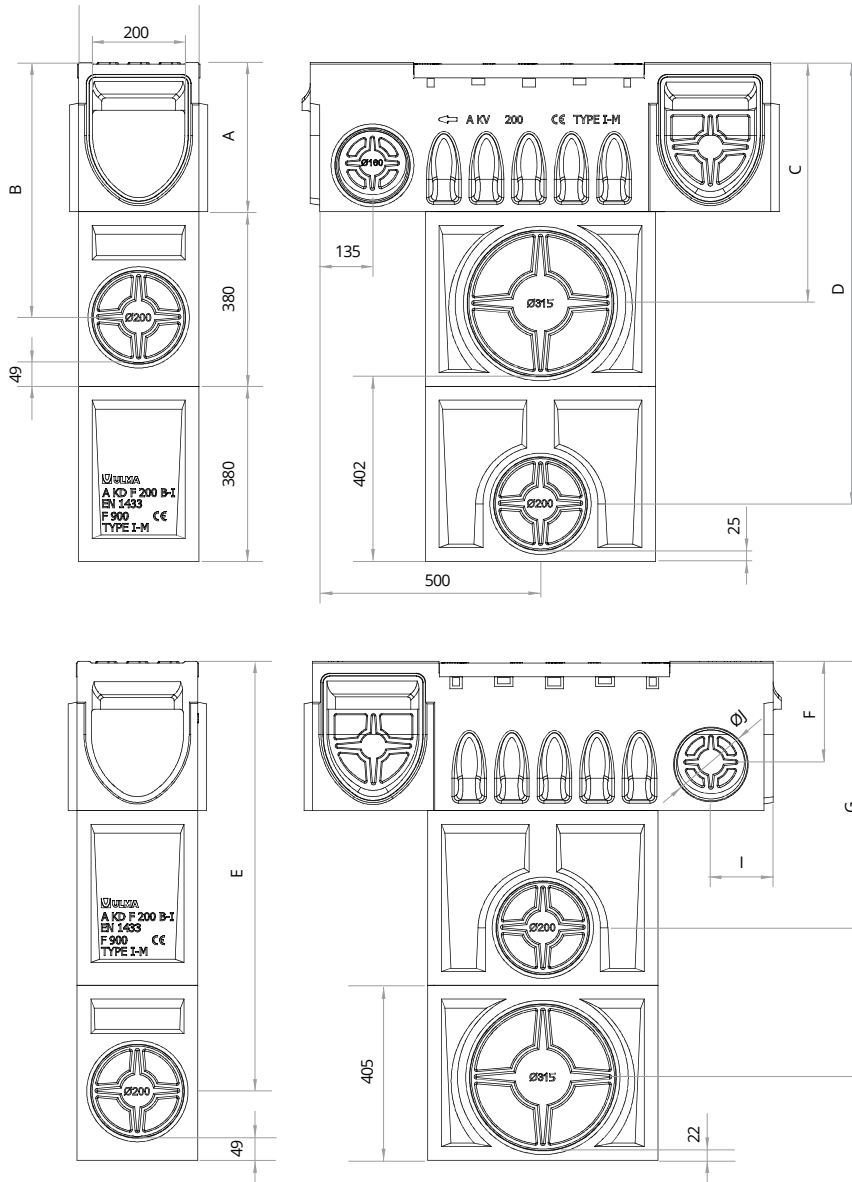

	Cuerpo superior arqueta	A mm	B mm	C mm	D mm	E mm	F mm	G mm	H mm	I mm	J mm
CITY	AKVFDH200MF10RS	305	532	502	937	912	199	557	882	135	160
	AKVFDH200MF30RS	505	732	702	1137	1112	301	757	1082	203	315
	AKVFDH200MF50RS	705	932	902	1337	1312	473	957	1282	253	400
TRAFFIC	AKVFD200MF10RS	305	532	502	937	912	199	557	882	135	160
	AKVFD200MF30RS	505	732	702	1137	1112	301	757	1082	203	315
	AKVFD200MF50RS	705	932	902	1337	1312	473	957	1282	253	400
INDUSTRY	AKVE200MF10RS	300	527	497	932	907	194	552	877	135	160
	AKVE200MF30RS	500	727	697	1132	1107	296	752	1077	203	315
	AKVE200MF50RS	700	927	897	1332	1307	468	952	1277	253	400
CIVIL	AKVF200MF10RS	325	552	522	957	932	219	577	902	135	160
	AKVF200MF30RS	525	752	722	1157	1132	321	777	1102	203	315
	AKVF200MF50RS	725	952	922	1357	1332	493	988	1302	253	400

Posibilidad de instalación cuerpo superior más base o cuerpo superior, más intermedio, más base.





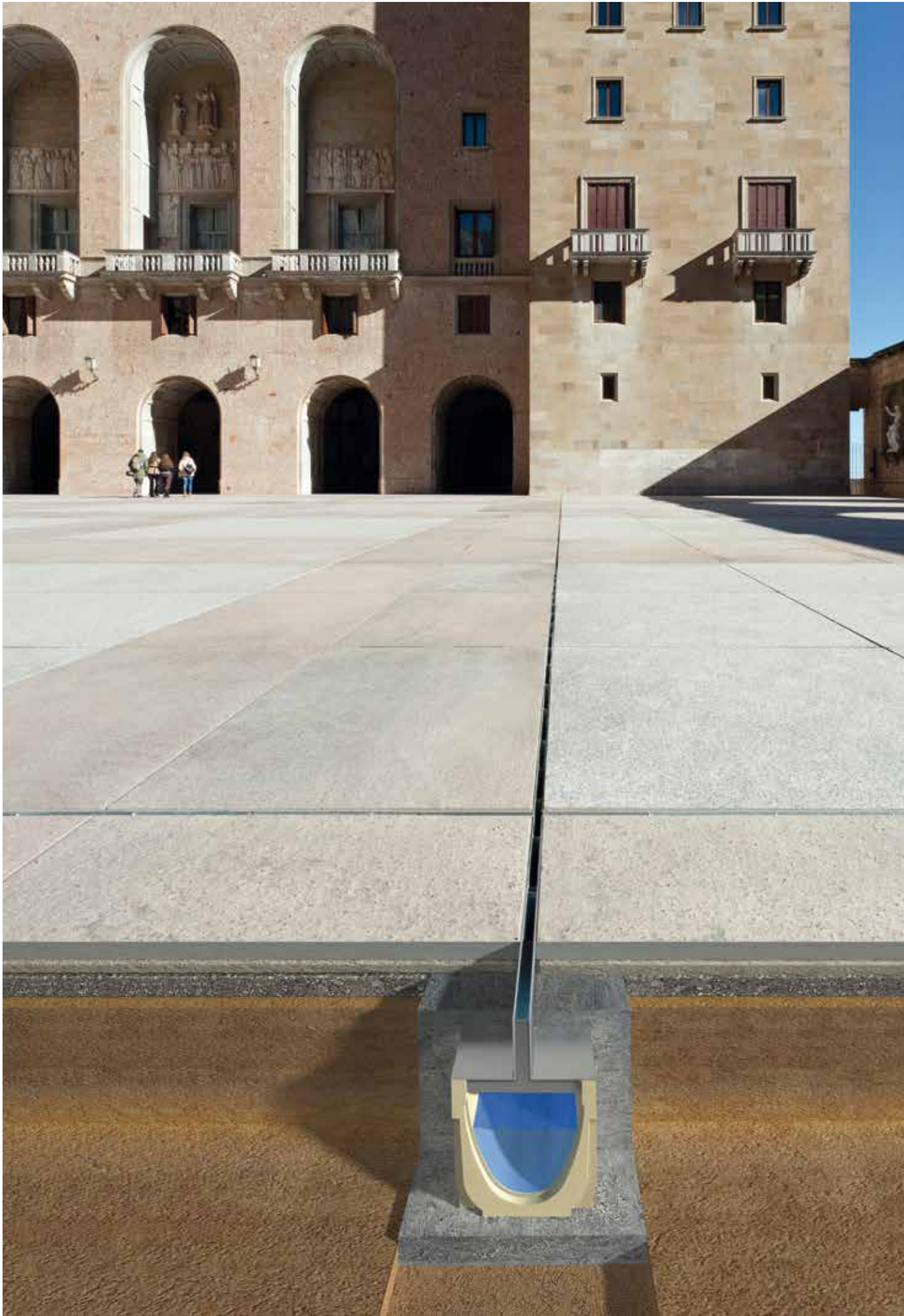

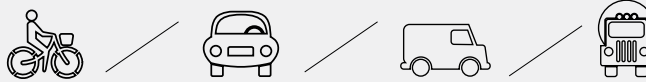

## REJILLAS RANURADAS

La rejilla ranurada forma parte de un sistema integral, que consta de rejilla, canal y conjunto de arqueta registrable para un óptimo mantenimiento de la línea de drenaje.

Es un modelo de rejilla con forma de "t" o "l" invertida, y que destaca principalmente por su estética, ya que se integra perfectamente en el pavimento (ya sea hormigón, adoquín o baldosa) consiguiendo una mimetización total en el paisaje urbano.

Soporta una clase de carga hasta D-400 según norma en1433.

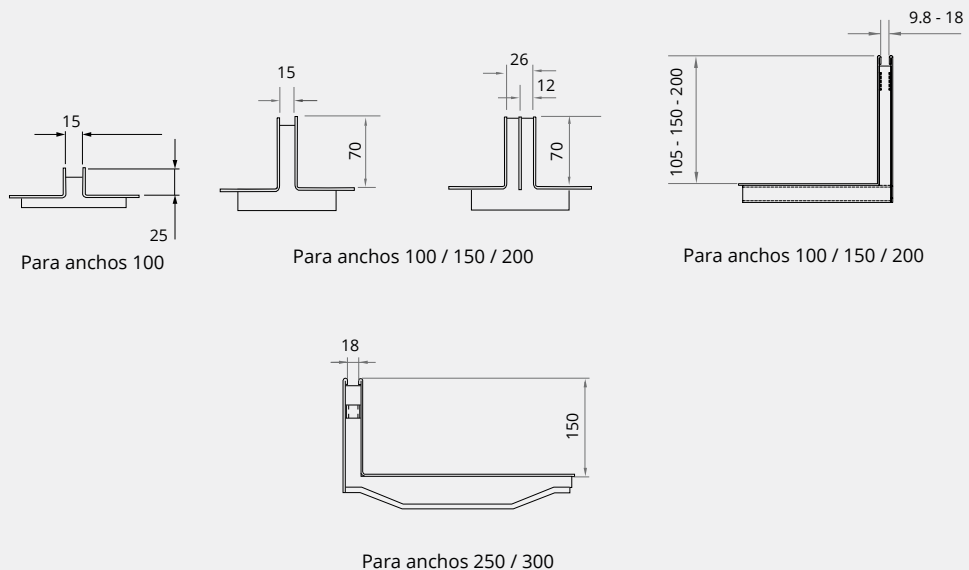



## CLASES DE REJILLA

La rejilla puede ser de ranura central simple o doble para una mayor eficiencia hidráulica y lateral para ser instalada en zonas próximas a paredes.



### RANURADA BAJA ALTURA

Mínimo impacto visual para alturas limitadas.



### RANURADA CENTRAL

Solución estética.



### RANURADA CENTRAL DOBLE

Misma solución con mayor capacidad hidráulica.



### RANURADA LATERAL

Solución ideal para las zonas próximas a paredes.

## MATERIAL

Disponibles en **ACERO GALVANIZADO**, así como en **ACERO INOXIDABLE** (AISI 304 y AISI 316L) para los requisitos más exigentes de higiene.



Consultar con nuestro departamento técnico en caso de duda sobre la aplicación de materiales e instalación.

# SISTEMA DE DRENAJE

## CON REJILLA RANURADA

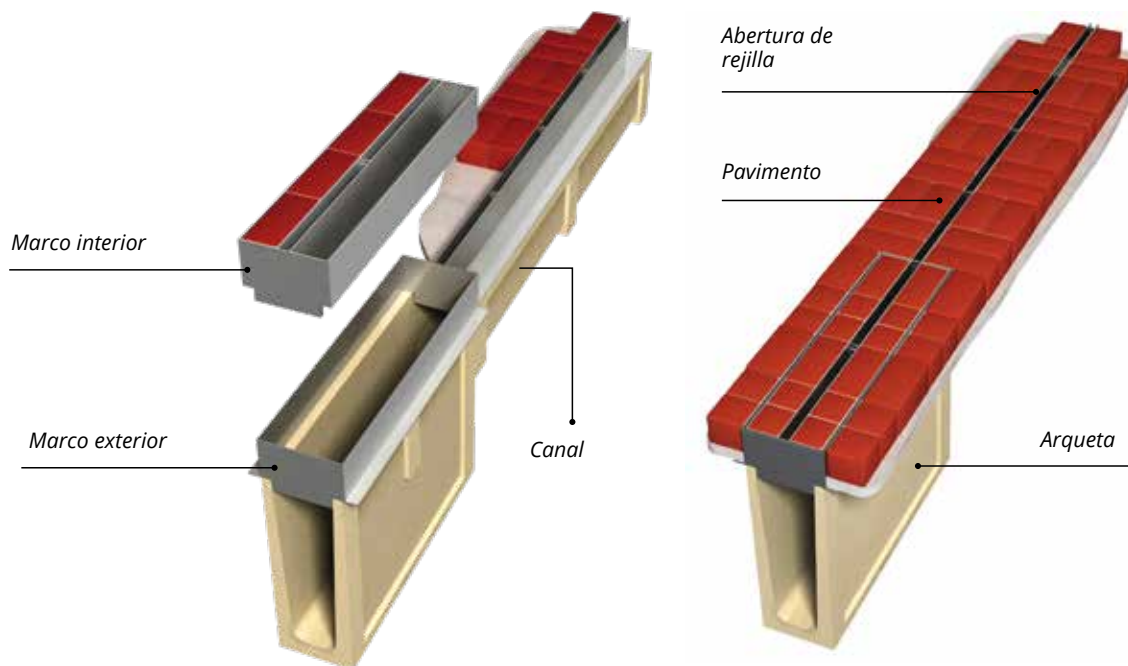

# MANTENIMIENTO

Pasos a seguir para la correcta extracción del registro y limpieza del sistema de drenaje

<p>1. Detectar la rejilla registrable. Introducir las dos varas desde la abertura de la rejilla ranurada y voltear.</p>	<p>2. Alzar la rejilla registrable con las varas y apartar.</p>	<p>3. Sacar el cestillo ubicado en esa rejilla.</p>	<p>4. Vaciar y limpiar el cestillo antes de colocarlo otra vez.</p>

# DETALLES CONSTRUCTIVOS

## URBAN BALDOSA

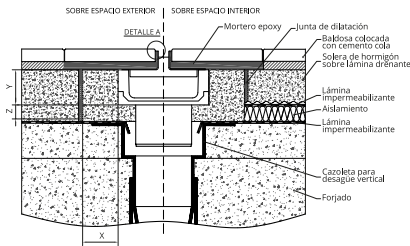

### A15

Clase de carga según norma EN 1433	A15
Tipo de hormigón según EHE 08	HM-25 (X0)
Distancias mínimas (mm)	X 50
	Y hasta el nivel de pavimento
	Z 50

## ADOQUÍN

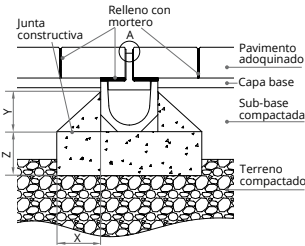

### A15 - B125 - C250

Clase de carga según norma EN 1433	A15	B125	C250
Tipo de hormigón según EHE 08	HM-25 (X0)	HM-25 (X0)	HM-25 (X0)
Distancias mínimas (mm)	X 100	100	150
	Y 100*	100*	100*
	Z 100	100	150

\* Si no existe un correcto compactado del terreno, realizar dado de hormigón hasta el nivel del pavimento

## ASFALTO

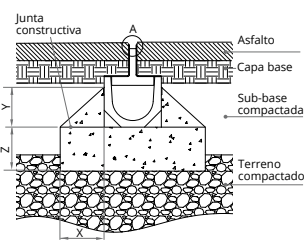

## HORMIGÓN

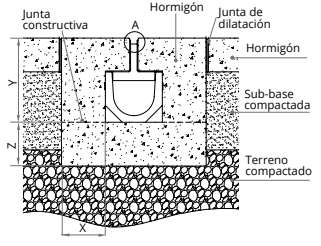

### A15 - B125 - C250

Clase de carga según norma EN 1433	A15	B125	C250
Tipo de hormigón según EHE 08	HM-25 (X0)	HM-25 (X0)	HM-25 (X0)
Distancias mínimas (mm)	X 100	100	150
	Y altura canal + reja + 3-5 mm		
	Z 100	100	150

En la **instalación de canales con rejilla ranurada** en pavimentos adoquinados y/o embaldosados, será necesario utilizar un adhesivo epoxy de tipo reactivo (R) en las uniones entre adoquín y rejilla, así como en los puntos que se indican en los detalles constructivos para este tipo de instalación.

Recomendamos **no instalar productos de material zincado** en zonas donde no se descarte el contacto con agentes corrosivos, (productos de limpieza, cloruros, sulfatos, ácidos, lejías...) como piscinas o ambientes marinos.

Los productos de material de acero inoxidable **deben protegerse adecuadamente durante su instalación** contra el polvo de óxido ferroso en el ambiente, contra chispas originadas en el corte de metales, etc. Para conservar permanentemente la limpia apariencia y a su vez prevenir la corrosión se recomienda la limpieza periódica de las superficies. La elección del tipo de acero inoxidable dependerá del ambiente en el que se vaya a instalar (AISI 304 para ambientes normales y AISI316L para ambientes marinos).

## TRAFFIC ADOQUIN

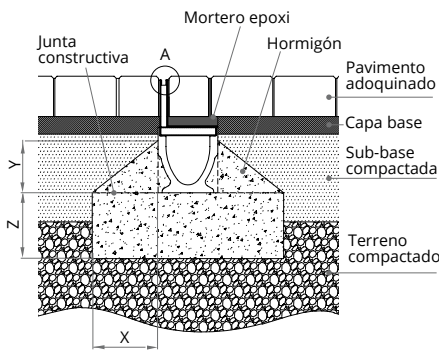

### A15 - B125 - C250

Clase de carga según norma EN 1433	A15	B125	C250
Tipo de hormigón según EHE 08	HM-25 (X0)	HM-25 (X0)	HM-25 (X0)
Distancias mínimas (mm)	X 100	100	150
	Y Por encima de los arcos*		
	Z 100	100	150

\* Si no existe un correcto compactado del terreno, realizar dado de hormigón hasta el nivel del pavimento

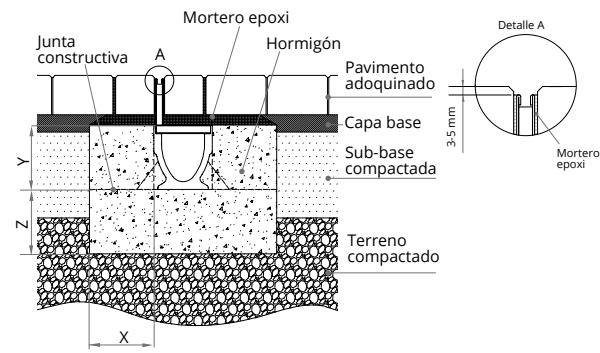

### D400

Clase de carga según norma EN 1433	A15	B125	C250	D400
Tipo de hormigón según EHE 08				HM-25 (X0)
Distancias mínimas (mm)	X			150
	Y			Hasta el nivel del pavimento
	Z			150

## TRAFFIC ASFALTO

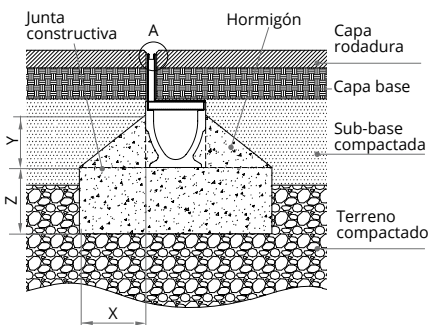

### A15 - B125 - C250

Clase de carga según norma EN 1433	A15	B125	C250
Tipo de hormigón según EHE 08	HM-25 (X0)	HM-25 (X0)	HM-25 (X0)
Distancias mínimas (mm)	X 100	100	150
	Y Por encima de los arcos*		
	Z 100	100	150

\* Si no existe un correcto compactado del terreno, realizar dado de hormigón hasta el nivel del pavimento

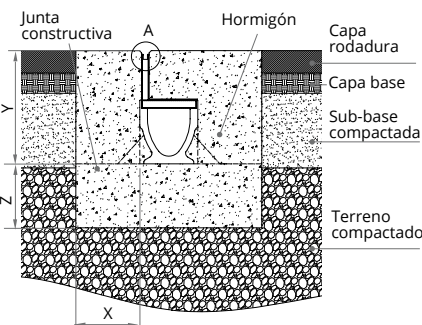

### D400

Clase de carga según norma EN 1433	A15	B125	C250	D400
Tipo de hormigón según EHE 08				HM-25 (X0)
Distancias mínimas (mm)	X			150
	Y			altura canal + reja + 3-5 mm
	Z			150

## HORMIGÓN

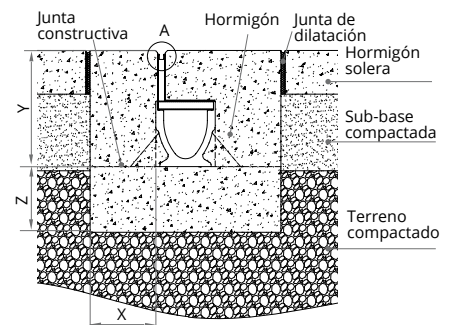

### D400

Clase de carga según norma EN 1433	A15	B125	C250	D400
Tipo de hormigón según EHE 08	HM-25 (X0)	HM-25 (X0)	HM-25 (X0)	HM-25 (X0)
Distancias mínimas (mm)	X 100	100	150	150
	Y			altura canal + reja + 3-5 mm
	Z 100	100	150	150

Clase de carga  
hasta C250  
Norma EN-1433

# URBAN



Rejilla ranurada en forma de "T" invertida, que destaca por su estética ya que se integra perfectamente en el pavimento (hormigón, adoquín o baldosa) consiguiendo una mimetización total en el paisaje urbano. Puede ser de ranura simple o doble, para obtener una mayor capacidad hidráulica. Soporta una clase de carga hasta C250 según la Norma EN-1433.

## REJILLAS

Material	Ancho mm	Código	Tipo	L mm	A mm	B mm	C mm	Área de captación cm <sup>2</sup> /ml	Sistema compatible
ACERO GALVANIZADO	100	GR100UOC	SIMPLE	1000	130	15	70	150	SELF/U
		GDR100UOC	DOBLE	1000	130	12 x 2	70	240	SELF/U
		GR100UOAH25	SIMPLE	1000	120	15	25	150	SELF/U
	150	GR150UOC	SIMPLE	1000	200	15	70	150	SELF/U
		GDR150UOC	DOBLE	1000	200	12 x 2	70	240	SELF/U
		GR200UOC	SIMPLE	1000	260	15	70	150	SELF/U
ACERO INOXIDABLE	100	IR100UOC	SIMPLE	1000	130	15	70	150	SELF/U
		IDR100UOC	DOBLE	1000	130	12 x 2	70	240	SELF/U
		IR100UOAH25	SIMPLE	1000	120	15	25	150	SELF/U
	150	IR150UOC	SIMPLE	1000	200	15	70	150	SELF/U
		IDR150UOC	DOBLE	1000	200	12 x 2	70	240	SELF/U
		IR200UOC	SIMPLE	1000	260	15	70	150	SELF/U
200	IDR200UOC	DOBLE	1000	260	12 x 2	70	240	SELF/U	

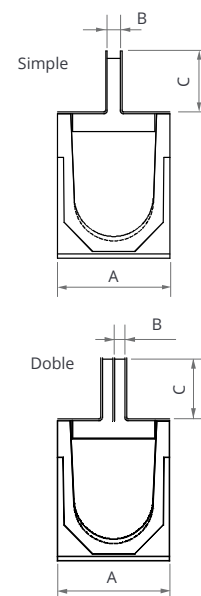

\*Opciones personalizadas disponibles.

## REGISTROS

Material	Ancho mm	Código	Tipo	L mm	A mm	B mm	C mm	Área de captación cm <sup>2</sup> /ml	Sistema compatible
ACERO GALVANIZADO	100	GR100UOCMA	SIMPLE	500	178	15	70	150	SELF/U
		GDR100UOCMA	DOBLE	500	178	12 x 2	70	240	SELF/U
		GR100UOAMA1212H25	SIMPLE	120	120	15	25	150	SELF/U
	150	GR150UOCMA	SIMPLE	500	250	15	70	150	SELF/U
		GDR150UOCMA	DOBLE	500	250	12 x 2	70	240	SELF/U
		GR200UOCMA	SIMPLE	500	310	15	70	150	SELF/U
ACERO INOXIDABLE	100	IR100UOCMA	SIMPLE	500	178	15	70	150	SELF/U
		IDR100UOCMA	DOBLE	500	178	12 x 2	70	240	SELF/U
		IR100UOAMA1212H25	SIMPLE	120	120	15	25	150	SELF/U
	150	IR150UOCMA	SIMPLE	500	250	15	70	150	SELF/U
		IDR150UOCMA	DOBLE	500	250	12 x 2	70	240	SELF/U
		IR200UOCMA	SIMPLE	500	310	15	70	150	SELF/U
200	IDR200UOCMA	DOBLE	500	310	12 x 2	70	240	SELF/U	

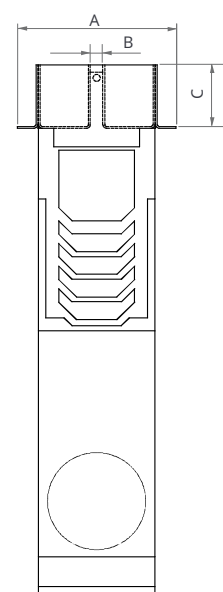

\*Opciones personalizadas disponibles.

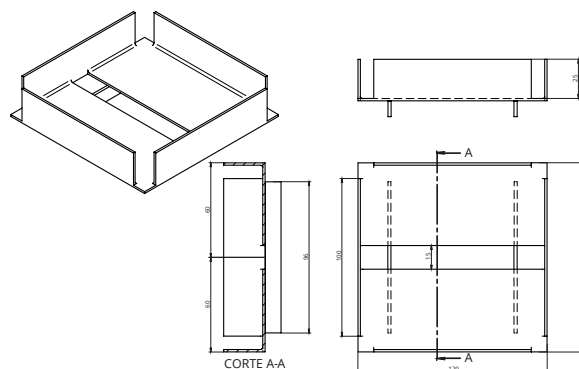

Detalle de aplicación



Rejilla ranurada en forma de "L", que destaca por su estética ya que se integra perfectamente en el pavimento (hormigón, adoquín o baldosa) consiguiendo una mimetización total en el paisaje urbano. Está diseñado especialmente para ser instalada en zonas próximas a paredes. Soporta una clase de carga hasta D400 según la Norma EN-1433.

## REJILLAS

Material	Ancho mm	Código	Tipo	L mm	A mm	B mm	C mm	Área de captación cm <sup>2</sup> /ml	Sistema compatible
ACERO GALVANIZADO	100	GRL100RODM	LATERAL	500	131	9,8	105	98	MULTIV100
		GRL100ROD		1000	131	9,8	105	98	MULTIV100
		GRL100RODE18		1000	131	18	105	180	MULTIV100
		GRL100RODH150		1000	131	9,8	150	98	MULTIV100
		GRL100RODH150E18		1000	131	18	150	180	MULTIV100
		GRL100RODH200		1000	131	9,8	200	98	MULTIV100
		GRL100RODH200E18		1000	131	18	200	180	MULTIV100
	150	GRL150RODM		500	181	9,8	105	98	MULTIV150
		GRL150ROD		1000	181	9,8	105	98	MULTIV150
		GRL150RODE18		1000	181	18	105	180	MULTIV150
		GRL150RODH150		1000	181	9,8	150	98	MULTIV150
		GRL150RODH150E18		1000	181	18	150	180	MULTIV150
		GRL150RODH200		1000	181	9,8	200	98	MULTIV150
		GRL150RODH200E18		1000	181	18	200	180	MULTIV150
	200	GRL200RODM		500	231	9,8	105	98	MULTIV200
		GRL200ROD		1000	231	9,8	105	98	MULTIV200
		GRL200RODE18		1000	231	18	105	180	MULTIV200
		GRL200RODH150		1000	231	9,8	150	98	MULTIV200
		GRL200RODH150E18		1000	231	18	150	180	MULTIV200
		GRL200RODH200		1000	231	9,8	200	98	MULTIV200
		GRL200RODH200E18		1000	231	18	200	180	MULTIV200
	250	GRL250FOD		1000	305	18	150	180	S300F/F250K
	300	GRL300FOD		1000	355	18	150	180	S350F/F300K
	ACERO INOXIDABLE	100		IRL100RODM	LATERAL	500	131	9,8	105
IRL100ROD			1000	131		9,8	105	98	MULTIV100
IRL100RODE18			1000	131		18	105	180	MULTIV100
IRL100RODH150			1000	131		9,8	150	98	MULTIV100
IRL100RODH150E18			1000	131		18	150	180	MULTIV100
IRL100RODH200			1000	131		9,8	200	98	MULTIV100
IRL100RODH200E18			1000	131		18	200	180	MULTIV100
150		IRL150RODM	500	181		9,8	105	98	MULTIV150
		IRL150ROD	1000	181		9,8	105	98	MULTIV150
		IRL150RODE18	1000	181		18	105	180	MULTIV150
		IRL150RODH150	1000	181		9,8	150	98	MULTIV150
		IRL150RODH150E18	1000	181		18	150	180	MULTIV150
		IRL150RODH200	1000	181		9,8	200	98	MULTIV150
		IRL150RODH200E18	1000	181		18	200	180	MULTIV150
200		IRL200RODM	500	231		9,8	105	98	MULTIV200
		IRL200ROD	1000	231		9,8	105	98	MULTIV200
		IRL200RODE18	1000	231		18	105	180	MULTIV200
		IRL200RODH150	1000	231		9,8	150	98	MULTIV200
		IRL200RODH150E18	1000	231		18	150	180	MULTIV200
		IRL200RODH200	1000	231		9,8	200	98	MULTIV200
		IRL200RODH200E18	1000	231		18	200	180	MULTIV200
250		IRL250FOD	1000	305		18	150	180	S300F/F250K
300		IRL300FOD	1000	355		18	150	180	S350F/F300K

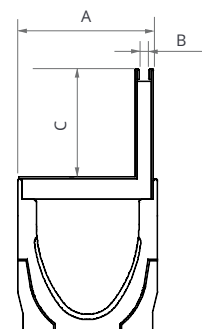

\*Opciones personalizadas disponibles.

# REGISTROS

Material	Ancho mm	Código	Tipo	L mm	A mm	B mm	C mm	Área de captación cm <sup>2</sup> /ml	Sistema compatible
ACERO GALVANIZADO	100	GRL100RODMA	LATERAL	500	128	9,8	105	98	MULTIV100
		GRL100RODMAE18		500	128	18	105	180	MULTIV100
		GRL100RODMAH150		500	128	9,8	150	98	MULTIV100
		GRL100RODMAH150E18		500	128	18	150	180	MULTIV100
		GRL100RODMAH200		500	128	9,8	200	98	MULTIV100
		GRL100RODMAH200E18		500	128	18	200	180	MULTIV100
	150	GRL150RODMA		500	178	9,8	105	98	MULTIV150
		GRL150RODMAE18		500	178	18	105	180	MULTIV150
		GRL150RODMAH150		500	178	9,8	150	98	MULTIV150
		GRL150RODMAH150E18		500	178	18	150	180	MULTIV150
		GRL150RODMAH200		500	178	9,8	200	98	MULTIV150
		GRL150RODMAH200E18		500	178	18	200	180	MULTIV150
	200	GRL200RODMA		500	228	9,8	105	98	MULTIV200
		GRL200RODMAE18		500	228	18	105	180	MULTIV200
		GRL200RODMAH150		500	228	9,8	150	98	MULTIV200
		GRL200RODMAH150E18		500	228	18	150	180	MULTIV200
		GRL200RODMAH200		500	228	9,8	200	98	MULTIV200
		GRL200RODMAH200E18		500	228	18	200	180	MULTIV200
	250	GRL250FODMA		500	302	18	150	180	S300F/F250K
	300	GRL300FODMA		500	352	18	150	180	S350F/F300K
	ACERO INOXIDABLE	100		IRL100RODMA	LATERAL	500	128	9,8	105
IRL100RODMAE18			500	128		18	105	180	MULTIV100
IRL100RODMAH150			500	128		9,8	150	98	MULTIV100
IRL100RODMAH150E18			500	128		18	150	180	MULTIV100
IRL100RODMAH200			500	128		9,8	200	98	MULTIV100
IRL100RODMAH200E18			500	128		18	200	180	MULTIV100
150		IRL150RODMA	500	178		9,8	105	98	MULTIV150
		IRL150RODMAE18	500	178		18	105	180	MULTIV150
		IRL150RODMAH150	500	178		9,8	150	98	MULTIV150
		IRL150RODMAH150E18	500	178		18	150	180	MULTIV150
		IRL150RODMAH200	500	178		9,8	200	98	MULTIV150
		IRL150RODMAH200E18	500	178		18	200	180	MULTIV150
200		IRL200RODMA	500	228		9,8	105	98	MULTIV200
		IRL200RODMAE18	500	228		18	105	180	MULTIV200
		IRL200RODMAH150	500	228		9,8	150	98	MULTIV200
		IRL200RODMAH150E18	500	228		18	150	180	MULTIV200
		IRL200RODMAH200	500	228		9,8	200	98	MULTIV200
		IRL200RODMAH200E18	500	228		18	200	180	MULTIV200
250		IRL250FODAM	500	302		18	150	180	S300F/F250K
230		IRL300FODAM	500	352		18	150	180	S350F/F300K

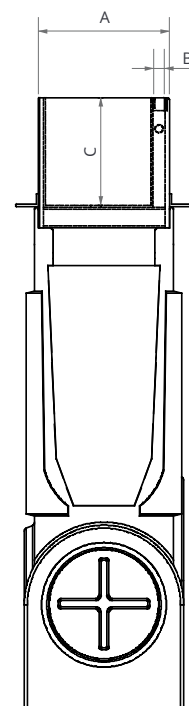

\*Opciones personalizadas disponibles.



Detalle de aplicación







Mahou  
SIN

adidas adidas adidas adidas

PREPARATE PREPARATE

Asociación de Fútbol





# OTRAS SOLUCIONES

---



## BALIZAMIENTO



## CONDUCCIONES DE CABLEADO

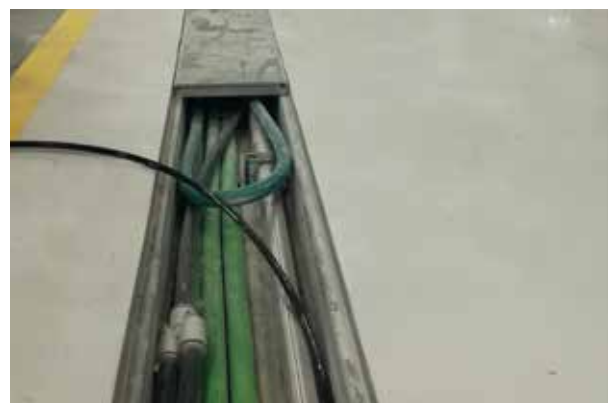



## SOLUCIONES DE DRENAJE PARA TRANVÍAS



## SUBESTACIONES ELÉCTRICAS



# ZÓCALOS INDUSTRIALES



# CUNETA



# PASARELA





# SOLUCIONES PARA DRENAJE EN INOXIDABLE

## SUMIDEROS



## CANAL RANURADO / CANAL CON REJILLA



## TUBERÍA



## TAPAS DE ARQUETA

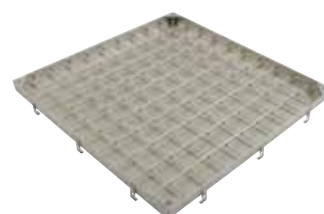



# INSTRUCCIONES PARA LA COLOCACIÓN DE SISTEMAS DE DRENAJE ULMA®

## 1. Condiciones de partida

El objeto de las presentes instrucciones es la de proporcionar información general para una adecuada instalación y funcionamiento de los sistemas de canales ULMA Architectural Solutions. Los detalles constructivos ilustrados hacen referencia a condiciones concretas del terreno, por ello se recomienda consejo profesional para características particulares del terreno y/o circunstancias locales que puedan surgir. Para ello contamos con un equipo de profesionales con una dilatada experiencia que proporcionan asesoramiento y servicio personalizado a nuestros clientes.

Los detalles constructivos presentados, son unas instrucciones genéricas que pretenden abarcar el más amplio abanico posible de modos constructivos, con las mayores garantías. Este hecho no exime al Proyectista o Dirección Facultativa de verificar dichas recomendaciones constructivas y es su responsabilidad asegurarse de que sean compatibles con la naturaleza del suelo.

Las instrucciones que vienen en esta guía son los mínimos para garantizar el correcto funcionamiento del sistema. Puede que se requiera aumentar el refuerzo en casos especiales o en terrenos de características diferentes, mediante el aumento de la sección del dado de hormigón o incluso con armadura de refuerzo. Solicitar consejo del departamento de ingeniería para determinar el tamaño de las barras del armado y su configuración.

El sistema de canalización ULMA Architectural Solutions ha sido diseñado y ensayado bajo las más estrictas premisas de la NORMA EN1433 para cumplir los requisitos de recogida y evacuación del agua que aporta la superficie y la absorción de las cargas que se generan sobre el pavimento.

Para un correcto funcionamiento de los canales de drenaje se deben cumplir las siguientes condiciones:

1. Un correcto diseño del proyecto
2. Una buena planificación en obra
3. Una instalación especializada
4. Un mantenimiento periódico

La normativa de aplicación en la instalación de sistemas de drenaje ULMA Architectural Solutions es la siguiente:

- **UNE EN 1433:2002 + DIN V 19580**  
"canales de drenaje para zonas de circulación" referente a la clasificación y a la instalación de los correspondientes sistemas de canales.
- **Instrucción de Hormigón Estructural EHE**  
De obligado cumplimiento según Real Decreto 2661/1998 de 11 de diciembre.
- **Marcado CE de canales de Drenaje**  
Según Resolución de 12 de junio de 2003 de la Dirección General de Política Tecnológica. Boe nº 165 para la norma armonizada EN 1433.
- **Directiva 89/106/CE**  
Sobre el marcado de productos de la construcción.
- **Código Técnico de la Edificación**  
Según Real Decreto 314/2006 de 17 marzo de 2006, en el aspecto general y en concreto el Documento Básico de Salubridad parte 5.

## 2. Instrucciones generales de instalación

### 2.1. TRABAJOS PREVIOS

Para evitar problemas futuros de hundimiento y rotura de los canales, es imprescindible que el terreno esté en buenas condiciones. Si ha habido movimientos de tierra, se realizará una buena compactación del terreno para eliminar zonas reblandecidas que se hayan podido originar. Ninguna compactación debe ser inferior al 90% del ensayo estándar de Proctor y en carreteras y aeropuertos de intenso y pesado tránsito se requerirá un nivel de compactación del 95-100%.

## 2.2. PREPARACIÓN DE LA ZANJA

Preparar la zanja para el lecho estableciendo una nivelación de acuerdo con la pendiente escogida, teniendo siempre en cuenta las dimensiones X, Y, Z, señaladas en las instrucciones de instalación correspondientes al canal utilizado.

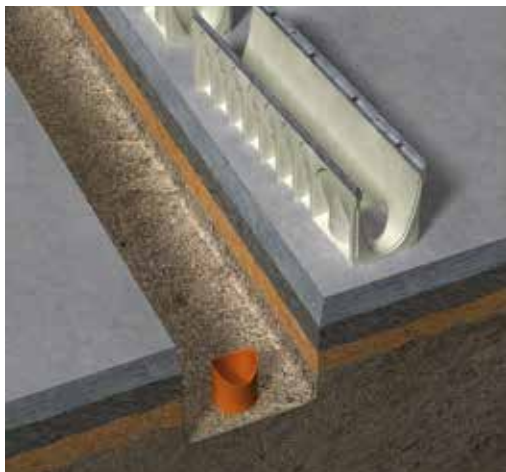

## 2.3. HORMIGÓN DE LIMPIEZA

Realizar una capa de hormigón de limpieza y/o colocar tela de impermeabilización de base para el fundamento del canal.

## 2.4. COLOCACIÓN DE LOS CANALES

Establecer un cordel de alineación y preparar los canales a lo largo de la zanja. Comprobar que la flecha de los laterales de los canales señalen hacia el punto de evacuación de agua.

Proceder a la apertura de las salidas, siempre taladrando el perímetro de la salida premarcada cada 5-6 cm. o cortando con una rotaflex.



Verter el hormigón (mín. HM25) en la base de la zanja con el grosor especificado en el plano correspondiente y antes de que fragüe comenzar a colocar los canales. La elección de los materiales, especialmente del hormigón, viene determinada por las condiciones de ambiente del lugar en el que se va a instalar la canalización.



**Hay que encajar los canales sobre la base de hormigón sin dejar huecos,** teniendo en cuenta el sentido de colocación marcado por la flecha moldeada sobre el canal (=sentido de flujo).

La colocación empieza en el punto más bajo, es decir, en el paso hacia la tubería de desagüe o sumidero, si lo hubiere.

Chequear la alineación a lo largo de la zanja.

Para mejorar la estanqueidad de las juntas se puede proceder al sellado de las mismas mediante la aplicación de un sellador elástico de poliuretano.

Ver capítulo **3.13 Juntas de sellado entre canales** de las presentes Instrucciones de Instalación. Este procedimiento no garantiza la total impermeabilización de la línea de drenaje, por lo que, para la instalación en sitios con altas exigencias de impermeabilización, como gasolineras o cubiertas de edificios, se debe disponer una capa impermeabilizante por debajo del canal. Ver capítulo **3.4. Canales en sitios con altas exigencias de impermeabilización** de las presentes Instrucciones de Instalación.

## 2.5. DADO DE HORMIGÓN

Antes del vertido del hormigón para realizar el dado de refuerzo, colocar en los canales listones de madera o las mismas rejillas protegidas con un plástico, con el objeto de evitar deformaciones que impidan la posterior colocación de las rejillas.

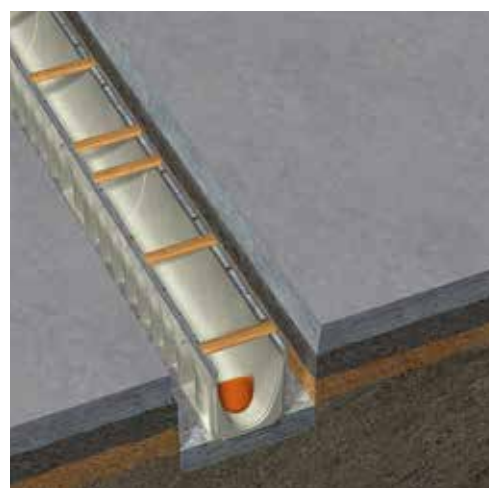

Verter el hormigón en los laterales del canal, realizando el dado indicado en el plano de instalación correspondiente.

Es muy importante que en los lugares donde se junten dos capas de hormigón, ambas sean aplicadas dentro de un tiempo razonable para asegurar la adherencia.

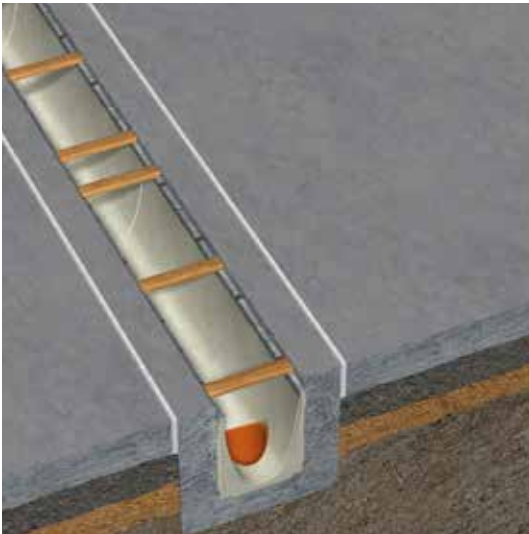

La medida "Y" para la altura lateral de la base de estabilización con respecto al cuerpo de canal, que figura en los correspondientes detalles de instalación establecidos por ULMA Architectural Solutions, si fuera necesario, debe adaptarse en la obra en dependencia de la altura constructiva del cuerpo de canal y del grosor del pavimento que a continuación le sigue.

En su caso, colocar el mallazo correspondiente antes de verter todo el dado de hormigón de una sola vez.

## 2.6. COLOCACIÓN DE LAS REJILLAS

Sujetar las rejillas con su respectivo sistema de agarre, aplicando un par de apriete para evitar el movimiento de la rejilla tras el paso de vehículos. Para un correcto funcionamiento del sistema, es fundamental instalar el sistema de sujeción adecuado para cada uso. Ver sistemas de fijación.



## 2.7. MEDIDAS DE SEGURIDAD

Mientras duren los trabajos de pavimentación en los lados contiguos del canal, los canales deben reforzarse debidamente contra cargas horizontales, por ejemplo, colocando las rejillas sobre los canales si estas no vinieran montadas.

Se debe evitar que durante el acabado de las superficies contiguas al canal se produzcan daños mecánicos en los canales. A tal efecto, se estudiarán con mucho detalle el movimiento de elementos de compactación del terreno antes, durante y después de efectuar el dado de instalación del canal.

El pavimento junto al canal, una vez acabado, debe ser 3 a 5 mm más alto que el canal, incluyendo el grosor de la rejilla, y su superficie no debe resbalar.

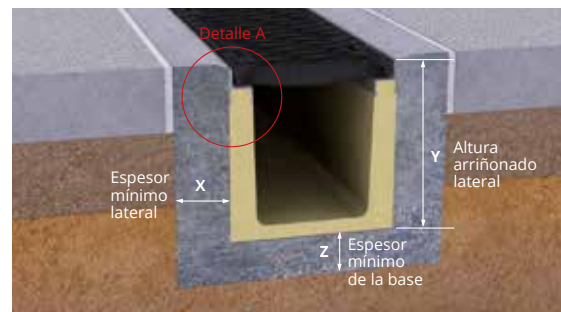

**Detalle A**  
Canal con Perfil 3-5mm desde el perfil

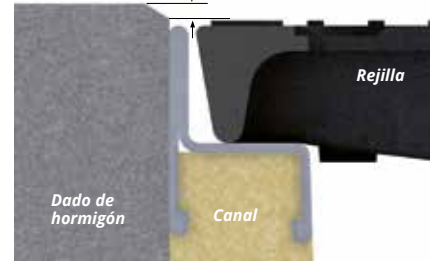

**Detalle B**  
Canal sin Perfil 3-5mm desde la rejilla

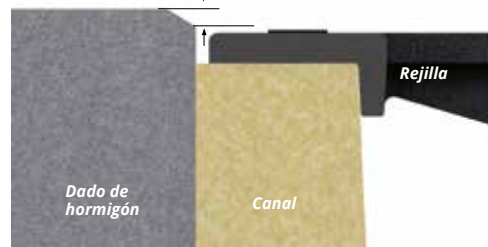

## 3. Instrucciones especiales de instalación

### 3.1. JUNTAS DE DILATACIÓN Y RETRACCIÓN

El proyectista o la dirección facultativa debe establecer un **plan de juntas** adecuado en función de los detalles constructivos de la solera y conforme a las normas y reglamentos vigentes, para evitar cualquier esfuerzo tangencial o perpendicular sobre el conjunto del canal y dado de hormigón.

Si los canales se instalan en una solera de hormigón, se deben realizar juntas de dilatación entre ésta y el dado para evitar que la dilatación del hormigón genere empujes sobre los laterales del canal.

Asimismo, **si se ejecuta una instalación de adoquinado, losas o asfalto, que esté colocada encima de una losa de hormigón, se deben instalar juntas de dilatación**, como se describe en el detalle de instalación "hormigón" establecido por ULMA Architectural Solutions.

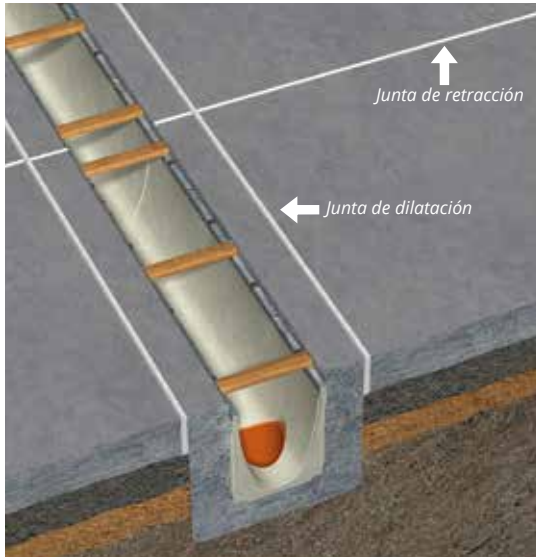

NO se deben colocar juntas de dilatación **entre el cuerpo de canal y el pavimento contiguo**. Las juntas deben ser siempre entre el dado de instalación y el pavimento contiguo.

En soleras de hormigón, es aconsejable realizar juntas de retracción cada 6 o 7 metros para evitar la fisuración descontrolada del pavimento.

**Las juntas de retracción que transcurren transversalmente con respecto al canal**, deben coincidir con la unión entre los canales para evitar que se generen esfuerzos tangenciales.

### 3.2. CANALES EN PAVIMENTO ADOQUINADO

El **relleno de junta** entre el cuerpo de canal y adoquines de gran tamaño colocadas sobre lecho de arena, debe realizarse de acuerdo con el correspondiente detalle de instalación establecido por ULMA Architectural Solutions, pudiéndose realizar con un material de alta resistencia combinado con cemento o con un material a base de una resina sintética, que debe estar de acuerdo con las exigencias locales con referencia a la carga, resistencia, etc. De esta manera, al estar adheridos al hormigón, los adoquines siempre serán solidarios al canal. La medida de la junta depende de las indicaciones de aplicación establecidas por el fabricante.

### 3.3. CANALES CON RANURA

En la **instalación de canales con rejilla ranurada** en pavimentos adoquinados y/o embaldosados, será necesario utilizar un adhesivo epoxy de tipo reactivo (R) en las uniones entre adoquín y rejilla, así como en los puntos que se indican en los detalles constructivos para este tipo de instalación.

### 3.4. CANALES EN SITIOS CON ALTAS EXIGENCIAS DE IMPERMEABILIZACIÓN

Los canales que se instalen en sitios con altas exigencias de impermeabilización como gasolineras, terrazas, azoteas, parkings, etc., deben colocarse siempre sobre una capa y/o tela de impermeabilización, siguiendo los detalles constructivos para este tipo de instalación.

### 3.5. PROLONGACIÓN DEL DADO DE HORMIGÓN

Para un mejor reparto de la carga, recomendamos una prolongación del dado de hormigón al final del tramo de canal, en el sentido longitudinal, como se describe a continuación:

- Clase de carga A 15 – C 250 de  $\geq 15,0$  cm;
- Clase de carga D 400/E 600 de  $\geq 25,0$  cm;
- Clase de carga F 900 de  $\geq 50,0$  cm

### 3.6. CARGAS EXTREMAS

Se comprenden como zonas sometidas **a cargas extremas**, por ejemplo:

Terminales de contenedores; zonas de maniobra de camiones; entradas para camiones a solares; zonas muy concurridas de carga y descarga con camiones de gran tonelaje y similares...

Para estos ámbitos de aplicación recomendamos los sistemas de canales ULMA F 100 K – F 400 K ó ULMA KompaqDrain®.

### 3.7 CANALES EN AUTOPISTAS Y VIAS RÁPIDAS

Para zonas transversales al tráfico en zonas de autovía o autopistas el único sistema válido para instalarse es el sistema ULMA KompaqDrain®.

### 3.8. CANALES SIN MALLAZO

Los canales ULMA cumplen los requisitos correspondientes a los ensayos de carga descritos en la norma sin utilizar armado. Por este motivo las secciones mínimas necesarias de instalación no requieren el uso de armado.



En situaciones especiales de grandes cargas o tránsito intenso, con el fin de asegurar la correcta unión entre el dado de instalación y el canal se puede colocar un armado que evite la retracción del dado de hormigón. Ante cualquier duda, se aconseja consultar con el departamento técnico.

### 3.9. MATERIAL ZINCADO

Recomendamos no instalar productos de material zincado en zonas donde no se descarte el contacto con agentes corrosivos, (productos de limpieza, cloruros, sulfatos, ácidos, lejías...) como piscinas o ambientes marinos.

### 3.10. ACERO INOXIDABLE

Productos de material de acero inoxidable deben protegerse adecuadamente durante su instalación contra el polvo de óxido ferroso en el ambiente, contra chispas originadas en el corte de metales, etc. Para conservar permanentemente la limpia apariencia y a su vez prevenir la corrosión se recomienda la limpieza periódica de las superficies. La elección del tipo de acero inoxidable dependerá del ambiente en el que se vaya a instalar (AISI 304 para ambientes normales y AISI316 para ambientes marinos).

### 3.11. CORTE DE CANAL Y REJA

Generalmente, todos los elementos de canal y rejilla se pueden cortar en la obra a una longitud adecuada. No obstante, se debe tener en cuenta que por lo menos quede disponible un punto de fijación por rejilla. Dado el caso, debe quitarse a todos los cantos metálicos seccionados la rebaba y asegurar que no quedan cantos vivos. Las uniones a inglete se consiguen cortando los canales con el ángulo deseado y colocándolos a tope o uniéndolos con resina. NO se recomienda biselar canales de clases de carga superiores (D400, E600 y F900). Se pueden configurar uniones a inglete y empalmes con tuberías de conexión.

### 3.12. PREFORMAS MOLDEADAS

Las preformas moldeadas verticales en el hormigón polímero se abrirán/golpearán, en principio, siempre desde el interior hacia el exterior. Para esto recomendamos elaborar un contorno en el exterior de la preforma con perforaciones y golpear la zona debilitada con una escarpa y maza. Las perforaciones se pueden realizar con un taladro de mano.

### 3.13. JUNTAS DE SELLADO ENTRE CANALES

#### PREPARACIÓN DE SUPERFICIES

**Limpieza:** Es necesario que previamente a la aplicación de cualquiera de los elementos de sellado, se limpie a fondo el sustrato de hormigón polímero. El objetivo es eliminar cualquier elemento que impida el contacto directo entre los elementos de sellado y el sustrato.

Se deben limpiar todas aquellas superficies que vayan a estar en contacto con los elementos de sellado, tanto la ranura dispuesta para alojar el sellante, como ambas caras frontales de los canales a unir.

No debe existir ninguna clase de suciedad, polvo, grasa, aceite ni ningún otro elemento que cubra el sustrato, en parte o en su totalidad, y pueda por tanto afectar negativamente a la adherencia entre los elementos de sellado y el sustrato.

**Imprimación:** Una vez limpiadas las superficies de sellado, es aconsejable aplicar sobre ellas un producto de limpieza y activación a modo imprimación. Existen productos específicos para cada sellante elástico y sirven para mejorar la adhesión de estos al sustrato.

Habitualmente basta con aplicar una mano de limpiador activador sobre las superficies a tratar y dejar secar. Se utilizará para ello una brocha o un pincel y se seguirán siempre las correspondientes instrucciones del fabricante.

#### APLICACIÓN DE SELLANTE

Como elemento sellante elástico, existe la posibilidad de aplicar o bien un producto monocomponente o bien un producto bicomponente.

El sellante elástico monocomponente recomendado para esta aplicación, cura gracias a la humedad ambiental, y por tanto tiene un periodo variable de curación dependiendo de la humedad presente en el ambiente.

El sellante elástico bicomponente recomendado para esta aplicación es igual de válido que el producto monocomponente, con la simple diferencia de que hay que realizar la labor extra de mezclar previamente los componentes de forma homogénea, y que el tiempo de trabajo y aplicación es limitado.

**Sellante Monocomponente:** Si el tiempo de curado no es un elemento crítico, se recomienda el uso de un sellante monocomponente, cuyo proceso de curado, puede rondar los 2-3 mm después de 24-48 horas, siempre dependiendo de la humedad ambiental, pero que para cuya aplicación no es necesario el proceso previo de mezclado de los componentes.

**Sellante Bicomponente:** Si es necesario un periodo de curación corto o independiente de la humedad ambiental, se recomienda la aplicación de un sellante bicomponente, compuesto del propio elemento sellante y de un producto acelerante de la reacción de curado.

#### ANOTACIONES

Cualquier actuación llevada a cabo con los productos recomendados deberá estar siempre supeditada a las correspondientes Instrucciones, Fichas Técnicas y Fichas de Datos de Seguridad del Fabricante.

La fiabilidad y durabilidad de la solución de sellado dependen de las condiciones específicas de cada obra: De su concepción y diseño, de las condiciones y cuidado con las que se ha realizado la instalación, las condiciones de uso y mantenimiento, las condiciones climatológicas locales, etc.

No habiendo participado en los puntos anteriores y siendo casi imposible estimar y mucho menos garantizar una vida útil para dicha solución de sellado, no correspondiendo a ULMA Architectural Solutions responsabilidad alguna en este sentido, limitándose su labor a la recomendación de un producto sellante comercial adecuado.

# DETALLES CONSTRUCTIVOS

## Familia SELF

EUROKIT | EUROSELF | EUROSELFV+ | DOMO | SELF | EUROSELF200 | SELF200 | SELF250 | SELF300

SELFK | SELF200K | SELF250K | SELF350K

### SELF ADOQUÍN

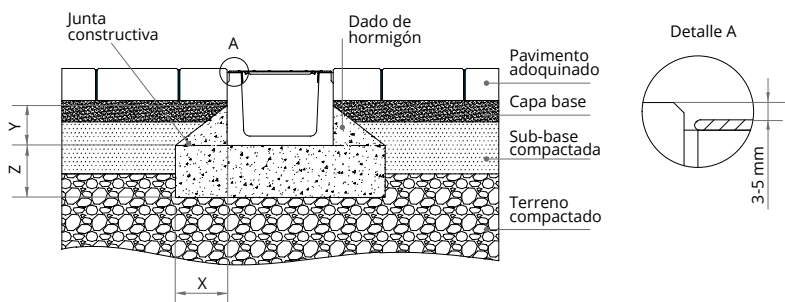

#### A15 - B125 - C250

Clase de carga según norma EN 1433	A15	B125	C250	D400	E600	F900
Tipo de hormigón según EHE 08	HM-25 (X0)	HM-25 (X0)	HM-25 (X0)			
Distancias mínimas (mm)	X	100	100	150		
	Y	100*	100*	100*		
	Z	100	100	150		

\* Si no existe un correcto compactado del terreno, realizar dado de hormigón hasta el nivel del pavimento

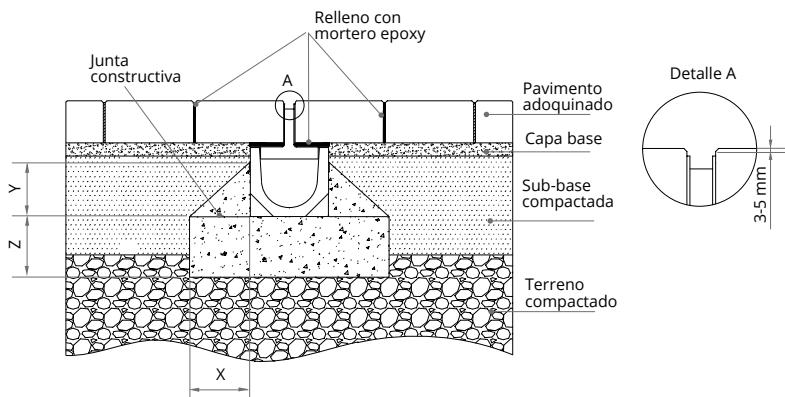

#### A15 - B125 - C250 con rejilla ranurada

Clase de carga según norma EN 1433	A15	B125	C250	D400	E600	F900
Tipo de hormigón según EHE 08	HM-25 (X0)	HM-25 (X0)	HM-25 (X0)			
Distancias mínimas (mm)	X	100	100	150		
	Y	100*	100*	100*		
	Z	100	100	150		

\* Si no existe un correcto compactado del terreno, realizar dado de hormigón hasta el nivel del pavimento

### SELF ADOQUÍN SOBRE LOSA PORTANTE

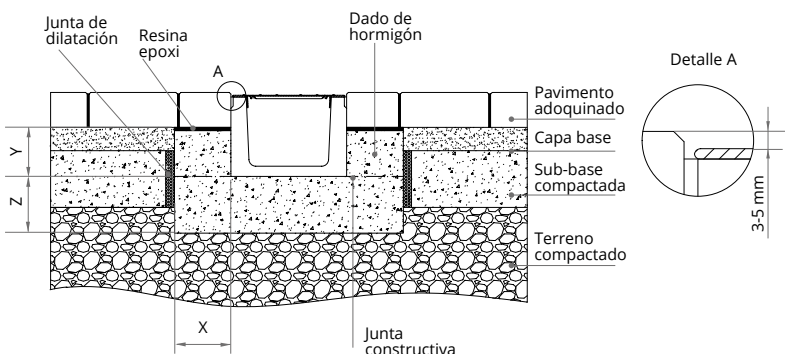

#### A15 - B125 - C250

Clase de carga según norma EN 1433	A15	B125	C250	D400	E600	F900
Tipo de hormigón según EHE 08	HM-25 (X0)	HM-25 (X0)	HM-25 (X0)			
Distancias mínimas (mm)	X	100	100	150		
	Y	hasta el nivel del pavimento				
	Z	100	100	150		

# SELF ASFALTO

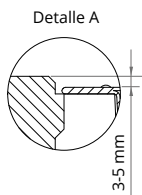
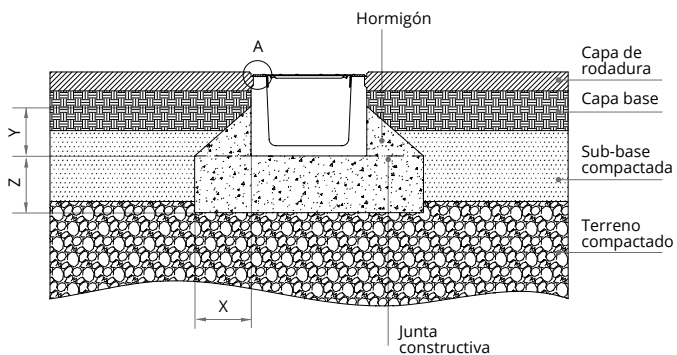

## A15 - B125 - C250

Clase de carga según norma EN 1433	A15	B125	C250	D400	E600	F900
Tipo de hormigón según EHE 08	HM-25 (X0)	HM-25 (X0)	HM-25 (X0)			
Distancias mínimas (mm)	X	100	100	150		
	Y	100*	100*	100*		
	Z	100	100	150		

\* Si no existe un correcto compactado del terreno, realizar dado de hormigón hasta el nivel del pavimento

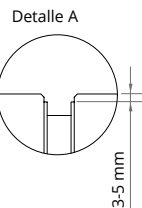
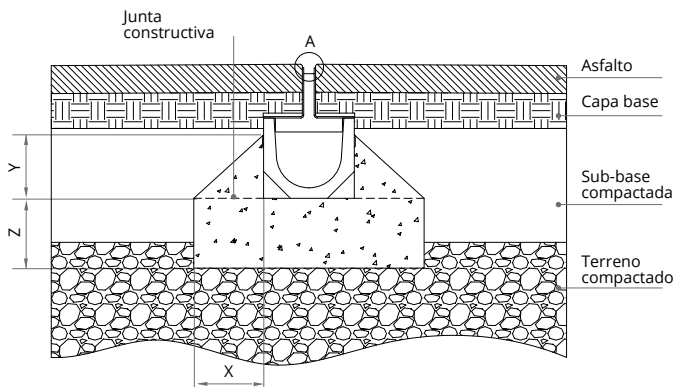

## A15 - B125 - C250 con rejilla ranurada

Clase de carga según norma EN 1433	A15	B125	C250	D400	E600	F900
Tipo de hormigón según EHE 08	HM-25 (X0)	HM-25 (X0)	HM-25 (X0)			
Distancias mínimas (mm)	X	100	100	150		
	Y	100*	100*	100*		
	Z	100	100	150		

\* Si no existe un correcto compactado del terreno, realizar dado de hormigón hasta el nivel del pavimento

# SELF HORMIGÓN

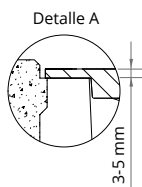
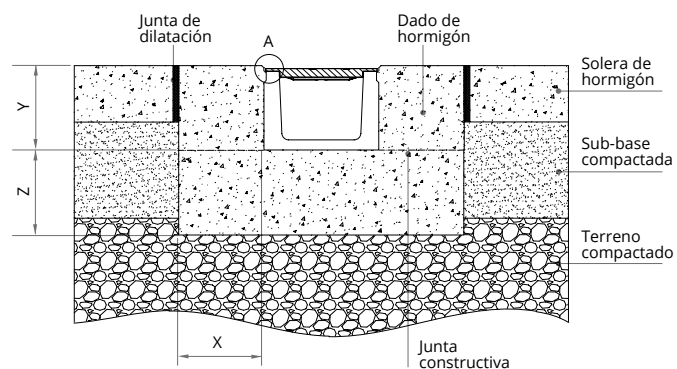

## A15 - B125 - C250

Clase de carga según norma EN 1433	A15	B125	C250	D400	E600	F900
Tipo de hormigón según EHE 08	HM-25 (X0)	HM-25 (X0)	HM-25 (X0)			
Distancias mínimas (mm)	X	100	100	150		
	Y	altura canal + reja + 3-5 mm				
	Z	100	100	150		

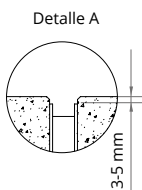
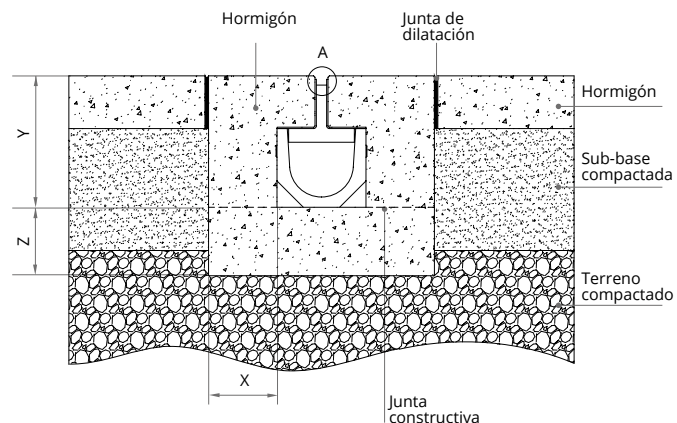

## A15 - B125 - C250 con rejilla ranurada

Clase de carga según norma EN 1433	A15	B125	C250	D400	E600	F900
Tipo de hormigón según EHE 08	HM-25 (X0)	HM-25 (X0)	HM-25 (X0)			
Distancias mínimas (mm)	X	100	100	150		
	Y	altura canal + reja + 3-5 mm				
	Z	100	100	150		

## SELFK ADOQUÍN

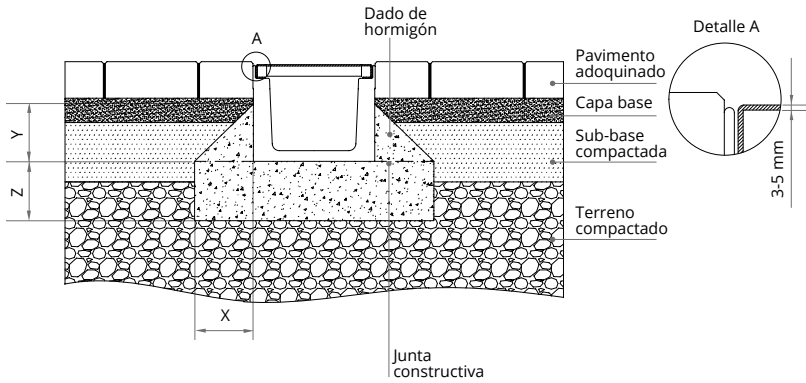

### A15 - B125 - C250

Clase de carga según norma EN 1433	A15	B125	C250	D400	E600	F900
Tipo de hormigón según EHE 08	HM-25 (X0)	HM-25 (X0)	HM-25 (X0)			
Distancias mínimas (mm)	X	100	100	150		
	Y	100*	100*	100*		
	Z	100	100	150		

\* Si no existe un correcto compactado del terreno, realizar dado de hormigón hasta el nivel del pavimento

## SELFK ADOQUIN SOBRE LOSA PORTANTE

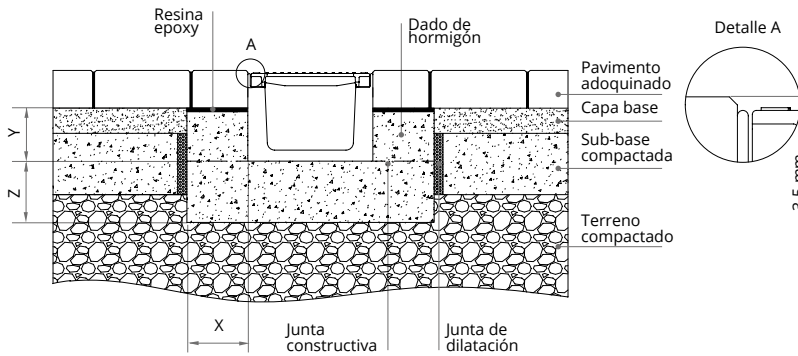

### A15 - B125 - C250

Clase de carga según norma EN 1433	A15	B125	C250	D400	E600	F900
Tipo de hormigón según EHE 08	HM-25 (X0)	HM-25 (X0)	HM-25 (X0)			
Distancias mínimas (mm)	X	100	100	150		
	Y	hasta el nivel del pavimento				
	Z	100	100	150		

## SELFK ASFALTO

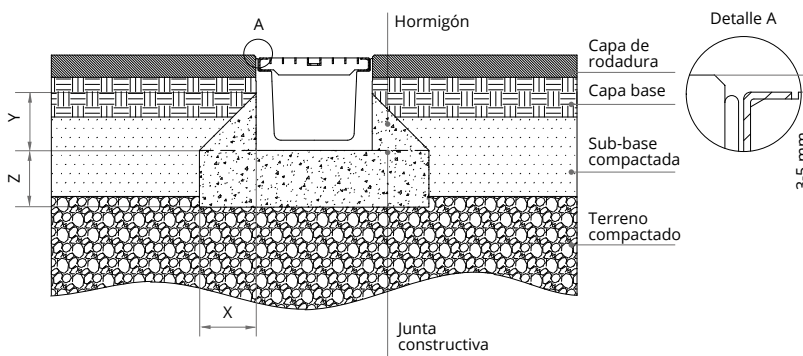

### A15 - B125 - C250

Clase de carga según norma EN 1433	A15	B125	C250	D400	E600	F900
Tipo de hormigón según EHE 08	HM-25 (X0)	HM-25 (X0)	HM-25 (X0)			
Distancias mínimas (mm)	X	100	100	150		
	Y	100 *	100 *	100 *		
	Z	100	100	150		

\* Si no existe un correcto compactado del terreno, realizar dado de hormigón hasta el nivel del pavimento

## SELFK HORMIGÓN

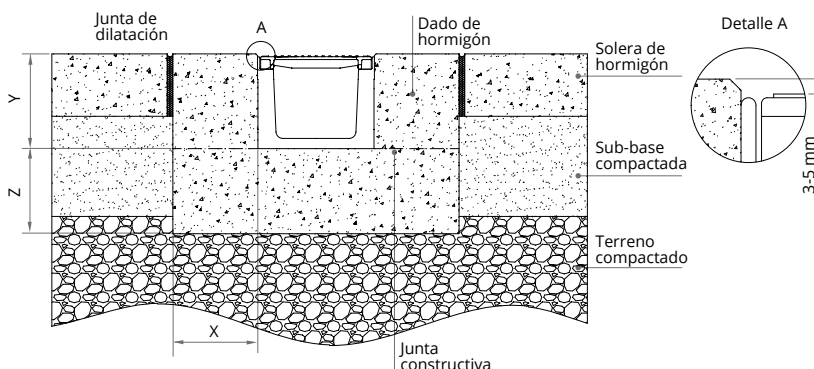

### A15 - B125 - C250

Clase de carga según norma EN 1433	A15	B125	C250	D400	E600	F900
Tipo de hormigón según EHE 08	HM-25 (X0)	HM-25 (X0)	HM-25 (X0)			
Distancias mínimas (mm)	X	100	100	150		
	Y	altura canal + reja + 3-5 mm				
	Z	100	100	150		



# Familia MINI

MINIKIT | M100 | M100K | M100V | M150 | M150K | M200 | M200K | M300K

## MINI ADOQUÍN

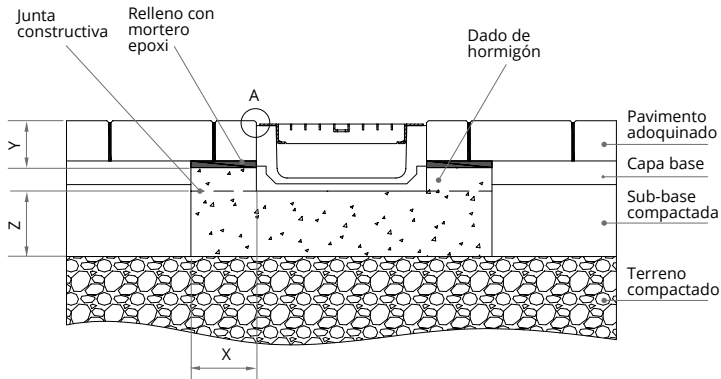

Detalle A

### A15 - B125 - C250

Clase de carga según norma EN 1433	A15	B125	C250	D400	E600	F900
Tipo de hormigón según EHE 08	HM-25 (X0)	HM-25 (X0)	HM-25 (X0)			
Distancias mínimas (mm)	X	100	100	150		
	Y	hasta el nivel del pavimento				
	Z	100	100	150		

## MINI ASFALTO

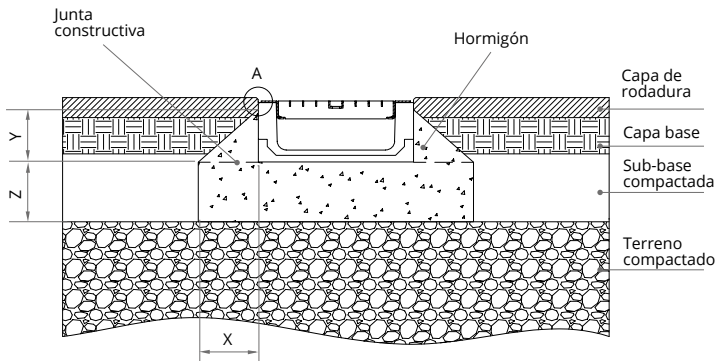

Detalle A

### A15 - B125 - C250

Clase de carga según norma EN 1433	A15	B125	C250	D400	E600	F900
Tipo de hormigón según EHE 08	HM-25 (X0)	HM-25 (X0)	HM-25 (X0)			
Distancias mínimas (mm)	X	100	100	150		
	Y	100*	100*	100*		
	Z	100	100	150		

\* Si no existe un correcto compactado del terreno, realizar dado de hormigón hasta el nivel del pavimento

## MINI HORMIGÓN

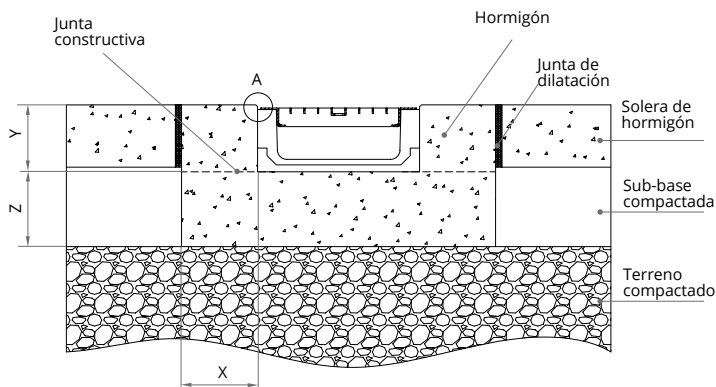

Detalle A

### A15 - B125 - C250

Clase de carga según norma EN 1433	A15	B125	C250	D400	E600	F900
Tipo de hormigón según EHE 08	HM-25 (X0)	HM-25 (X0)	HM-25 (X0)			
Distancias mínimas (mm)	X	100	100	150		
	Y	altura canal + reja + 3-5 mm				
	Z	100	100	150		

# Familia URBAN

U100 | U150 | U200 | U250  
 U100K | U150K | U200K | U300K

## URBAN ADOQUÍN

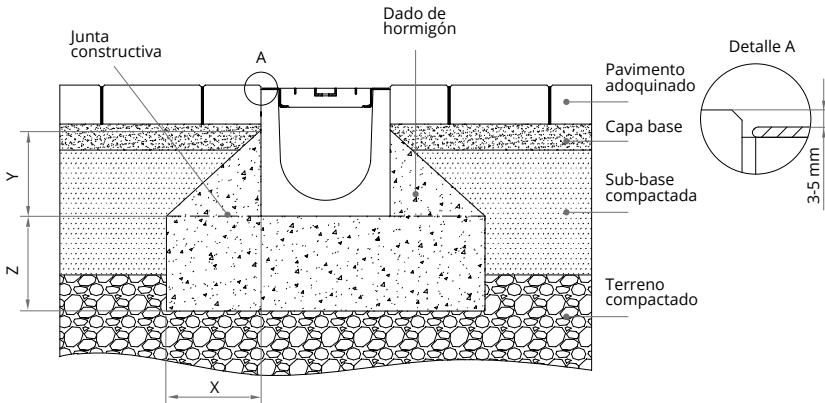

### A15 - B125 - C250

Clase de carga según norma EN 1433	A15	B125	C250	D400	E600	F900
Tipo de hormigón según EHE 08	HM-25 (X0)	HM-25 (X0)	HM-25 (X0)			
Distancias mínimas (mm)	X	100	100	150		
	Y	por encima de los arcos*				
	Z	100	100	150		

\* Si no existe un correcto compactado del terreno, realizar dado de hormigón hasta el nivel del pavimento

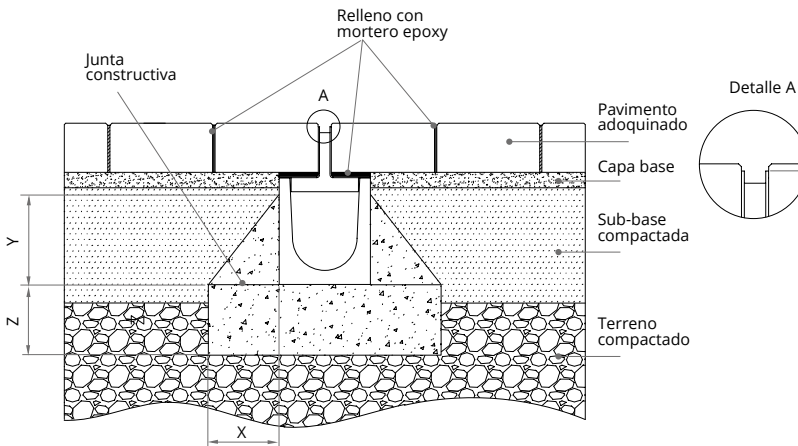

### A15 - B125 - C250 con rejilla ranurada

Clase de carga según norma EN 1433	A15	B125	C250	D400	E600	F900
Tipo de hormigón según EHE 08	HM-25 (X0)	HM-25 (X0)	HM-25 (X0)			
Distancias mínimas (mm)	X	100	100	150		
	Y	por encima de los arcos*				
	Z	100	100	150		

\* Si no existe un correcto compactado del terreno, realizar dado de hormigón hasta el nivel del pavimento

## URBAN ADOQUÍN SOBRE LOSA PORTANTE

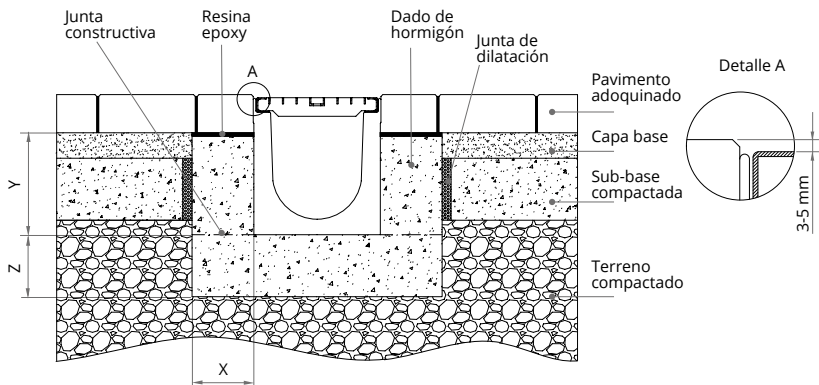

### A15 - B125 - C250

Clase de carga según norma EN 1433	A15	B125	C250	D400	E600	F900
Tipo de hormigón según EHE 08	HM-25 (X0)	HM-25 (X0)	HM-25 (X0)			
Distancias mínimas (mm)	X	100	100	150		
	Y	hasta el nivel del pavimento				
	Z	100	100	150		

## URBAN ASFALTO

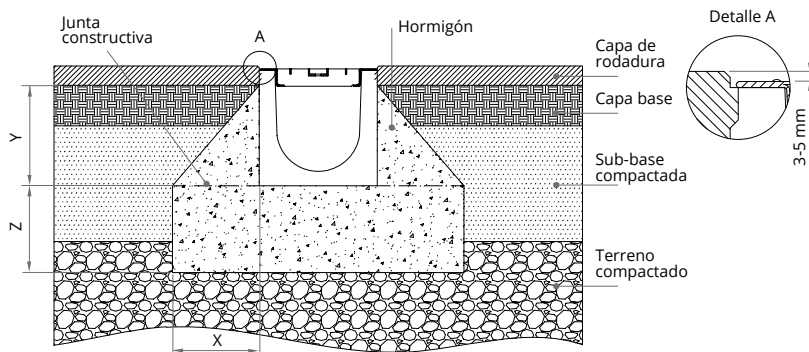

### A15 - B125 - C250

Clase de carga según norma EN 1433	A15	B125	C250	D400	E600	F900
Tipo de hormigón según EHE 08	HM-25 (X0)	HM-25 (X0)	HM-25 (X0)			
Distancias mínimas (mm)	X	100	100	150		
	Y	por encima de los arcos*				
	Z	100	100	150		

\* Si no existe un correcto compactado del terreno, realizar dado de hormigón hasta el nivel del pavimento

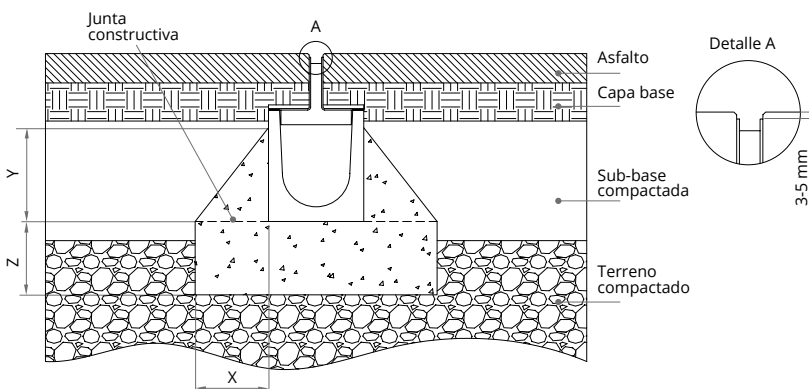

### A15 - B125 - C250 con rejilla ranurada

Clase de carga según norma EN 1433	A15	B125	C250	D400	E600	F900
Tipo de hormigón según EHE 08	HM-25 (X0)	HM-25 (X0)	HM-25 (X0)			
Distancias mínimas (mm)	X	100	100	150		
	Y	por encima de los arcos*				
	Z	100	100	150		

\* Si no existe un correcto compactado del terreno, realizar dado de hormigón hasta el nivel del pavimento

## URBAN HORMIGÓN

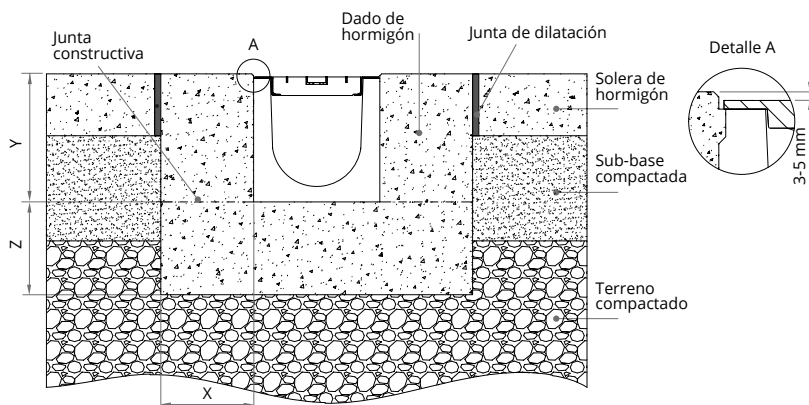

### A15 - B125 - C250

Clase de carga según norma EN 1433	A15	B125	C250	D400	E600	F900
Tipo de hormigón según EHE 08	HM-25 (X0)	HM-25 (X0)	HM-25 (X0)			
Distancias mínimas (mm)	X	100	100	150		
	Y	altura canal + reja + 3-5 mm				
	Z	100	100	150		

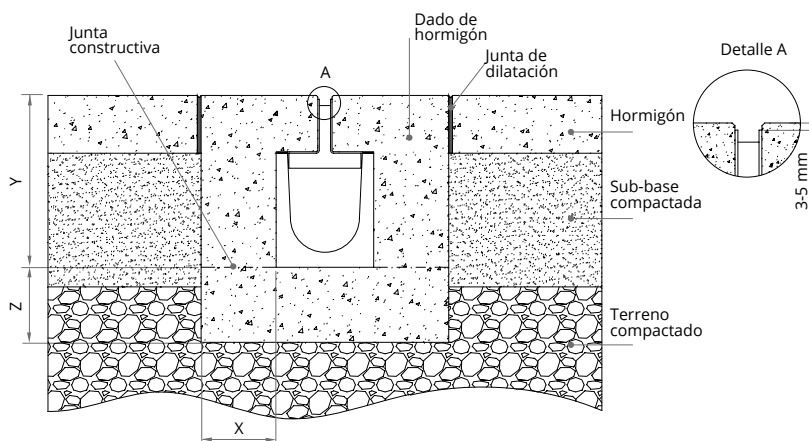

### A15 - B125 - C250 con rejilla ranurada

Clase de carga según norma EN 1433	A15	B125	C250	D400	E600	F900
Tipo de hormigón según EHE 08	HM-25 (X0)	HM-25 (X0)	HM-25 (X0)			
Distancias mínimas (mm)	X	100	100	150		
	Y	altura canal + reja + 3-5 mm				
	Z	100	100	150		

## URBANK ADOQUÍN

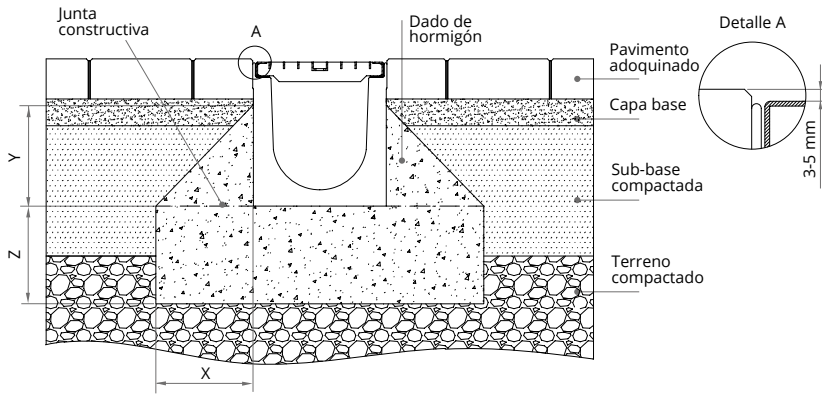

### A15 - B125 - C250

Clase de carga según norma EN 1433	A15	B125	C250	D400	E600	F900
Tipo de hormigón según EHE 08	HM-25 (X0)	HM-25 (X0)	HM-25 (X0)			
Distancias mínimas (mm)	X	100	100	150		
	Y	por encima de los arcos*				
Z	100	100	150			

\* Si no existe un correcto compactado del terreno, realizar dado de hormigón hasta el nivel del pavimento

## URBANK ADOQUÍN SOBRE LOSA PORTANTE

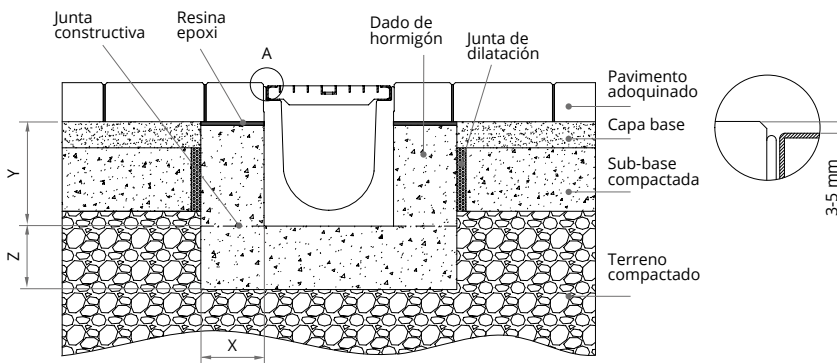

### A15 - B125 - C250

Clase de carga según norma EN 1433	A15	B125	C250	D400	E600	F900
Tipo de hormigón según EHE 08	HM-25 (X0)	HM-25 (X0)	HM-25 (X0)			
Distancias mínimas (mm)	X	100	100	150		
	Y	hasta el nivel del pavimento				
Z	100	100	150			

## URBANK ASFALTO

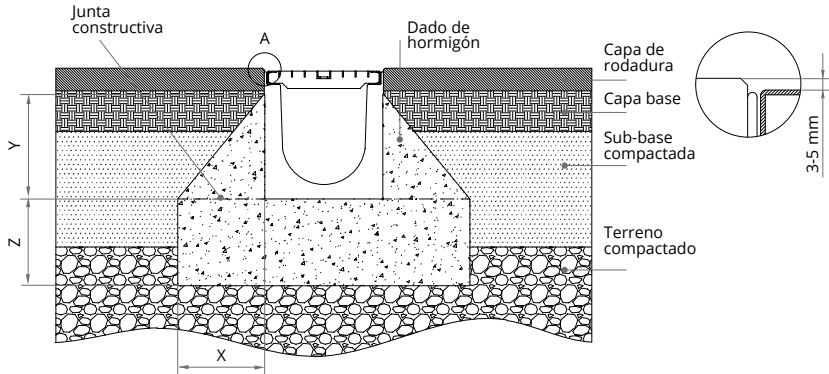

### A15 - B125 - C250

Clase de carga según norma EN 1433	A15	B125	C250	D400	E600	F900
Tipo de hormigón según EHE 08	HM-25 (X0)	HM-25 (X0)	HM-25 (X0)			
Distancias mínimas (mm)	X	100	100	150		
	Y	por encima de los arcos*				
Z	100	100	150			

\* Si no existe un correcto compactado del terreno, realizar dado de hormigón hasta el nivel del pavimento

## URBANK HORMIGÓN

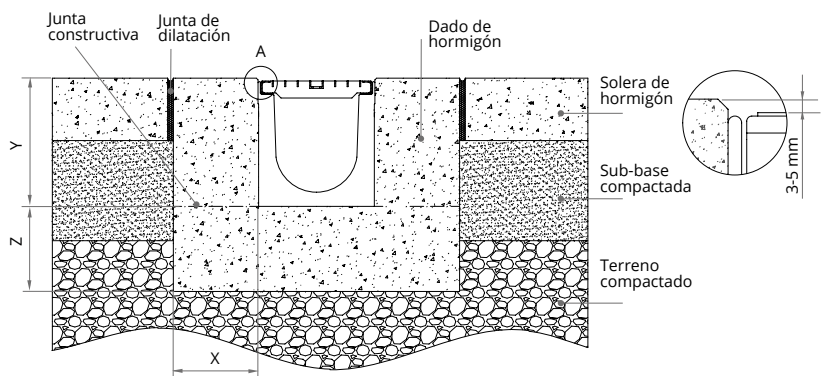

### A15 - B125 - C250

Clase de carga según norma EN 1433	A15	B125	C250	D400	E600	F900
Tipo de hormigón según EHE 08	HM-25 (X0)	HM-25 (X0)	HM-25 (X0)			
Distancias mínimas (mm)	X	100	100	150		
	Y	altura canal + reja + 3-5 mm				
Z	100	100	150			



# Familia SPORT

M100V | D100 | DPS100 | DP100.20 | SU100 | SU200  
OCULTO10

## SPORT ADOQUÍN

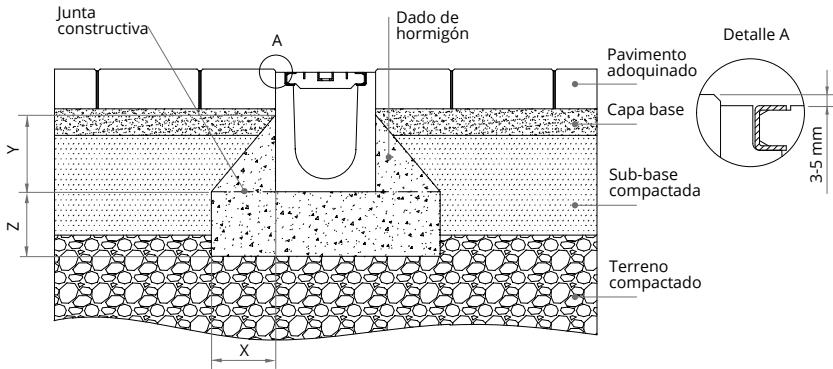

### A15 - B125 - C250

Clase de carga según norma EN 1433	A15	B125	C250	D400	E600	F900
Tipo de hormigón según EHE 08	HM-25 (X0)	HM-25 (X0)	HM-25 (X0)			
Distancias mínimas (mm)	X	100	100	150		
	Y	100 *	100 *	100 *		
	Z	100	100	150		

\* Si no existe un correcto compactado del terreno, realizar dado de hormigón hasta el nivel del pavimento

## SPORT ADOQUÍN SOBRE LOSA PORTANTE

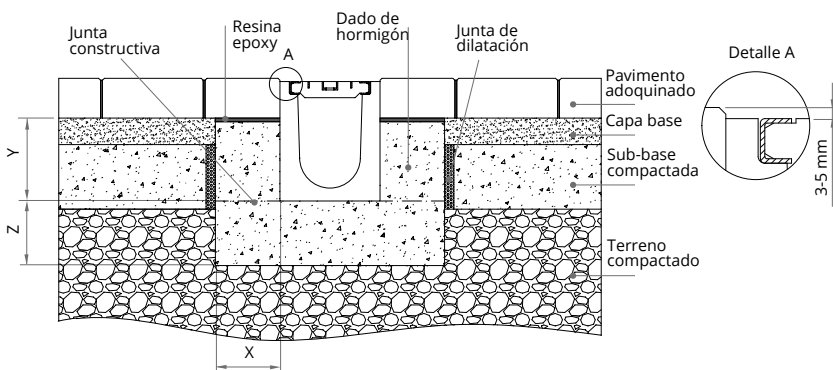

### A15 - B125 - C250

Clase de carga según norma EN 1433	A15	B125	C250	D400	E600	F900
Tipo de hormigón según EHE 08	HM-25 (X0)	HM-25 (X0)	HM-25 (X0)			
Distancias mínimas (mm)	X	100	100	150		
	Y	Hasta el nivel del pavimento				
	Z	100	100	150		

## SPORT ASFALTO

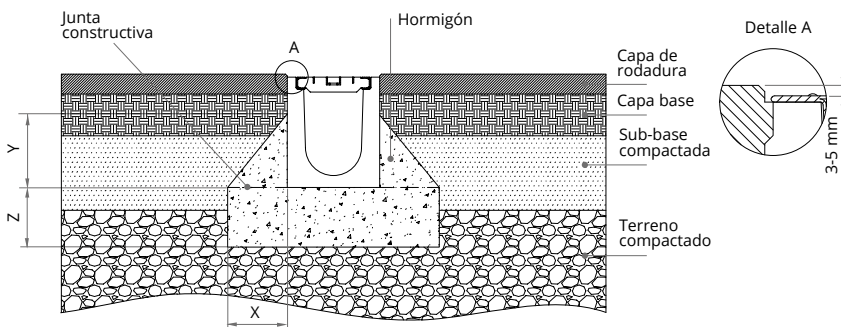

### A15 - B125 - C250

Clase de carga según norma EN 1433	A15	B125	C250	D400	E600	F900
Tipo de hormigón según EHE 08	HM-25 (X0)	HM-25 (X0)	HM-25 (X0)			
Distancias mínimas (mm)	X	100	100	150		
	Y	100 *	100 *	100 *		
	Z	100	100	150		

\* Si no existe un correcto compactado del terreno, realizar dado de hormigón hasta el nivel del pavimento

## SPORT HORMIGÓN

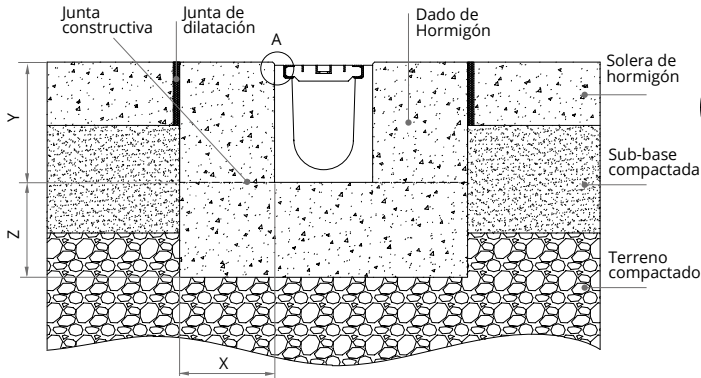

### A15 - B125 - C250

Clase de carga según norma EN 1433	A15	B125	C250	D400	E600	F900
Tipo de hormigón según EHE 08	HM-25 (X0)	HM-25 (X0)	HM-25 (X0)			
Distancias mínimas (mm)	X	100	100	150		
	Y	altura canal + reja + 3-5 mm				
	Z	100	100	150		

## SPORT OCULTO HORMIGÓN

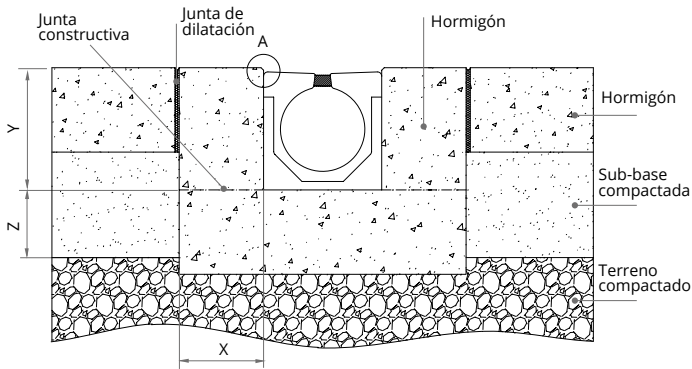

### A15

Clase de carga según norma EN 1433	A15	B125	C250	D400	E600	F900
Tipo de hormigón según EHE 08	HM-25 (X0)					
Distancias mínimas (mm)	X	100				
	Y	altura canal + reja + 3-5 mm				
	Z	100				

## SPORT OCULTO PAVIMENTO SINTÉTICO

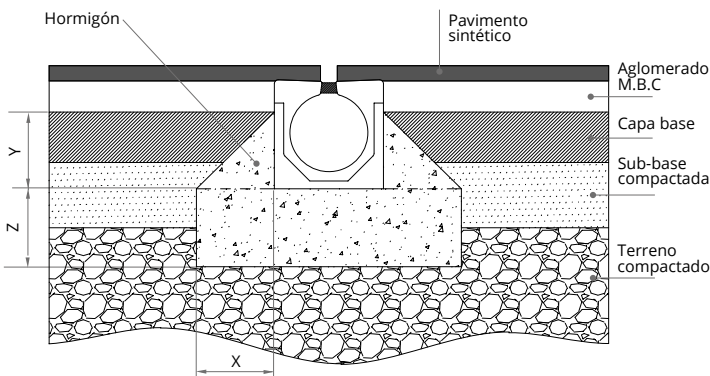

### A15

Clase de carga según norma EN 1433	A15	B125	C250	D400	E600	F900
Tipo de hormigón según EHE 08	HM-25 (X0)					
Distancias mínimas (mm)	X	100				
	Y	100 *				
	Z	100				

\* Si no existe un correcto compactado del terreno, realizar dado de hormigón hasta el nivel del pavimento

# Familia HYDRO

HYDROKIT | HYDROMINI | HYDRO  
 HYDROMINIPLUS | HYDROPLUS  
 HYDRO250  
 HYDRO250PLUS

## HYDRO ADOQUÍN

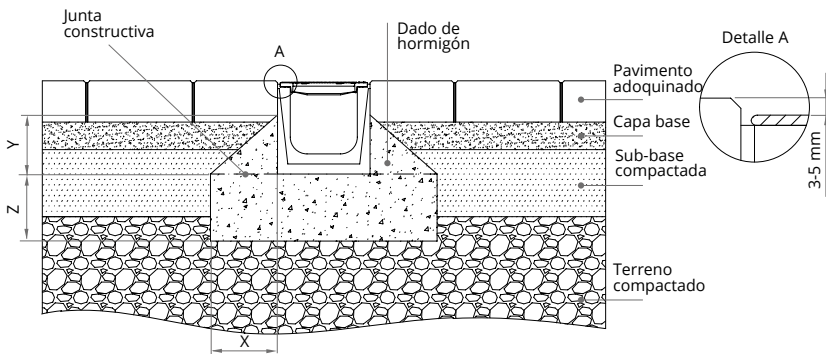

### A15 - B125 - C250

Clase de carga según norma EN 1433	A15	B125	C250	D400	E600	F900
Tipo de hormigón según EHE 08	HM-25 (X0)	HM-25 (X0)	HM-25 (X0)			
Distancias mínimas (mm)	X	100	100	150		
	Y	100 *	100 *	100 *		
	Z	100	100	150		

\* Si no existe un correcto compactado del terreno, realizar dado de hormigón hasta el nivel del pavimento

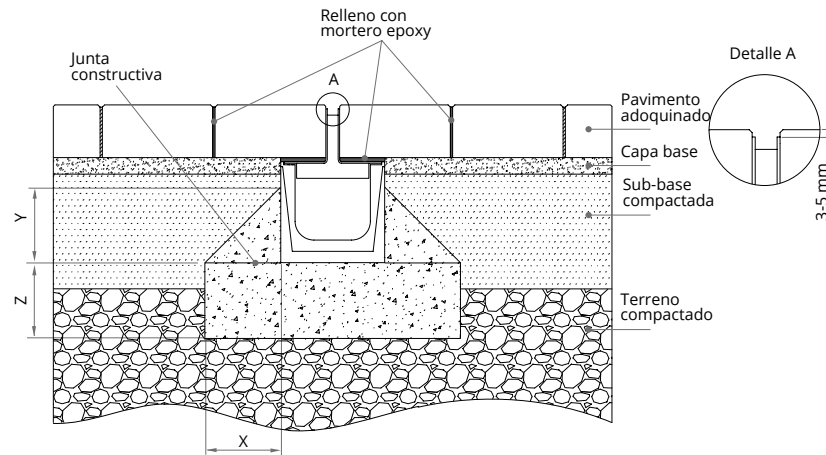

### A15 - B125 - C250 con rejilla ranurada

Clase de carga según norma EN 1433	A15	B125	C250	D400	E600	F900
Tipo de hormigón según EHE 08	HM-25 (X0)	HM-25 (X0)	HM-25 (X0)			
Distancias mínimas (mm)	X	100	100	150		
	Y	100 *	100 *	100 *		
	Z	100	100	150		

\* Si no existe un correcto compactado del terreno, realizar dado de hormigón hasta el nivel del pavimento

## HYDRO ASFALTO

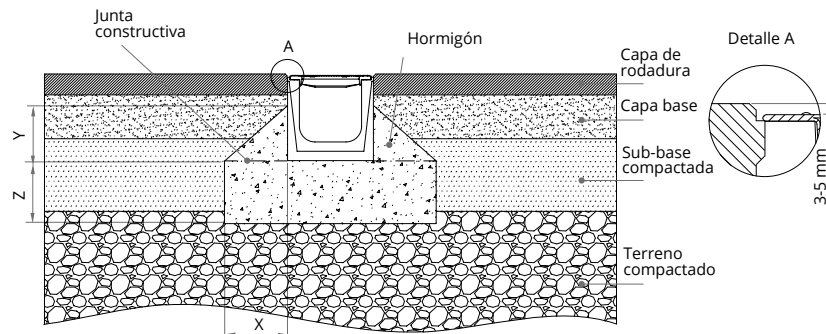

### A15 - B125 - C250

Clase de carga según norma EN 1433	A15	B125	C250	D400	E600	F900
Tipo de hormigón según EHE 08	HM-25 (X0)	HM-25 (X0)	HM-25 (X0)			
Distancias mínimas (mm)	X	100	100	150		
	Y	100 *	100 *	100 *		
	Z	100	100	150		

\* Si no existe un correcto compactado del terreno, realizar dado de hormigón hasta el nivel del pavimento

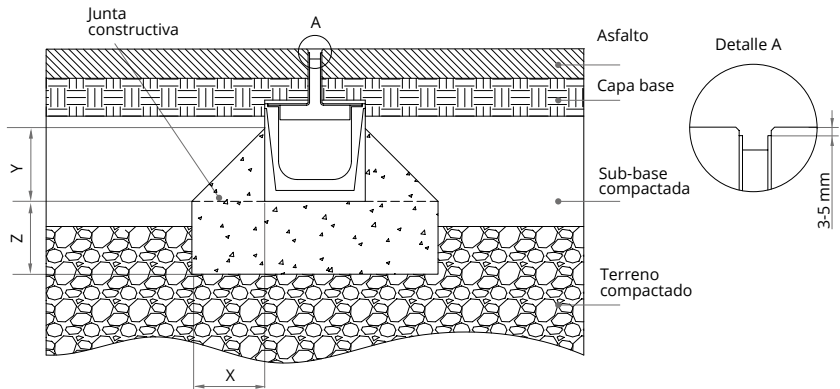

**A15 - B125 - C250 con rejilla ranurada**

Clase de carga según norma EN 1433	A15	B125	C250	D400	E600	F900
Tipo de hormigón según EHE 08	HM-25 (X0)	HM-25 (X0)	HM-25 (X0)			
Distancias mínimas (mm)	X	100	100	150		
	Y	100 *	100 *	100 *		
	Z	100	100	150		

\* Si no existe un correcto compactado del terreno, realizar dado de hormigón hasta el nivel del pavimento

**HYDRO HORMIGÓN**

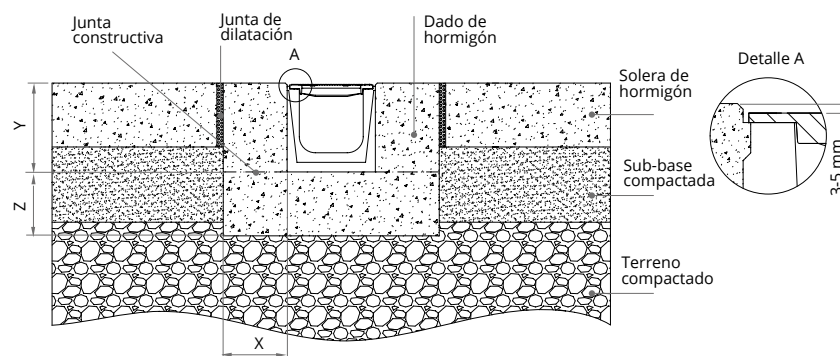

**A15 - B125 - C250**

Clase de carga según norma EN 1433	A15	B125	C250	D400	E600	F900
Tipo de hormigón según EHE 08	HM-25 (X0)	HM-25 (X0)	HM-25 (X0)			
Distancias mínimas (mm)	X	100	100	150		
	Y	altura canal +reja + 3-5 mm				
	Z	100	100	150		

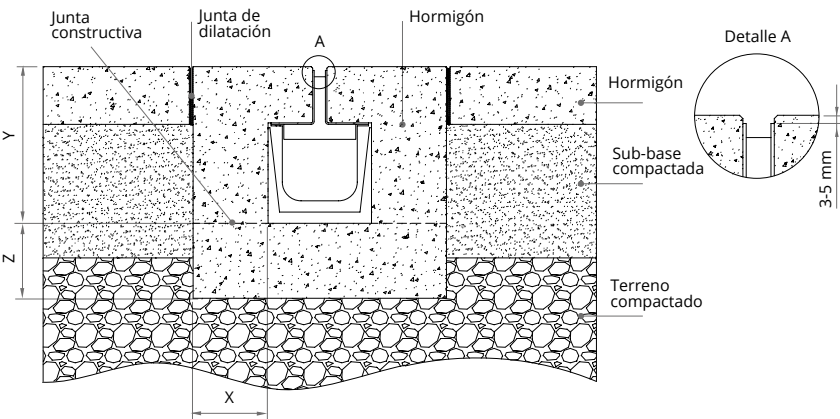

**A15 - B125 - C250 con rejilla ranurada**

Clase de carga según norma EN 1433	A15	B125	C250	D400	E600	F900
Tipo de hormigón según EHE 08	HM-25 (X0)	HM-25 (X0)	HM-25 (X0)			
Distancias mínimas (mm)	X	100	100	150		
	Y	altura canal +reja + 3-5 mm				
	Z	100	100	150		

**HYDROPLUS ADOQUIN**

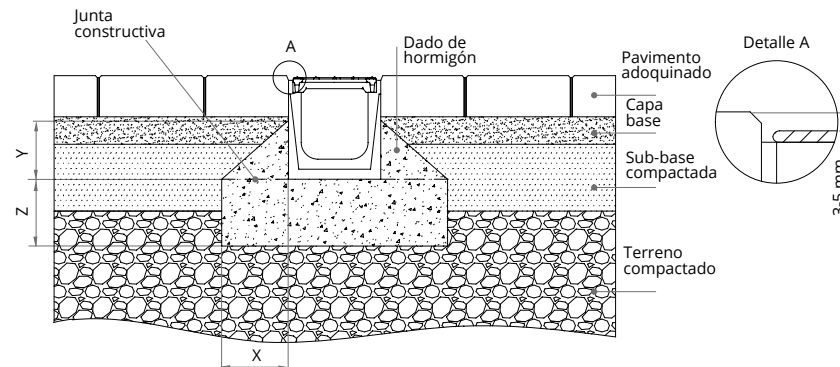

**A15 - B125 - C250**

Clase de carga según norma EN 1433	A15	B125	C250	D400	E600	F900
Tipo de hormigón según EHE 08	HM-25 (X0)	HM-25 (X0)	HM-25 (X0)			
Distancias mínimas (mm)	X	100	100	150		
	Y	100 *	100 *	100 *		
	Z	100	100	150		

\* Si no existe un correcto compactado del terreno, realizar dado de hormigón hasta el nivel del pavimento



## HYDROPLUS **ASFALTO**

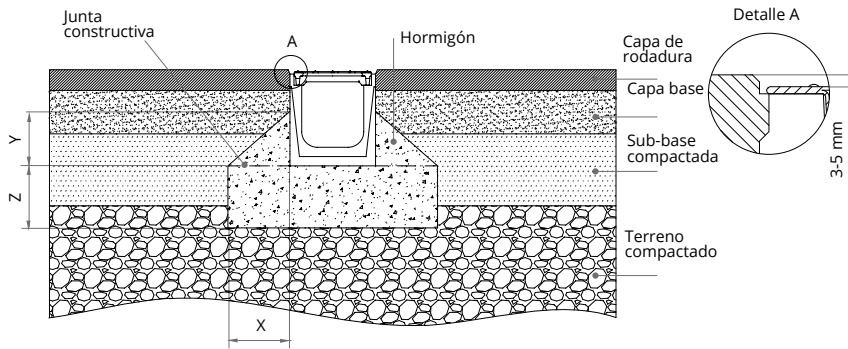

### A15 - B125 - C250

Clase de carga según norma EN 1433	A15	B125	C250	D400	E600	F900
Tipo de hormigón según EHE 08	HM-25 (X0)	HM-25 (X0)	HM-25 (X0)			
Distancias mínimas (mm)	X	100	100	150		
	Y	100 *	100 *	100 *		
	Z	100	100	150		

\* Si no existe un correcto compactado del terreno, realizar dado de hormigón hasta el nivel del pavimento

## HYDROPLUS **HORMIGÓN**

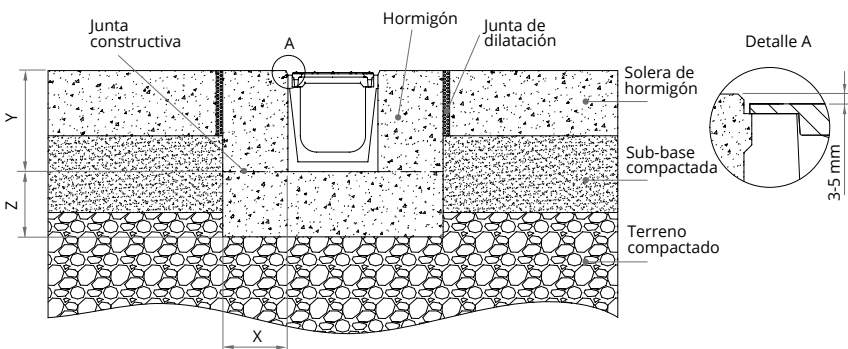

### A15 - B125 - C250

Clase de carga según norma EN 1433	A15	B125	C250	D400	E600	F900	
Tipo de hormigón según EHE 08	HM-25 (X0)	HM-25 (X0)	HM-25 (X0)				
Distancias mínimas (mm)	X	100	100	150			
	Y	altura canal + reja + 3-5 mm					
	Z	100	100	150			

## HYDRO250 **ADOQUÍN**

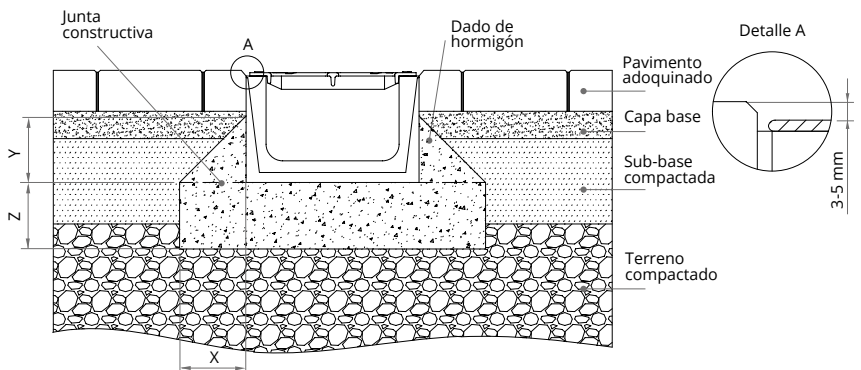

### A15 - B125 - C250

Clase de carga según norma EN 1433	A15	B125	C250	D400	E600	F900
Tipo de hormigón según EHE 08	HM-25 (X0)	HM-25 (X0)	HM-25 (X0)			
Distancias mínimas (mm)	X	100	100	150		
	Y	100 *	100 *	100 *		
	Z	100	100	150		

\* Si no existe un correcto compactado del terreno, realizar dado de hormigón hasta el nivel del pavimento

## HYDRO250 **ASFALTO**

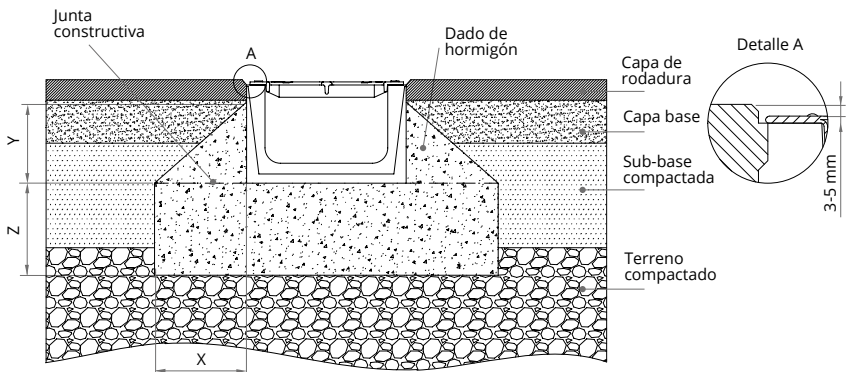

### A15 - B125 - C250

Clase de carga según norma EN 1433	A15	B125	C250	D400	E600	F900
Tipo de hormigón según EHE 08	HM-25 (X0)	HM-25 (X0)	HM-25 (X0)			
Distancias mínimas (mm)	X	100	100	150		
	Y	100 *	100 *	100 *		
	Z	100	100	150		

\* Si no existe un correcto compactado del terreno, realizar dado de hormigón hasta el nivel del pavimento

## HYDRO250 **HORMIGÓN**

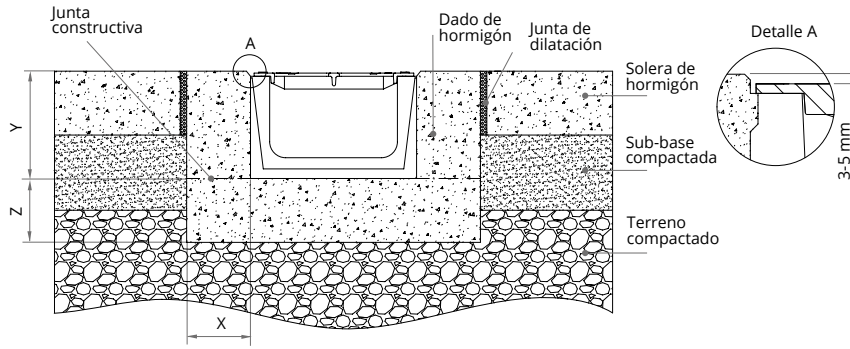

### A15 - B125 - C250

Clase de carga según norma EN 1433	A15	B125	C250	D400	E600	F900
Tipo de hormigón según EHE 08	HM-25 (X0)	HM-25 (X0)	HM-25 (X0)			
Distancias mínimas (mm)	X	100	100	150		
	Y	altura canal +reja + 3-5 mm				
	Z	100	100	150		

## HYDROPLUS250 **ADOQUÍN**

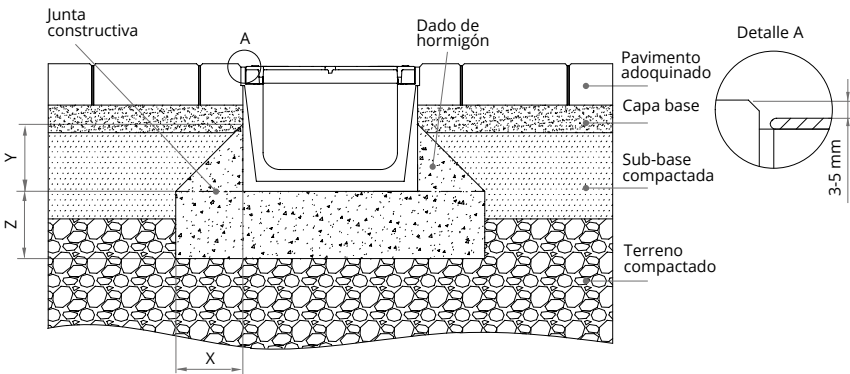

### A15 - B125 - C250

Clase de carga según norma EN 1433	A15	B125	C250	D400	E600	F900
Tipo de hormigón según EHE 08	HM-25 (X0)	HM-25 (X0)	HM-25 (X0)			
Distancias mínimas (mm)	X	100	100	150		
	Y	100 *	100 *	100 *		
	Z	100	100	150		

\* Si no existe un correcto compactado del terreno, realizar dado de hormigón hasta el nivel del pavimento

## HYDROPLUS250 **ASFALTO**

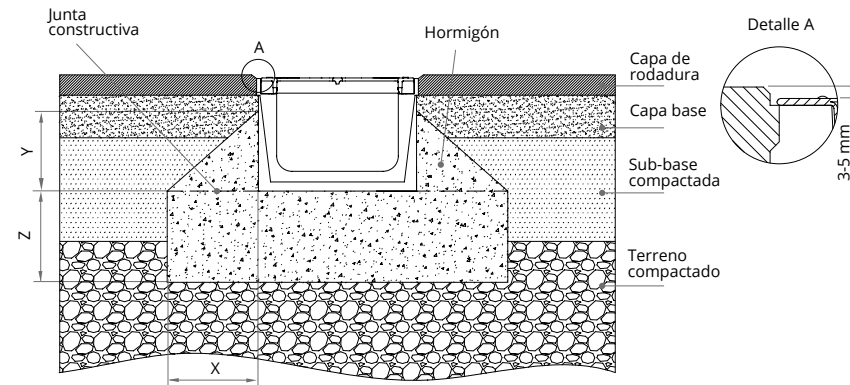

### A15 - B125 - C250

Clase de carga según norma EN 1433	A15	B125	C250	D400	E600	F900
Tipo de hormigón según EHE 08	HM-25 (X0)	HM-25 (X0)	HM-25 (X0)			
Distancias mínimas (mm)	X	100	100	150		
	Y	100 *	100 *	100 *		
	Z	100	100	150		

\* Si no existe un correcto compactado del terreno, realizar dado de hormigón hasta el nivel del pavimento

## HYDROPLUS250 **HORMIGÓN**

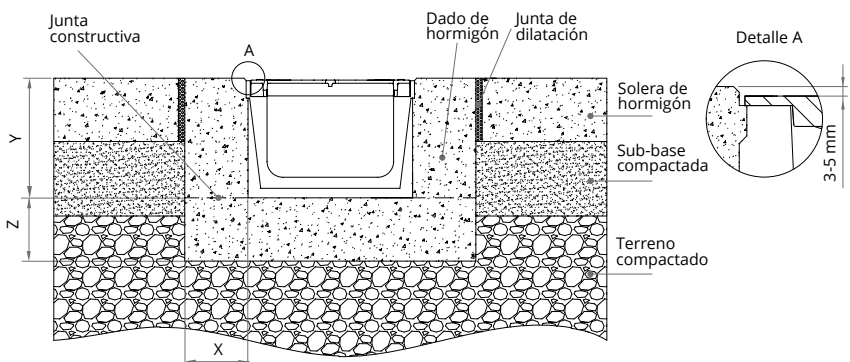

### A15 - B125 - C250

Clase de carga según norma EN 1433	A15	B125	C250	D400	E600	F900
Tipo de hormigón según EHE 08	HM-25 (X0)	HM-25 (X0)	HM-25 (X0)			
Distancias mínimas (mm)	X	100	100	150		
	Y	altura canal +reja + 3-5 mm				
	Z	100	100	150		

# Familia MULTIV+

MULTIV+100 | MULTIV+150 | MULTIV+200

## MULTIV+ ADOQUÍN

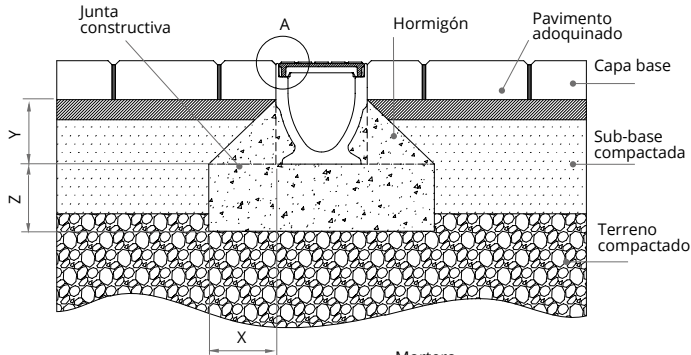

### A15 - B125 - C250

Clase de carga según norma EN 1433	A15	B125	C250	D400	E600	F900
Tipo de hormigón según EHE 08	HM-25 (X0)	HM-25 (X0)	HM-25 (X0)			
Distancias mínimas (mm)	X	100	100	150		
	Y	por encima de los arcos*				
	Z	100	100	150		

\* Si no existe un correcto compactado del terreno, realizar dado de hormigón hasta el nivel del pavimento

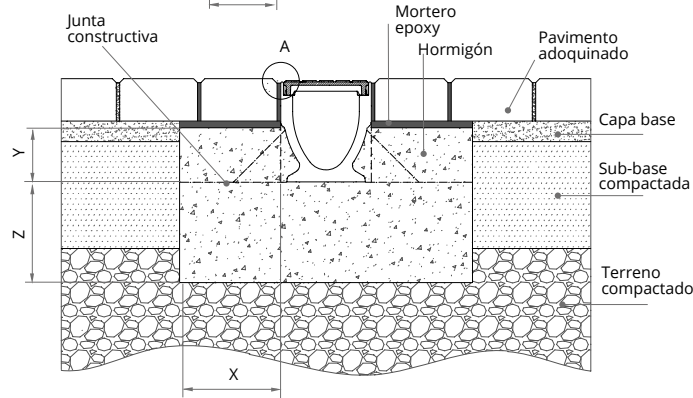

### D400

Clase de carga según norma EN 1433	A15	B125	C250	D400	E600	F900
Tipo de hormigón según EHE 08				HM-25 (X0)		
Distancias mínimas (mm)	X			150		
	Y			hasta el nivel del pavimento		
	Z			150		

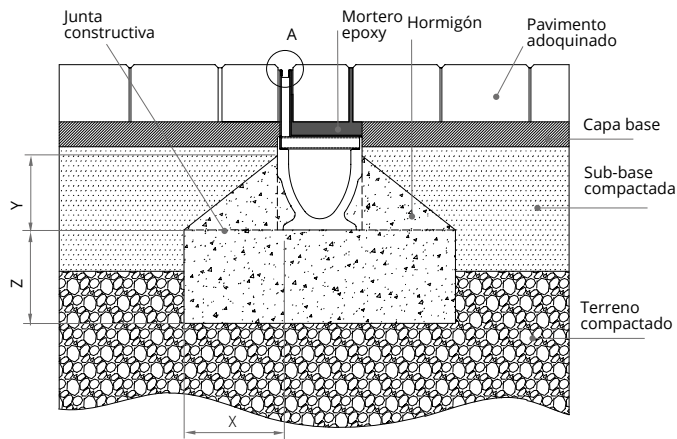

### A15 - B125 - C250 con rejilla ranurada

Clase de carga según norma EN 1433	A15	B125	C250	D400	E600	F900
Tipo de hormigón según EHE 08	HM-25 (X0)	HM-25 (X0)	HM-25 (X0)			
Distancias mínimas (mm)	X	100	100	150		
	Y	por encima de los arcos*				
	Z	100	100	150		

\* Si no existe un correcto compactado del terreno, realizar dado de hormigón hasta el nivel del pavimento

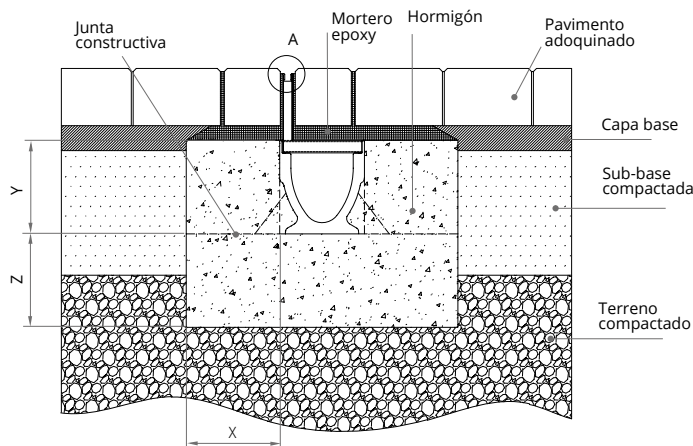

### D400 con rejilla ranurada

Clase de carga según norma EN 1433	A15	B125	C250	D400	E600	F900
Tipo de hormigón según EHE 08				HM-25 (X0)		
Distancias mínimas (mm)	X			150		
	Y			hasta el nivel del pavimento		
	Z			150		

Condiciones mínimas de instalación. Para más detalle, consultar instrucciones de instalación. Es responsabilidad del cliente asegurarse de que las instrucciones de instalación sean compatibles con la naturaleza del terreno.

# MULTIV+ ADOQUÍN SOBRE LOSA PORTANTE

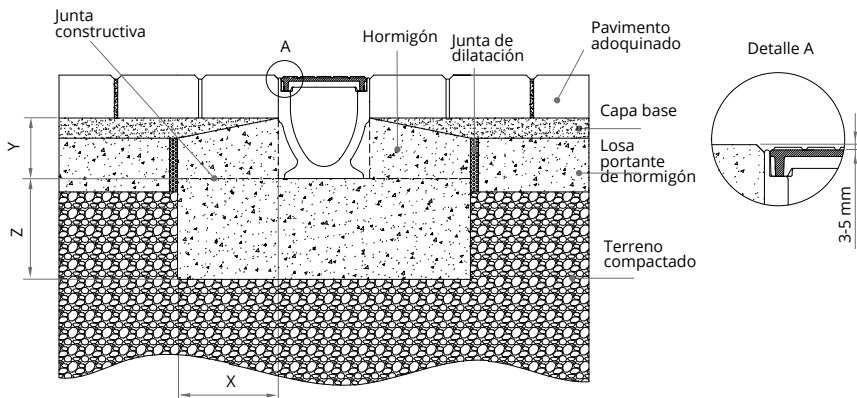

## A15 - B125 - C250

Clase de carga según norma EN 1433	A15	B125	C250	D400	E600	F900
Tipo de hormigón según EHE 08	HM-25 (X0)	HM-25 (X0)	HM-25 (X0)			
Distancias mínimas (mm)	X	100	100	150		
	Y	hasta el nivel del pavimento				
	Z	100	100	150		

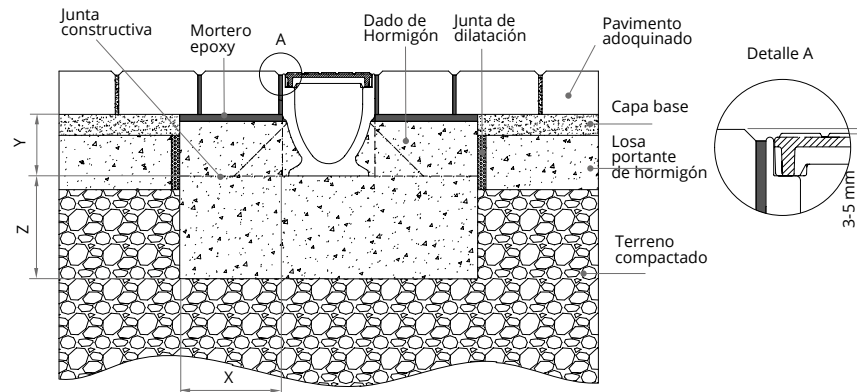

## D400

Clase de carga según norma EN 1433	A15	B125	C250	D400	E600	F900
Tipo de hormigón según EHE 08				HM-25 (X0)		
Distancias mínimas (mm)	X			150		
	Y	hasta el nivel del pavimento				
	Z			150		

# MULTIV+ ASFALTO

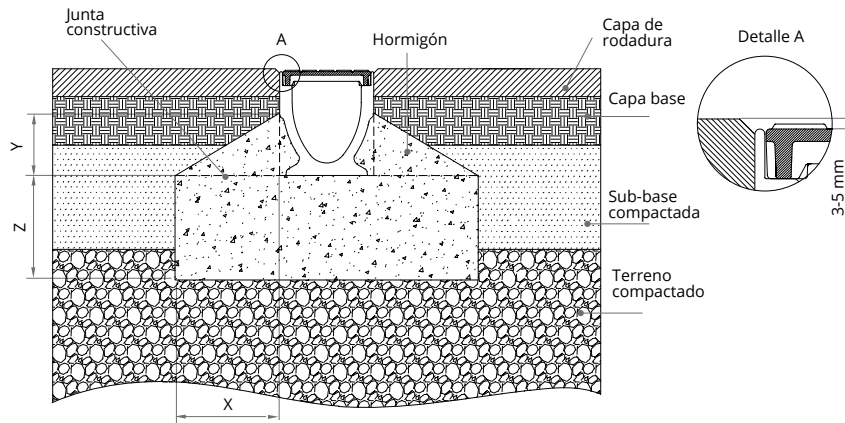

## A15 - B125 - C250

Clase de carga según norma EN 1433	A15	B125	C250	D400	E600	F900
Tipo de hormigón según EHE 08	HM-25 (X0)	HM-25 (X0)	HM-25 (X0)			
Distancias mínimas (mm)	X	100	100	150		
	Y	por encima de los arcos*				
	Z	100	100	150		

\* Si no existe un correcto compactado del terreno, realizar dado de hormigón hasta el nivel del pavimento

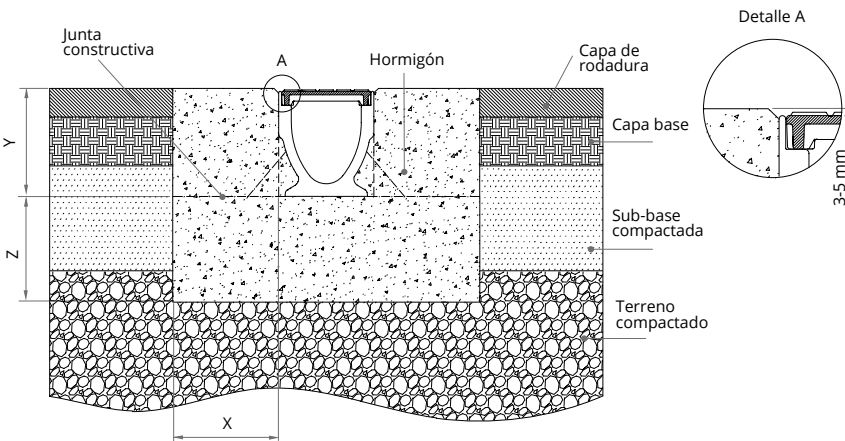

## D400

Clase de carga según norma EN 1433	A15	B125	C250	D400	E600	F900
Tipo de hormigón según EHE 08				HM-25 (X0)		
Distancias mínimas (mm)	X			150		
	Y	altura canal + reja + 3-5 mm				
	Z			150		



**MULTIV+ ASFALTO**

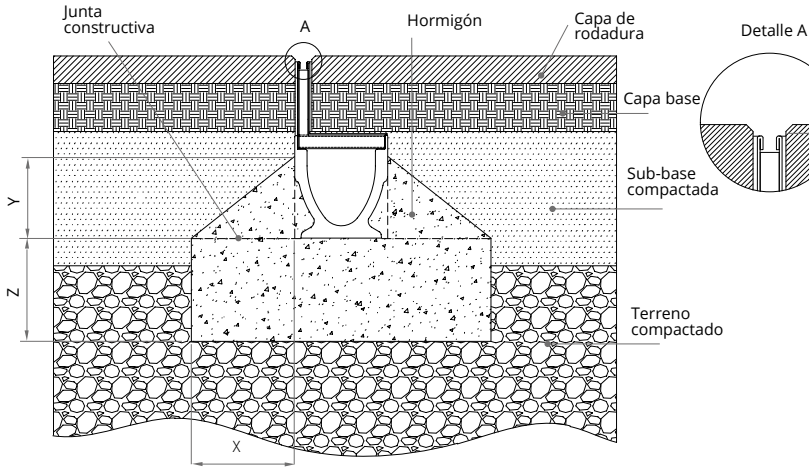

**A15 - B125 - C250 con rejilla ranurada**

Clase de carga según norma EN 1433	A15	B125	C250	D400	E600	F900
Tipo de hormigón según EHE 08	HM-25 (X0)	HM-25 (X0)	HM-25 (X0)			
Distancias mínimas (mm)	X	100	100	150		
	Y	por encima de los arcos*				
	Z	100	100	150		

\* Si no existe un correcto compactado del terreno, realizar dado de hormigón hasta el nivel del pavimento

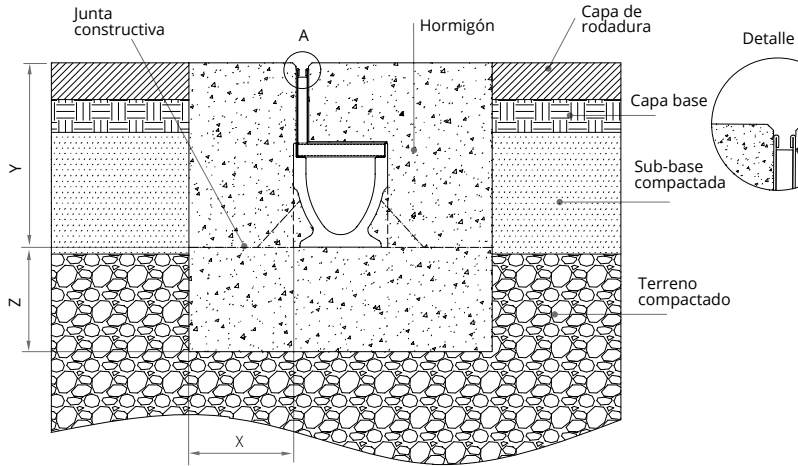

**D400 con rejilla ranurada**

Clase de carga según norma EN 1433	A15	B125	C250	D400	E600	F900
Tipo de hormigón según EHE 08				HM-25 (X0)		
Distancias mínimas (mm)	X			150		
	Y			altura canal + reja + 3-5 mm		
	Z			150		

**MULTIV+ HORMIGÓN**

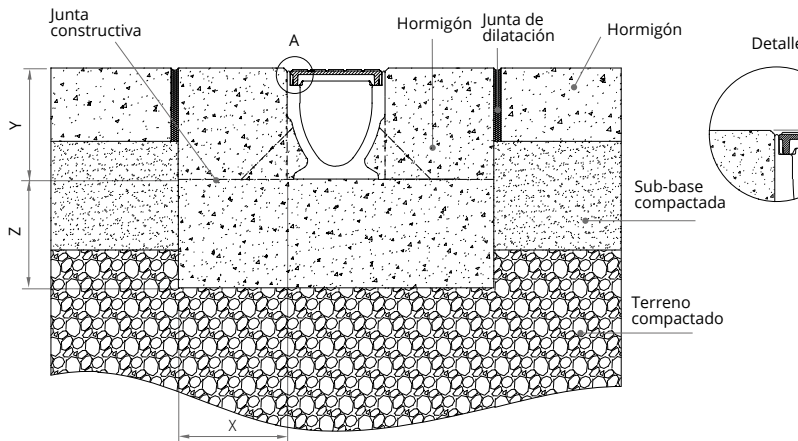

**A15 - B125 - C250 - D400**

Clase de carga según norma EN 1433	A15	B125	C250	D400	E600	F900	
Tipo de hormigón según EHE 08	HM-25 (X0)	HM-25 (X0)	HM-25 (X0)	HM-25 (X0)			
Distancias mínimas (mm)	X	100	100	150	150		
	Y	altura canal + reja + 3-5 mm					
	Z	100	100	150	150		

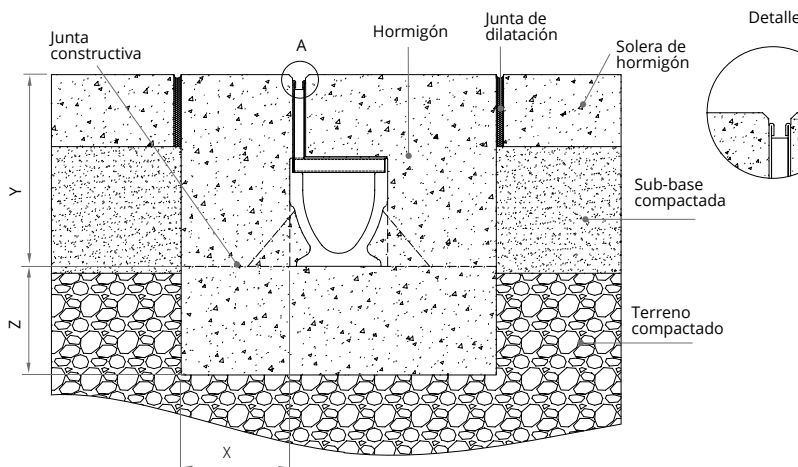

**A15 - B125 - C250 - D400 con rejilla ranurada**

Clase de carga según norma EN 1433	A15	B125	C250	D400	E600	F900	
Tipo de hormigón según EHE 08	HM-25 (X0)	HM-25 (X0)	HM-25 (X0)	HM-25 (X0)			
Distancias mínimas (mm)	X	100	100	150	150		
	Y	altura canal + reja + 3-5 mm					
	Z	100	100	150	150		

Condiciones mínimas de instalación. Para más detalle, consultar instrucciones de instalación. Es responsabilidad del cliente asegurarse de que las instrucciones de instalación sean compatibles con la naturaleza del terreno.

# Familia CIVIL-S

SM250F | SM250MF | SM350F | SM350MF | S200F | S200MF | S250F | S250MF  
 S300F | S300MF | S350F | S350MF

## CIVIL-S ASFALTO

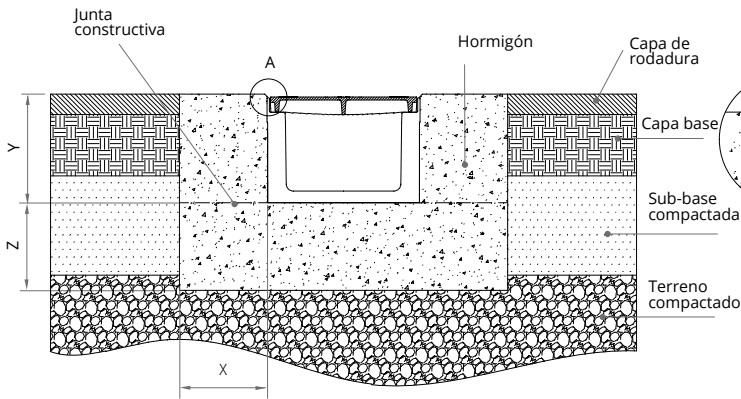

### D400 - E600 - F900

Clase de carga según norma EN 1433	A15	B125	C250	D400	E600	F900
Tipo de hormigón según EHE 08				HM-25 (X0)	HM-25 (X0)	HM-25 (X0)
Distancias mínimas (mm)	X			150	200	200
	Y			altura canal + rejilla + 3-5 mm		
	Z			150	200	200

## CIVIL-S HORMIGÓN

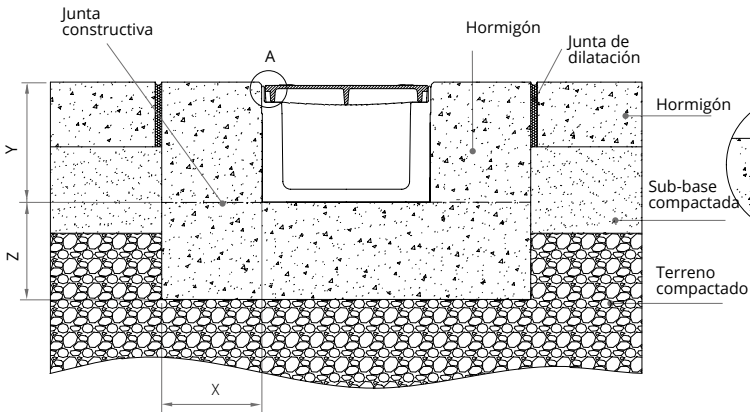

### D400 - E600 - F900

Clase de carga según norma EN 1433	A15	B125	C250	D400	E600	F900
Tipo de hormigón según EHE 08				HM-25 (X0)	HM-25 (X0)	HM-25 (X0)
Distancias mínimas (mm)	X			150	200	200
	Y			altura canal + rejilla + 3-5 mm		
	Z			150	200	200

# Familia CIVIL-F

F100K | F100MF | F150K | F150MF | F200K | F200MF | F250K | F250MF  
 F300K | F300MF | F400K | F400MF

## F100 | F150 | F200 | F250 ASFALTO

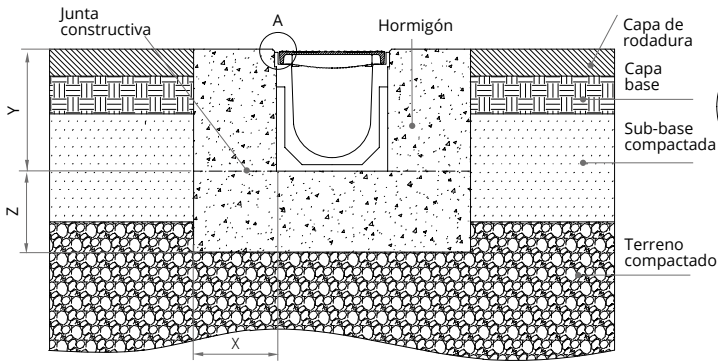

### D400 - E600 - F900 Longitudinal a la dirección del tráfico

Clase de carga según norma EN 1433	A15	B125	C250	D400	E600	F900 *
Tipo de hormigón según EHE 08				HM-25 (X0)	HM-25 (X0)	HM-25 (X0)
Distancias mínimas (mm)	X			150	200	200
	Y			altura canal + reja + 3-5 mm		
	Z			150	200	200

\* Cumple clase de carga F900 sin mallazo.

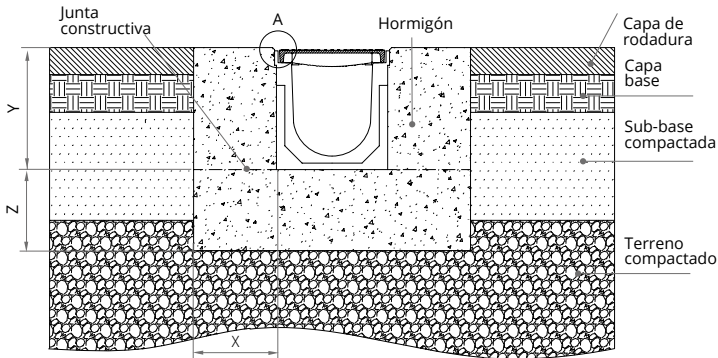

### D400 - E600 - F900 Transversal a la dirección del tráfico

Clase de carga según norma EN 1433	A15	B125	C250	D400	E600	F900
Tipo de hormigón según EHE 08				HM-25 (X0)	HM-25 (X0)	HM-25 (X0)
Distancias mínimas (mm)	X			200	200	consultar
	Y			altura canal + reja + 3-5 mm		
	Z			200	200	

Para tráfico transversal intenso utilizar los canales KompagDrain®.

## F100 | F150 | F200 | F250 HORMIGÓN

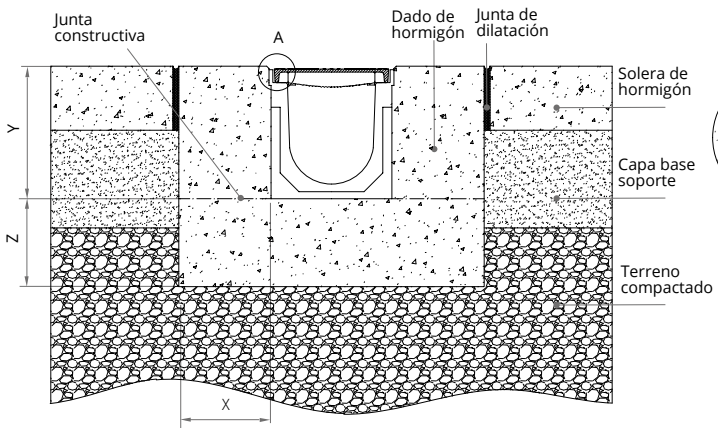

### D400 - E600 - F900 Longitudinal a la dirección del tráfico

Clase de carga según norma EN 1433	A15	B125	C250	D400	E600	F900 *
Tipo de hormigón según EHE 08				HM-25 (X0)	HM-25 (X0)	HM-25 (X0)
Distancias mínimas (mm)	X			150	200	200
	Y			altura canal + reja + 3-5 mm		
	Z			150	200	200

\* Cumple clase de carga F900 sin mallazo.

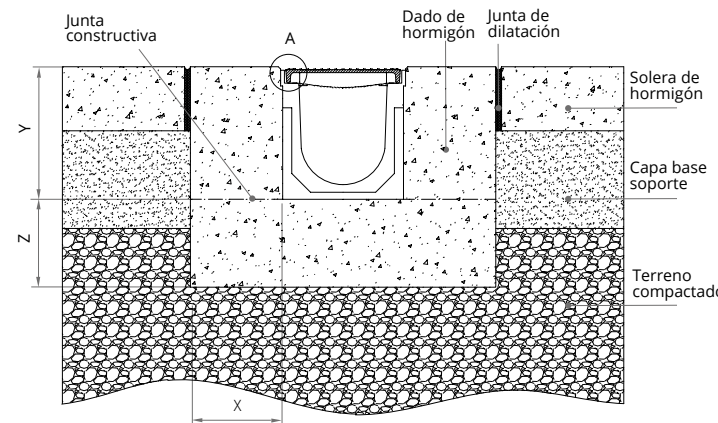

### D400 - E600 - F900 Transversal a la dirección del tráfico

Clase de carga según norma EN 1433	A15	B125	C250	D400	E600	F900
Tipo de hormigón según EHE 08				HM-25 (X0)	HM-25 (X0)	HM-25 (X0)
Distancias mínimas (mm)	X			200	200	consultar
	Y			altura canal + reja + 3-5 mm		
	Z			200	200	

Para tráfico transversal intenso utilizar los canales KompagDrain®.



F300 | F400 **ASFALTO**

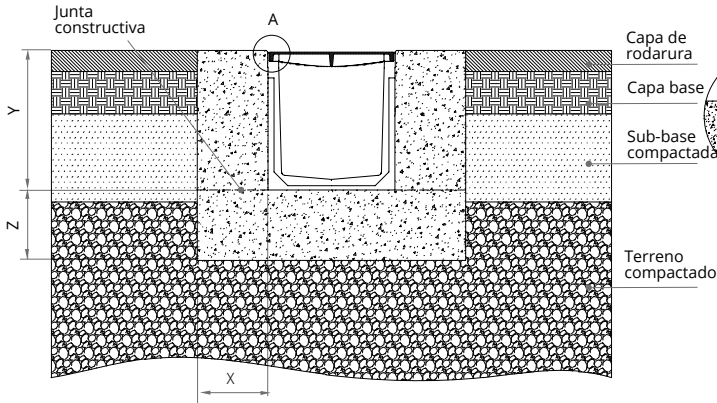

**D400 - E600 - F900**  
Longitudinal a la dirección del tráfico

Clase de carga según norma EN 1433	A15	B125	C250	D400	E600	F900 *
Tipo de hormigón según EHE 08				HM-25 (X0)	HM-25 (X0)	HM-25 (X0)
Distancias mínimas (mm)	X			200	200	200
	Y			altura canal + reja + 3-5 mm		
	Z			200	200	200

\* Cumple clase de carga F900 sin mallazo.

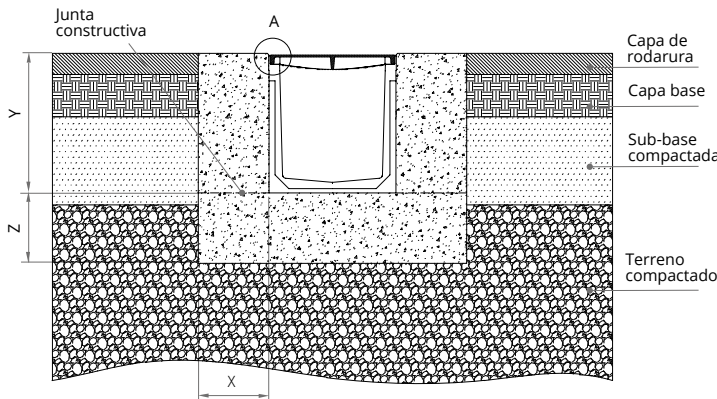

**D400 - E600 - F900**  
Transversal a la dirección del tráfico

Clase de carga según norma EN 1433	A15	B125	C250	D400	E600	F900
Tipo de hormigón según EHE 08				HM-25 (X0)	HM-25 (X0)	HM-25 (X0)
Distancias mínimas (mm)	X			200	200	consultar
	Y			altura canal + reja + 3-5 mm		
	Z			200	200	

Para tráfico transversal intenso utilizar los canales KompqDrain®.

F300 | F400 **HORMIGÓN**

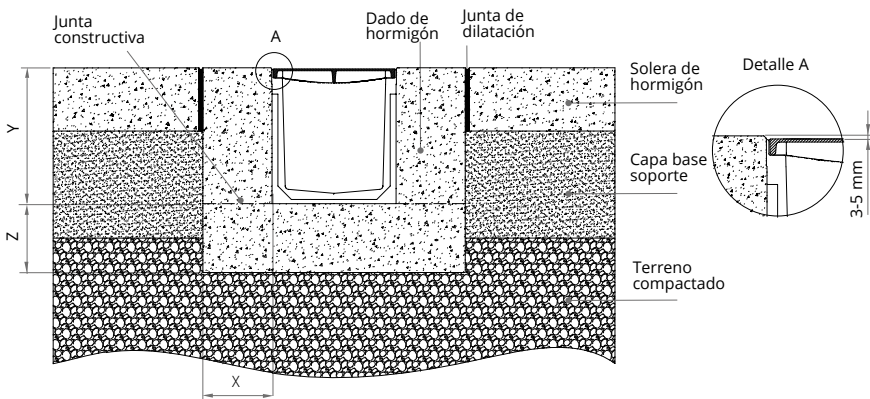

**D400 - E600 - F900**  
Longitudinal a la dirección del tráfico

Clase de carga según norma EN 1433	A15	B125	C250	D400	E600	F900 *
Tipo de hormigón según EHE 08				HM-25 (X0)	HM-25 (X0)	HM-25 (X0)
Distancias mínimas (mm)	X			200	200	200
	Y			altura canal + reja + 3-5 mm		
	Z			200	200	200

\* Cumple clase de carga F900 sin mallazo.

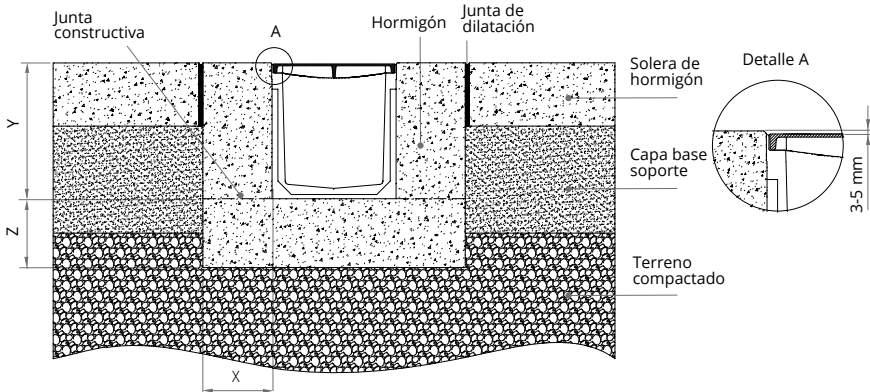

**D400 - E600 - F900**  
Transversal a la dirección del tráfico

Clase de carga según norma EN 1433	A15	B125	C250	D400	E600	F900
Tipo de hormigón según EHE 08				HM-25 (X0)	HM-25 (X0)	HM-25 (X0)
Distancias mínimas (mm)	X			200	200	consultar
	Y			altura canal + reja + 3-5 mm		
	Z			200	200	

Para tráfico transversal intenso utilizar los canales KompqDrain®.



# Familia KOMPAQDRAIN

**KVFDH100 | KVFDH150 | KVFD150 | KVFDH200 | KVFD200**  
**KVE150 | KVF150 | KVE200 | KVF200**

## KVFDH | KVFD ADOQUÍN

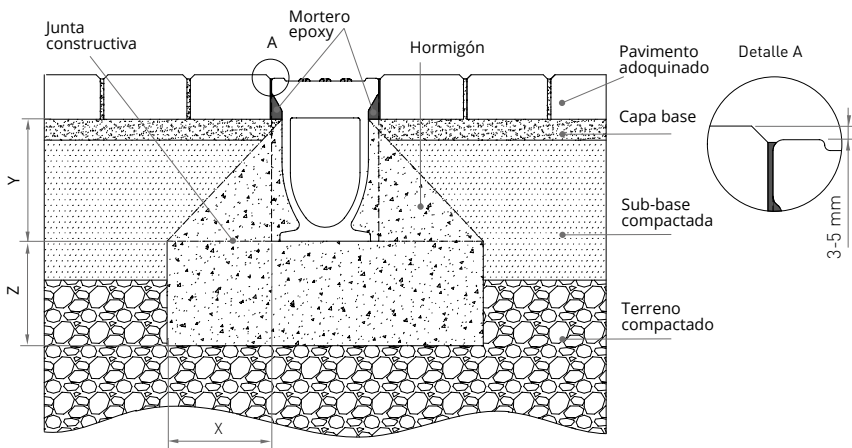

### A15 - B125 - C250

Clase de carga según norma EN 1433	A15	B125	C250	D400	E600	F900
Tipo de hormigón según EHE 08	HM-25 (X0)	HM-25 (X0)	HM-25 (X0)			
Distancias mínimas (mm)	X	100	100	150		
	Y	por encima de los arcos*				
	Z	100	100	150		

\* Si no existe un correcto compactado del terreno, realizar dado de hormigón hasta el nivel del pavimento

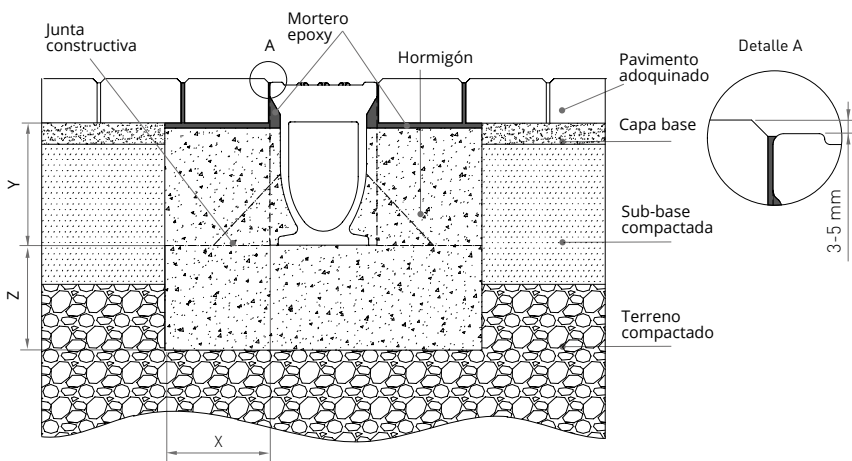

### D400

Clase de carga según norma EN 1433	A15	B125	C250	D400	E600	F900
Tipo de hormigón según EHE 08				HM-25 (X0)		
Distancias mínimas (mm)	X			150		
	Y			hasta el nivel del pavimento		
	Z			150		

## KVFDH | KVFD ASFALTO

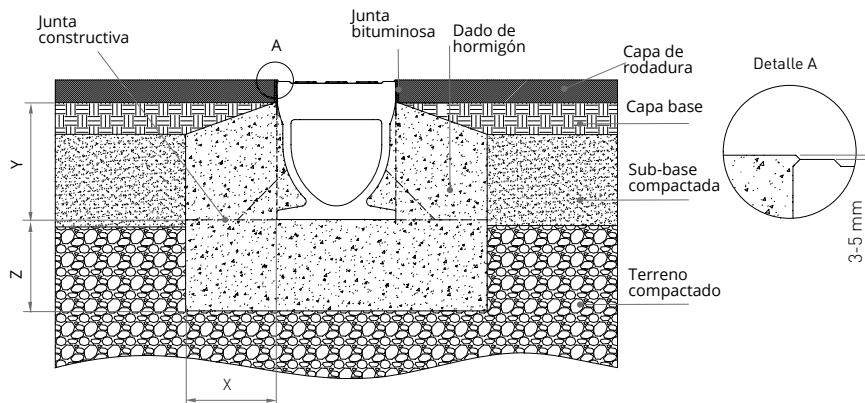

### A15 - B125 - C250 - D400

Longitudinal a la dirección del tráfico

Clase de carga según norma EN 1433	A15	B125	C250	D400	E600	F900
Tipo de hormigón según EHE 08	HM-25 (X0)	HM-25 (X0)	HM-25 (X0)	HM-25 (X0)		
Distancias mínimas (mm)	X	100	100	150	150	
	Y	Por encima de los arcos*				
	Z	100	100	150	150	

## KVFDH | KVFD ASFALTO

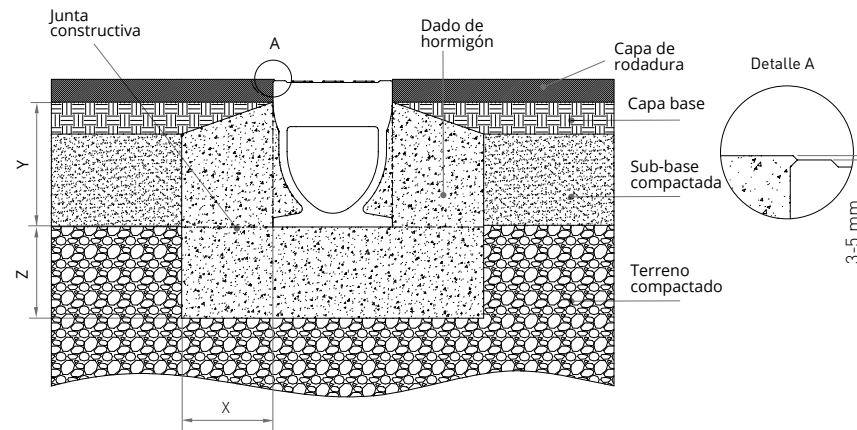

### A15 - B125 - C250 Transversal a la dirección del tráfico

Clase de carga según norma EN 1433	A15	B125	C250	D400	E600	F900
Tipo de hormigón según EHE 08	HM-25 (X0)	HM-25 (X0)	HM-25 (X0)			
Distancias mínimas (mm)	X	100	100	150		
	Y	por encima de los arcos*				
	Z	100	100	150		

\* Si no existe un correcto compactado del terreno, realizar dado de hormigón hasta el nivel del pavimento

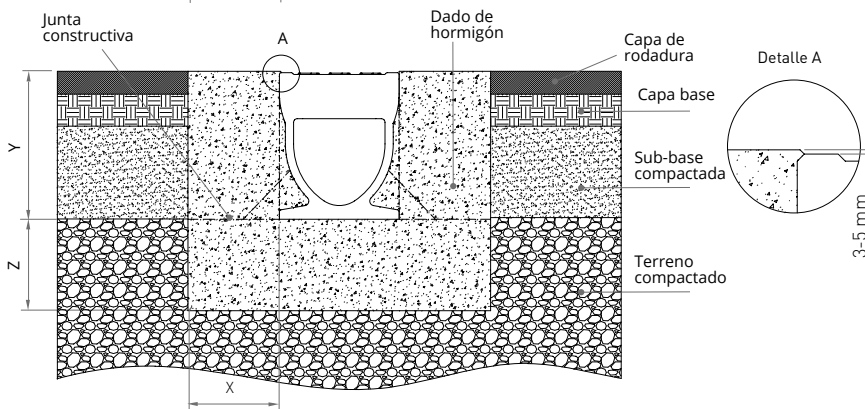

### D400 Transversal a la dirección del tráfico

Clase de carga según norma EN 1433	A15	B125	C250	D400	E600	F900
Tipo de hormigón según EHE 08				HM-25 (X0)		
Distancias mínimas (mm)	X			200		
	Y			altura canal + reja + 3-5 mm		
	Z			200		

## KVFDH | KVFD HORMIGÓN

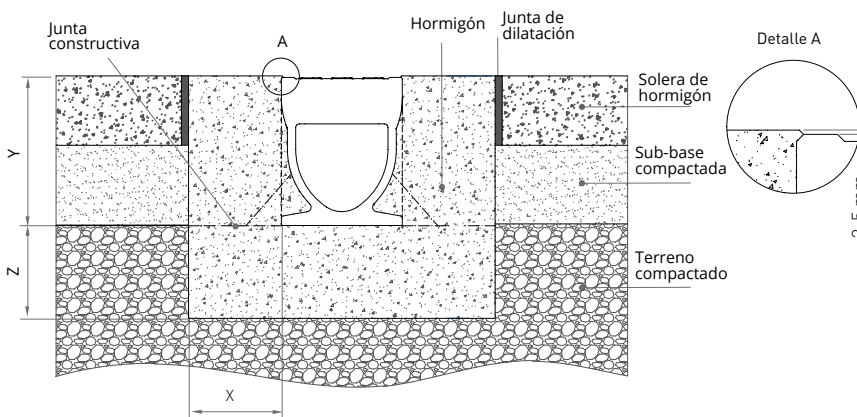

### A15 - B125 - C250 - D400 Longitudinal a la dirección del tráfico

Clase de carga según norma EN 1433	A15	B125	C250	D400	E600	F900
Tipo de hormigón según EHE 08	HM-25 (X0)	HM-25 (X0)	HM-25 (X0)	HM-25 (X0)		
Distancias mínimas (mm)	X	100	100	150	150	
	Y	altura canal + reja + 3-5 mm				
	Z	100	100	150	150	

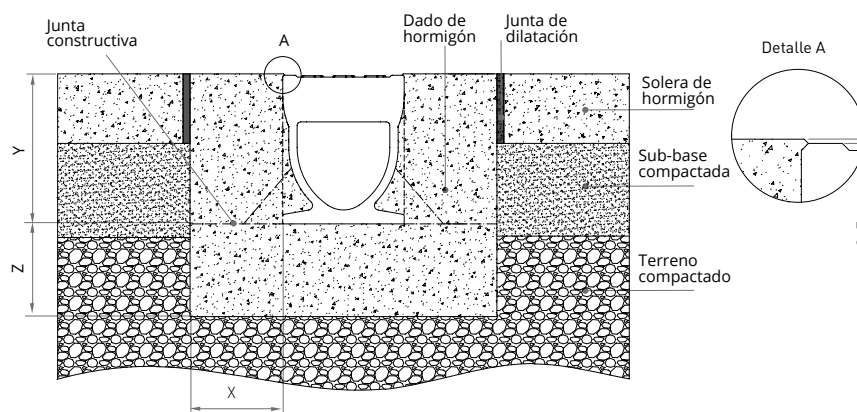

### A15 - B125 - C250 - D400 Transversal a la dirección del tráfico

Clase de carga según norma EN 1433	A15	B125	C250	D400	E600	F900
Tipo de hormigón según EHE 08	HM-25 (X0)	HM-25 (X0)	HM-25 (X0)	HM-25 (X0)		
Distancias mínimas (mm)	X	100	100	150	200	
	Y	altura canal + reja + 3-5 mm				
	Z	100	100	150	200	

**KVE | KVF** **ASFALTO**

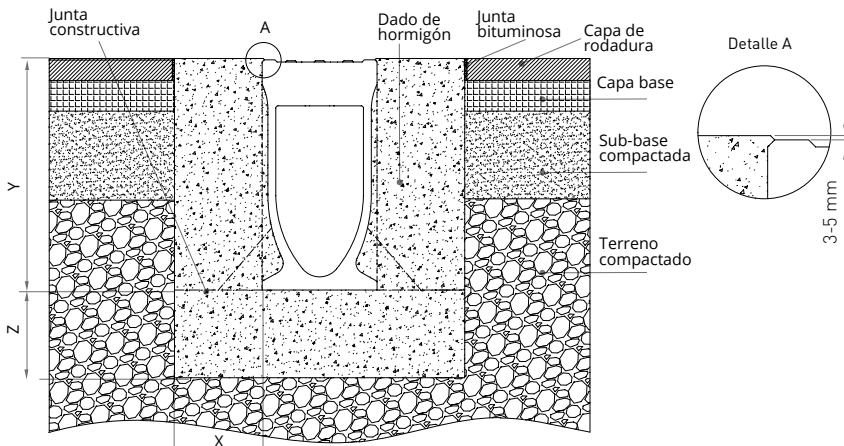

**D400 - E600 - F900**  
Longitudinal a la dirección del tráfico

Clase de carga según norma EN 1433	A15	B125	C250	D400	E600	F900*
Tipo de hormigón según EHE 08				HM-25 (X0)	HM-25 (X0)	HM-25 (X0)
Distancias mínimas (mm)	X			150	200	200
	Y			altura canal + reja + 3-5 mm		
	Z			150	200	200

\* Cumple clase de carga sin mallazo

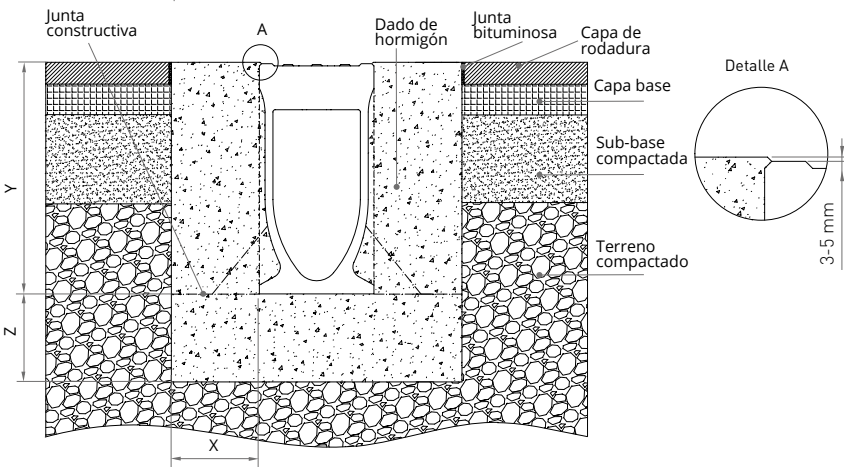

**D400 - E600 - F900**  
Transversal a la dirección del tráfico

Clase de carga según norma EN 1433	A15	B125	C250	D400	E600	F900
Tipo de hormigón según EHE 08				HM-25 (X0)	HM-25 (X0)	HM-25 (X0)
Distancias mínimas (mm)	X			200	200	consultar
	Y			altura canal + reja + 3-5 mm		
	Z			200	200	

**KVE | KVF** **HORMIGÓN**

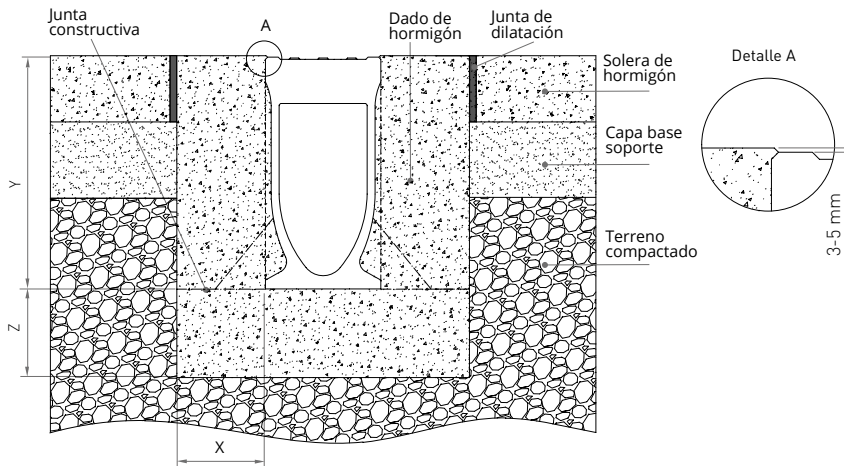

**D400 - E600 - F900**  
Longitudinal a la dirección del tráfico

Clase de carga según norma EN 1433	A15	B125	C250	D400	E600	F900*
Tipo de hormigón según EHE 08				HM-25 (X0)	HM-25 (X0)	HM-25 (X0)
Distancias mínimas (mm)	X			150	200	200
	Y			altura canal + reja + 3-5 mm		
	Z			150	200	200

\* Cumple clase de carga sin mallazo

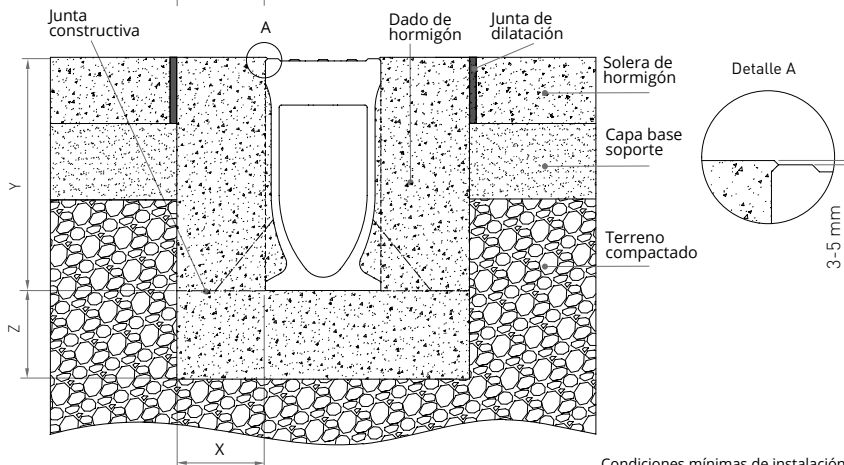

**D400 - E600 - F900**  
Transversal a la dirección del tráfico

Clase de carga según norma EN 1433	A15	B125	C250	D400	E600	F900
Tipo de hormigón según EHE 08				HM-25 (X0)	HM-25 (X0)	HM-25 (X0)
Distancias mínimas (mm)	X			200	200	consultar
	Y			altura canal + reja + 3-5 mm		
	Z			200	200	

Condiciones mínimas de instalación. Para más detalle, consultar instrucciones de instalación. Es responsabilidad del cliente asegurarse de que las instrucciones de instalación sean compatibles con la naturaleza del terreno.

# DETALLES SINGULARES

## INSTALACIÓN CONTRA BORDILLO

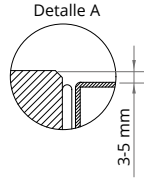
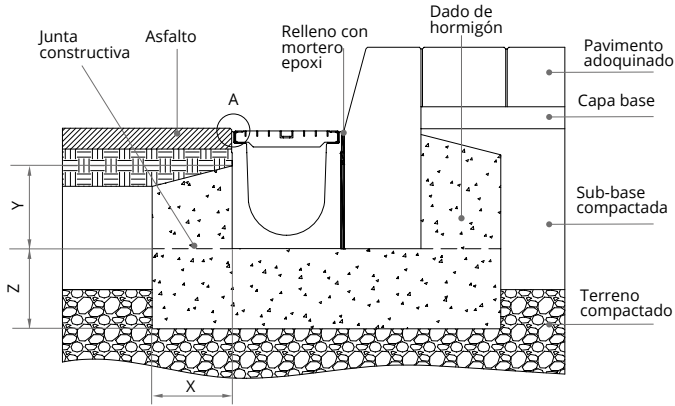

### ASFALTO

Clase de carga según norma EN 1433	A15	B125	C250	D400	E600	F900
Tipo de hormigón según EHE 08	HM-25 (X0)	HM-25 (X0)	HM-25 (X0)			
Distancias mínimas (mm)	X	100	100	150		
	Y	por encima de los arcos*				
	Z	100	100	150		

\* Si no existe un correcto compactado del terreno, realizar dado de hormigón hasta el nivel del pavimento.

## INSTALACIÓN SOBRE FORJADOS

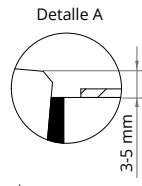
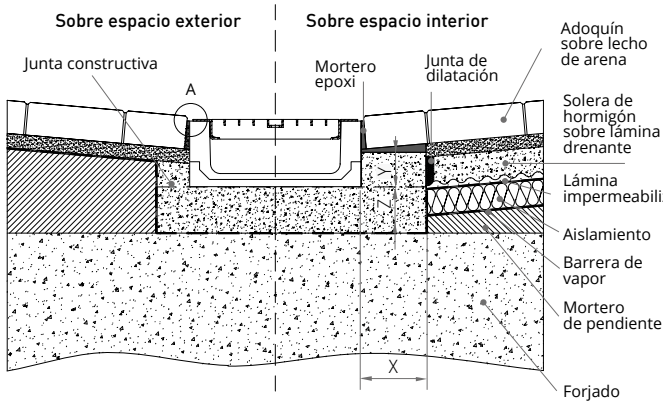

### ADOQUIN

Clase de carga según norma EN 1433	A15	B125	C250	D400	E600	F900
Tipo de hormigón según EHE 08	HM-25 (X0)	HM-25 (X0)	HM-25 (X0)			
Distancias mínimas (mm)	X	50	50	100		
	Y	hasta el nivel del pavimento				
	Z	50	50	100		

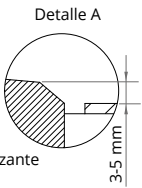
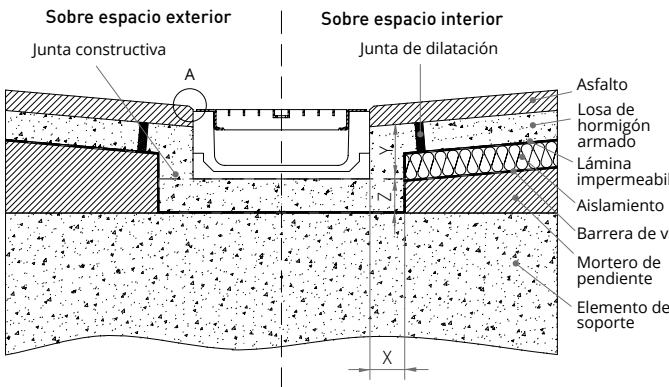

### ASFALTO

Clase de carga según norma EN 1433	A15	B125	C250	D400	E600	F900
Tipo de hormigón según EHE 08	HM-25 (X0)	HM-25 (X0)	HM-25 (X0)			
Distancias mínimas (mm)	X	50	50	100		
	Y	hasta el nivel del pavimento				
	Z	50	50	100		

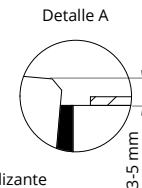
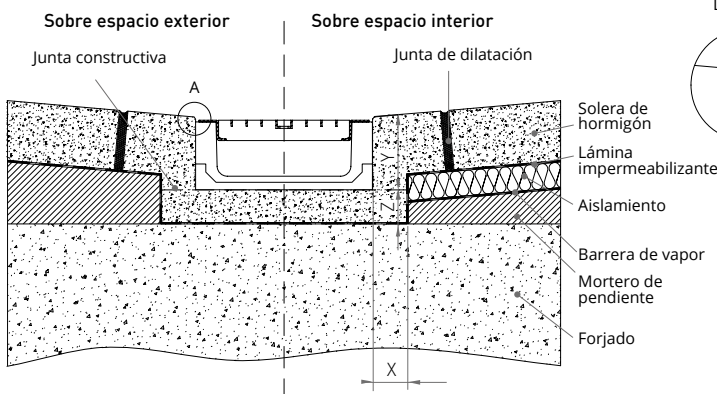

### HORMIGÓN

Clase de carga según norma EN 1433	A15	B125	C250	D400	E600	F900
Tipo de hormigón según EHE 08	HM-25 (X0)	HM-25 (X0)	HM-25 (X0)			
Distancias mínimas (mm)	X	50	50	100		
	Y	altura canal + reja + 3-5 mm				
	Z	50	50	100		

Condiciones mínimas de instalación. Para más detalle, consultar instrucciones de instalación. Es responsabilidad del cliente asegurarse de que las instrucciones de instalación sean compatibles con la naturaleza del terreno.



# CONDICIONES GENERALES DE VENTA

## 1. PEDIDOS

- 1.1.** Para evitar posibles errores los pedidos han de remitirse firmados y sellados a nuestros técnicos comerciales o nuestro departamento de servicio al cliente (SAC) vía fax o email.
- 1.2.** En el caso de los pedidos que incluyan alguna pieza especial o plano a medida, será necesaria la firma y sello de los mismos junto con la demás información requerida.
- 1.3.** ULMA no se hace responsable de la elección de los modelos y/o de los materiales que no sean adecuados para el uso o carga indicada según nuestras recomendaciones y que vienen recogidas en nuestro catálogo y en nuestra página web ([www.ulmaarchitectural.com](http://www.ulmaarchitectural.com)).

## 2. PRECIOS

- 2.1.** La validez de la oferta viene indicada en minúscula en las mismas.
- 2.2.** A todos los precios se le aplicará su IVA o impuesto correspondiente.
- 2.3.** ULMA puede modificar sin previo aviso los precios, siendo este documento un folleto con información de carácter general y en ningún caso de trata de un documento contractual.

## 3. MONTAJE

- 3.1.** ULMA no se responsabiliza de todo aquel material colocado sin seguir las instrucciones de colocación del fabricante. Estas están disponibles en nuestra página Web: [www.ulmaarchitectural.com](http://www.ulmaarchitectural.com).
- 3.2.** Para cualquier información técnica puede consultar a nuestro departamento técnico.

## 4. ENVÍOS

- 4.1.** Todos los portes irán indicados en las ofertas y pedidos.
- 4.2.** Cualquier reclamación o incidencia ha de notificarse al técnico comercial correspondiente o a nuestro departamento de servicio al cliente en un plazo máximo de 72 HORAS, indicando el número de albarán y aportando fotografías que demuestren el motivo de la incidencia.
- 4.3.** Cualquier reclamación o incidencia por ROTURA de material en la recepción del material, HAY QUE INDICARLA EN EL ALBARÁN DE ENTREGA DEL TRANSPORTISTA.
- 4.4.** El material se entregará puesto sobre camión.
- 4.5.** La descarga y los medios de descarga son por cuenta del cliente.
- 4.6.** No se admitirá ninguna penalización por retrasos en los suministros, dichos plazos son aproximados y van indicados en las ofertas y pedidos.

## 5. CONDICIONES DE PAGO

- 5.1.** Las condiciones de pago serán acordadas por ambas partes y vendrán indicadas en cada oferta y en cada pedido.
- 5.2.** Para operaciones a crédito, y siempre que el departamento de crédito de ULMA lo autorice, el vencimiento máximo de pago no será superior al indicado en la LEY 15/2010, de 5 de julio, publicada en B.O.E. 10708 de fecha 7 de julio. LEY DE MOROSIDAD
- 5.3.** El incumplimiento reiterado en los vencimientos de pago implicara la reducción o cancelación de la línea de crédito.
- 5.4.** En caso de impago, ULMA se reserva el derecho de tramitar la gestión de cobro a través de una empresa independiente. Como primera medida se paralizará el suministro de material de dicho cliente.
- 5.5.** Para clientes nuevos y particulares, el pago se realizará por adelantado.
- 5.6.** No se admitirá ningún tipo de retención por garantía.
- 5.7.** No se admitirá ningún tipo de cargo por la gestión de documentos de pagos.

## 6. DEVOLUCIONES

- 6.1.** ULMA Architectural Solutions no admite devoluciones de material tal y como se indica en todas las ofertas por escrito.

## 7. CONTRATOS

- 7.1.** No será admitido ningún otro tipo de contrato con fecha posterior al presente acuerdo, ni cláusulas adicionales que contravenga las enunciadas en este documento.
- 7.2.** En caso de requerir la formalización de contrato por parte del cliente, dicho contrato debe formalizarse antes de la tramitación del pedido, ULMA no tramitará ningún pedido hasta que dicho contrato se encuentre en su poder debidamente cumplimentado y firmado por ambas partes.

## 8. JURISDICCIÓN

- 8.1.** Todo pleito ocasionado por la relación comercial se resolverá en los tribunales que ULMA determine.
- 8.2.** La información técnica que figura en este documento es la vigente hasta la fecha de impresión de la misma, por ello, para actualizar dicha información, es recomendable visitar nuestra página web [ulmaarchitectural.com](http://ulmaarchitectural.com).
- 8.3.** ULMA se reserva el derecho de modificar sin previo aviso las especificaciones de cualquiera de sus productos.



DRAINAGE AND ARCHITECTURE

*- for people by people -*

**ULMA ARCHITECTURAL SOLUTIONS**

**ulma**architectural.com  
Bº Zubillaga, 89 - Apdo. 20  
20560 Oñati (Gipuzkoa) Spain  
Tel.: 00 34 943 78 06 00  
info@ulmaarchitectural.com