

Gama _____
Ralos de banho

 KESSEL



0 toque final.

Ralos de banho
Ralos de parede
Caleiras de duche



Elegante
independentemente
do design.



Ralos de parede

Rebordo claro. Ralos de design exclusivos para casas de banho sem barreiras.

[↗](#) Página 12



Ralos de banho

Ponto positivo. Ralos clássicos em numerosas variações.

➤ [Página 18](#)



Caleiras de duche

Linha elegante. Ralos elegantes com inserto de aro num design de aço inoxidável intemporal.

➤ [Página 28](#)

Estilo que funciona.

O facto de sermos elegantes é confirmado pelos numerosos prémios de design. Isto é ótimo. O facto de os nossos produtos funcionarem excepcionalmente bem é confirmado diariamente pelos nossos clientes.

Isto é importante.

É por isto que damos tudo, dia após dia, pela sua satisfação. Utilizando apenas os melhores materiais. Ao oferecer acessórios para uma gama completa com diferentes requisitos.

E confiando consistentemente nos mais elevados padrões de produção.





Materiais de elevada qualidade. O encanto de uma casa de banho remodelada deve ser duradouro. É por esta razão que não comprometemos a seleção do material. Quer se trate de aço inoxidável clássico ou material compósito inovador: com os nossos materiais de elevada qualidade garantimos a máxima durabilidade e segurança possíveis dos nossos ralos de banho.



Acessórios adequados. Tipicamente KESSEL: como todos os nossos produtos, os nossos ralos de banho não têm apenas um aspeto bonito, também são extremamente versáteis. Na nossa abrangente gama de acessórios encontrará a resposta certa para todos os desafios que a sua aplicação possa representar para os nossos ralos.



Presença global. Qualidade excepcional. Soluções de drenagem da KESSEL, cobiçadas em todo o mundo – mais de 50 mercados de exportação falam por si mesmos. O nosso sucesso global fica, em grande medida, a dever-se à marca de qualidade “Made in Germany”: os nossos ralos de banho são fabricados exclusivamente na nossa principal unidade de produção em Lenting, perto de Ingolstadt.



reddot design award
winner 2010



Ralo de banho
O Ultraflat com
grelha design



Caleira de duche *Linearis Infinity*
Comprimento: 1 400 mm



Caleira de duche *Linearis Compact*
Comprimento: 750 mm



Caleira de duche *Linearis Infinity*
Comprimento: 1 600 mm



Ralo de banho *The Ultraflat* com grelha design



Ralo de parede *Scada*

Rebordo claro.

Ralos de parede

Uma linha firme: o ralo de parede *Scada* com design premiado é um verdadeiro “chamariz” que confere um aspeto muito exclusivo às salas de banho. Em vez de ficar no piso, este ralo compacto é embutido na parede criando, assim, os pré-requisitos para um duche 100 % nivelado e de livre acesso. Existem quatro grelhas de ralo para o *Scada* – incluindo versões com iluminação LED!





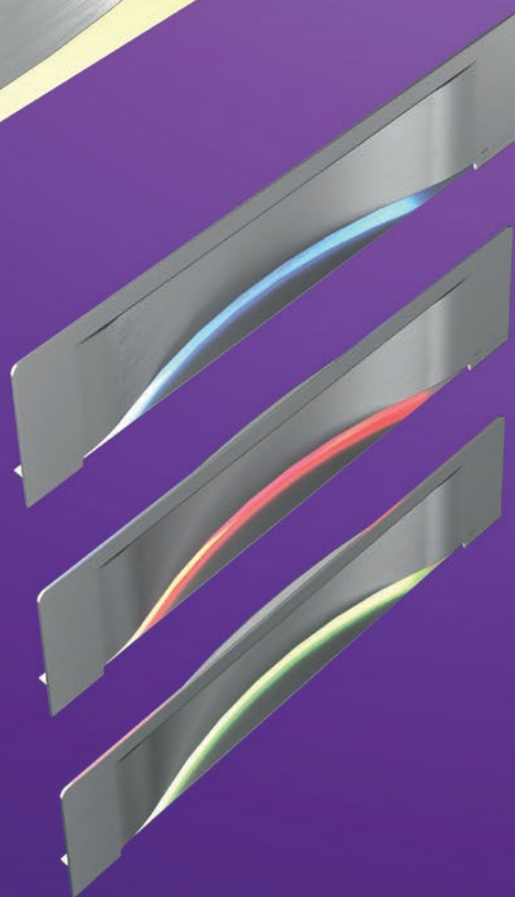
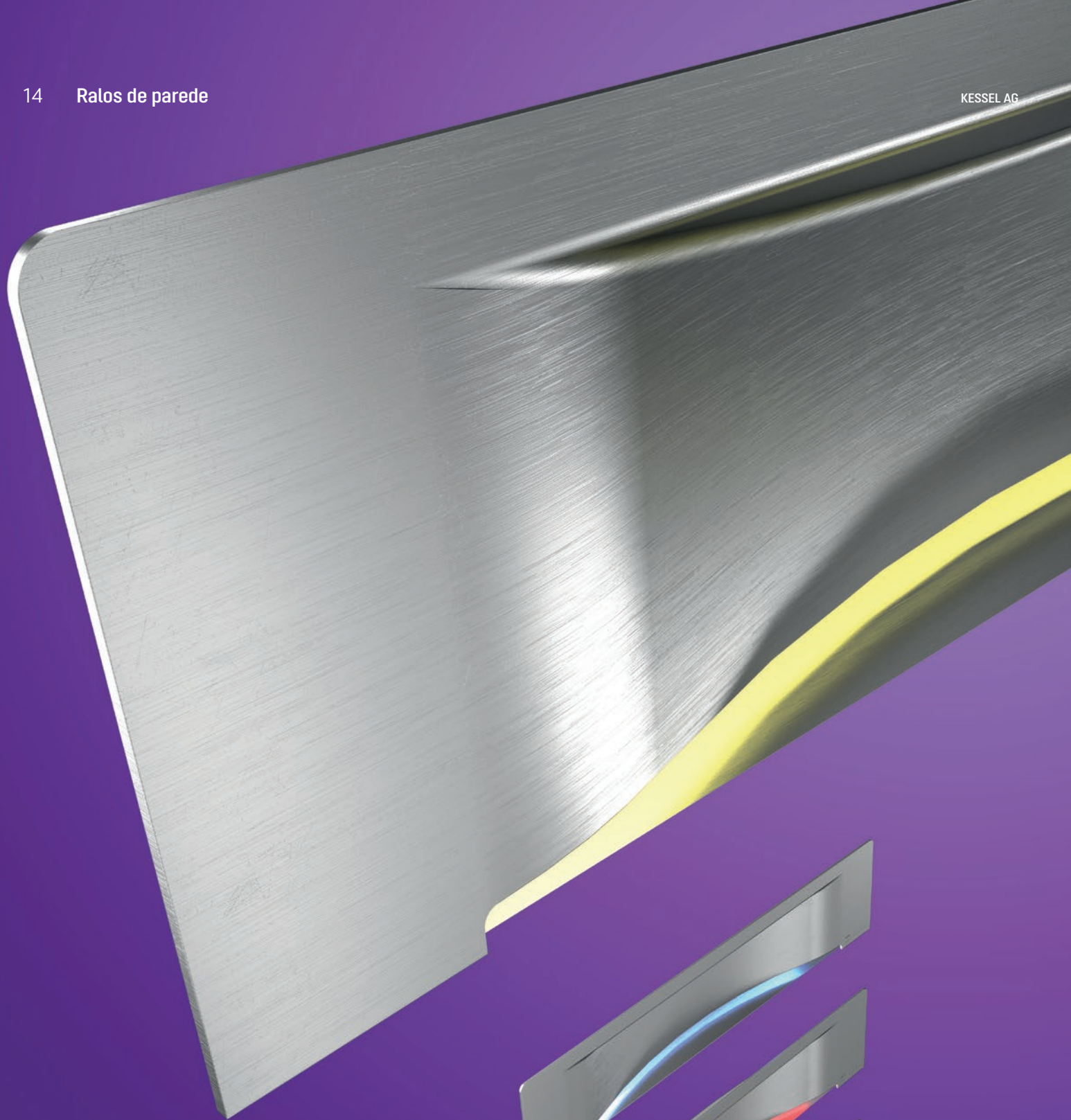

Scada LED

Só da KESSEL: iluminação LED com programa de mudança automática de cores ou seleção personalizada de cores de luz.

Vantagem clara.

Funcionalidades dos nossos ralos de parede



Ligações em três lados

Graças às diferentes opções de ligação (frontal, lateral esquerda ou direita) não é necessário desviar o tubo de escoamento no lado do quarto, e a instalação de um piso radiante por baixo do duche não constitui nenhum problema.

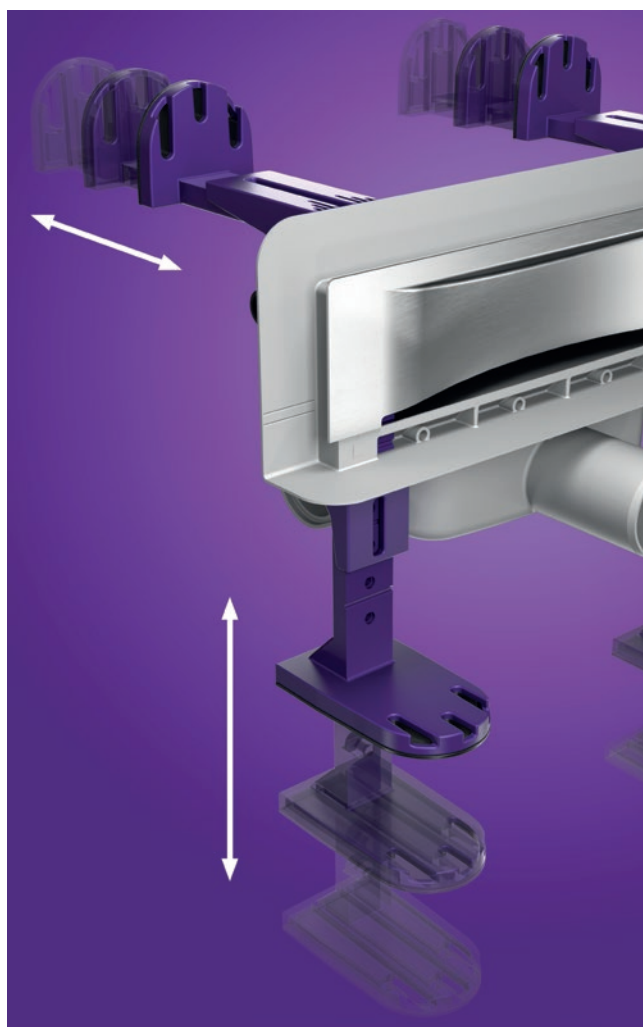

Suportes de instalação com ajuste de altura

Os suportes de instalação com ajuste de altura da versão para gesso cartonado permitem o ajuste conveniente da altura total de instalação de 80 até 215 mm até ao rebordo superior do material cerâmico.

Decisão clara.

Gama de ralos de parede

Scada

O ralo *Scada* está disponível com quatro diferentes grelhas em aço inoxidável. Se for necessário, o ralo de parede pode também ser pré-montado e ser fornecido selado numa placa de instalação. Todas as versões permitem uma capacidade de escoamento de 0,5 L/seg.

Grelhas de ralo *Scada*



Invisible
296 × 61 mm (L × A, encastrável) para pavimento cerâmico até 10 mm.



Aço inoxidável
312 × 74 mm (L × A) para pavimento cerâmico até 17 mm.



Wave
312 × 74 mm (L × A) para pavimento cerâmico até 10 mm.



Aço inoxidável
312 × 67 mm (L × A) para pavimento cerâmico até 10 mm.

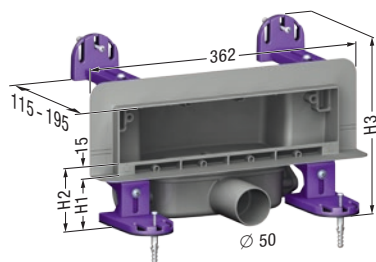

Scada com membrana impermeabilizante montada de fábrica

Grelha de ralo	Art. n.º
<i>Invisible</i>	48 000.01M
Aço inoxidável até 10 mm	48 000.02M
<i>Wave</i>	48 000.03M
Aço inoxidável até 17 mm	48 000.04M



Scada LED com membrana impermeabilizante montada em fábrica

Grelha de ralo	Art. n.º
<i>Invisible</i>	48 003.41M
Aço inoxidável até 10 mm	48 003.42M
<i>Wave</i>	48 003.43M
Aço inoxidável até 17 mm	48 003.44M



Acessórios

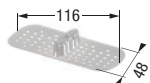

Filtro de pelos

Fabricado em polímero.

Art. n.º 48 800



Multistop

Bloqueador de odores, espuma, roedores.

Art. n.º 48 400



Placa para gesso cartonado

623 × 300 mm (L × A) para uma estrutura "post-and-beam". Com adesivo de instalação.

Art. n.º 48 063

Ponto positivo.

Ralos de banho

No que respeita os ralos clássicos, a nossa gama diversificada de ralos de banho não deixa nada a desejar. Independentemente de o projeto de casa de banho se situar num edifício novo ou envolver trabalhos de conversão e renovação: as funções sofisticadas e as numerosas opções de combinação possibilitadas pelo princípio modular fazem com que os nossos ralos de banho sejam adequados para quase todas as aplicações – a as diferentes grelhas design em aço inoxidável garantem o seu aspeto elegante.

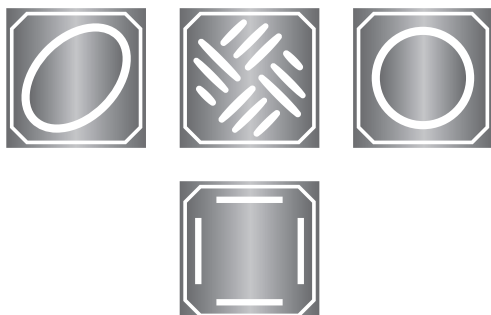



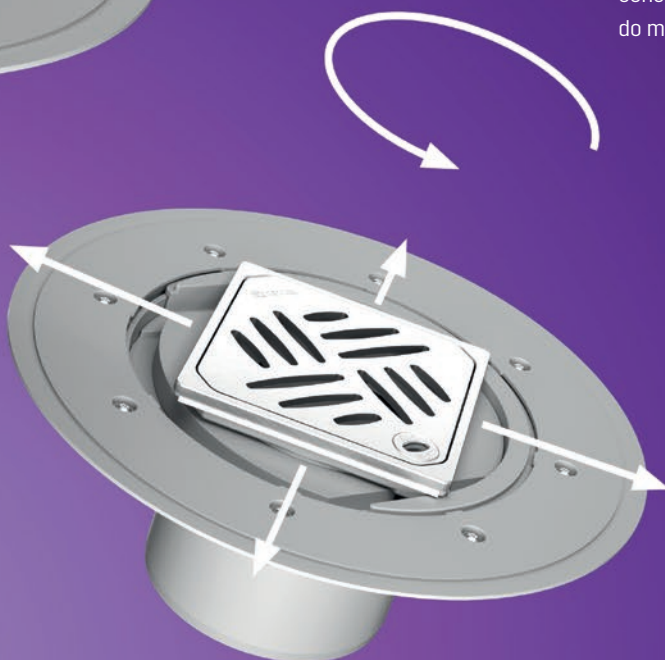
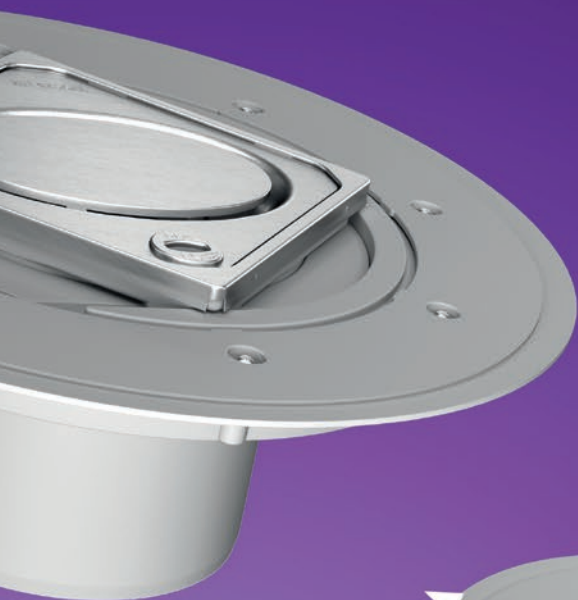

Secções superiores variáveis

Extremamente flexíveis: as nossas secções superiores rotativas, inclináveis e ajustáveis em altura. A secção superior de baixo enchimento *Variofix* permite ainda que a grelha seja movida e, conseqüentemente, adaptada ao padrão do material cerâmico.



Bem pensado.

Funcionalidades dos nossos ralos de banho

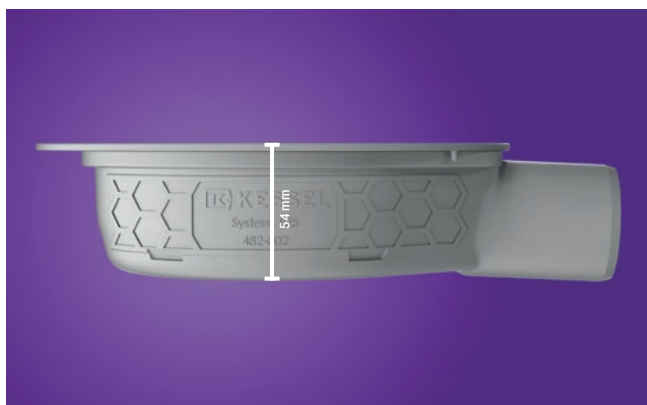

Baixa altura de instalação

Os nossos ralos de banho de baixo perfil *O Superflat* e *O Ultraflat* são particularmente adequados para projetos de renovação, graças às suas baixas profundidades de instalação.



Limpeza e manutenção convenientes

O dispositivo de bloqueio e remoção *Lock & Lift* torna a inserção e o bloqueio ou o desbloqueio e a remoção super rápidos. Isto poupa tempo durante a limpeza diária obrigatória no setor comercial.

Boa escolha.

Gama de ralos de banho

Grelhas

Escolha entre diferentes grelhas design fabricadas em aço inoxidável e a variante encastrável *Invisible* para configurar os nossos ralos de banho de forma a combinar com o seu próprio gosto.



Oval

Kessel

Spot

Slot

Invisible

Classic

Sistema 100

O modelo *Classic* é o mais versátil dos nossos ralos de banho. O seu tamanho compacto, a descarga lateral ou vertical e várias opções de instalação tornam-no particularmente versátil. A capacidade de escoamento é de 0,8 L/seg.

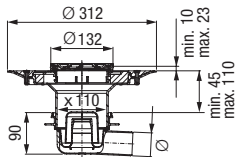

Classic com secção superior de baixo enchimento

Descarga	Grelha, classe	em mm	Art. n.º
Ø 50			
lateral	Oval, L 15	120 × 120	40 150.54
lateral	Ranhurado, K 395 × 95		40 150.50
lateral	Ranhurado, K 3138 × 138		40 150.51
vertical	Oval, L 15	120 × 120	40 250.54
vertical	Ranhurado, K 3100 × 100		40 250.50
vertical	Ranhurado, K 3150 × 150		40 250.51
Ø 75			
lateral	Oval, L 15	120 × 120	40 170.54
lateral	Ranhurado, K 395 × 95		40 170.50
lateral	Ranhurado, K 3138 × 138		40 170.51
vertical	Oval, L 15	120 × 120	40 270.54
vertical	Ranhurado, K 395 × 95		40 270.50
vertical	Ranhurado, K 3138 × 138		40 270.51

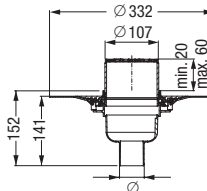

Classic com sifão amovível, com flange de colar

Descarga	Grelha, classe	em mm	Art. n.º
Ø 50			
lateral	Ranhurado, K 3100 × 100		40 150.90
vertical	Ranhurado, K 3100 × 100		40 250.90
Ø 75			
lateral	Ranhurado, K 3100 × 100		40 170.90
vertical	Ranhurado, K 3100 × 100		40 270.90

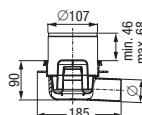
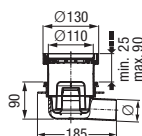

Classic
com sifão amovível

Descarga	Grelha, classe	em mm	Art. n.º
Ø 50			
lateral	Invisible, K 3	110 × 110	40 150.66
lateral	Ranhurado, K 3	100 × 100	40 150.20
vertical	Invisible, K 3	110 × 110	40 250.66
vertical	Ranhurado, K 3	100 × 100	40 250.20
Ø 75			
lateral	Invisible, K 3	110 × 110	40 170.66
lateral	Ranhurado, K 3	100 × 100	40 170.20
vertical	Invisible, K 3	110 × 110	40 270.66
vertical	Ranhurado, K 3	100 × 100	40 270.20

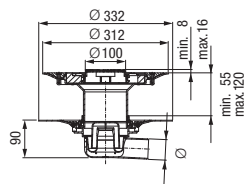

Classic
com dupla camada
impermeabilizante

Descarga	Grelha, classe	em mm	Art. n.º
Ø 50			
lateral	Ranhurado, K 3	395 × 95	40 159.50
vertical	Ranhurado, K 3	395 × 95	40 259.50
Ø 75			
lateral	Ranhurado, K 3	395 × 95	40 179.50
vertical	Ranhurado, K 3	395 × 95	40 279.50

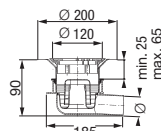

Classic
com flange fixa própria para vinil

Descarga	Grelha, classe	em mm	Art. n.º
Ø 50			
lateral	Ranhurado, K 3	3120 × 120	40 150.30
vertical	Ranhurado, K 3	3120 × 120	40 250.30
Ø 75			
lateral	Ranhurado, K 3	3120 × 120	40 170.30
vertical	Ranhurado, K 3	3120 × 120	40 270.30

O Superflat

Sistema 100

Com a sua baixa altura total de 90 mm incluindo a grelha, *O Superflat* é especialmente adequado para baixas profundidades de instalação. A secção superior pode ser encurtada de acordo com os requisitos. A capacidade de escoamento é de 0,8 L/seg, a descarga é lateral.

O Superflat com sifão amovível, com flange de colar



Descarga	Grelha, classe	em mm	Art. n.º
Ø 50			
lateral	Ranhurado, K 3100 × 100		42 701.91

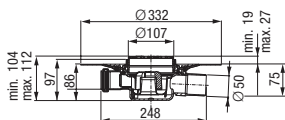

O Superflat com sifão amovível, com flange de colar

Descarga	Grelha, classe	em mm	Art. n.º
Ø 50			
lateral	Invisible, K 3	110 × 110	42 701.95

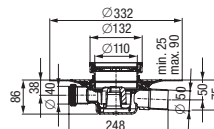

Floordrain ME

Sistema 100

Design modular

Corpo de ralo Floordrain ME

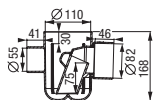

Com três admissões Ø 55 mm e uma descarga Ø 75 mm, com sifão amovível. A capacidade de escoamento é de 1,8 L/seg.

Art. n.º 373 001

Secções superiores

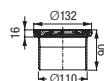

Grelha	em mm	Lock & Lift	Art. n.º
Classe L 15			
Kessel	120 × 120	com	27 201
Kessel	120 × 120	sem	27 225
Oval	120 × 120	com	27 202
Oval	120 × 120	sem	27 226
Classe K 3			
Spot	120 × 120	com	27 221
Spot	120 × 120	sem	27 220
Slot	120 × 120	com	27 219
Slot	120 × 120	sem	27 218



O Superflat
com sifão amovível,
com secção superior de baixo
enchimento *Variofix*

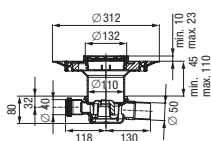

Descarga	Grelha, classe	em mm	Art. n.º
Ø 50			
lateral	Oval, L 15	120 × 120	42 701.54
lateral	Ranhurado, K 3	95 × 95	42 701.50



O Superflat
com sifão amovível

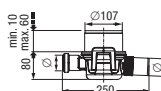

Descarga	Grelha, classe	em mm	Art. n.º
Ø 50			
lateral	Ranhurado, K 3	100 × 100	42 701.20



Grelha, classe	em mm	Funcionalidades	Art. n.º
Invisible, K 3	110 × 110	Aro aço inoxidável	27 211
Invisible, K 3	110 × 110	—	27 210

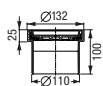

Grelha, classe	em mm	Funcionalidades	Art. n.º
Fechado, L 15	150 × 150	Aro e grelha aço inoxidável	27 1966

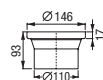

Grelha, classe	em mm	Funcionalidades	Art. n.º
Ranhurado, K 3	138 × 138	antiderrapante	27 176
Ranhurado, K 3	138 × 138	—	27 196

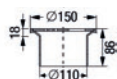

O Ultraflat

Sistema 125

O nome diz tudo: *O Ultraflat* é o nosso ralo de banho mais plano, o que o torna perfeito para trabalhos de renovação em edifícios existentes. Permite uma capacidade de escoamento de 0,6 a 1,0 L/seg.



sem Lock & Lift

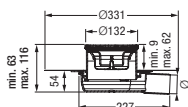

com Lock & Lift

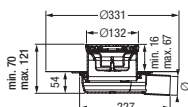

sem Lock & Lift

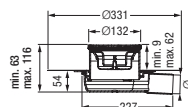

com Lock & Lift

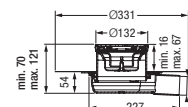

O Ultraflat 54 com membrana impermeabilizante montada em fábrica

Grelha, classe	Funcionalidades	Art. n.º
Ø 40, descarga lateral, grelha 120 x 120 mm		
Ranhurado, K 3	—	44 740.20M
Kessel, L 15	—	44 740.62M
Kessel, L 15	Lock & Lift	44 740.63M
Kessel, L 15	Lock & Lift	44 740.66M
Ø 50, descarga lateral, grelha 120 x 120 mm		
Ranhurado, K 3	—	44 750.20M
Kessel, L 15	—	44 750.62M
Kessel, L 15	Lock & Lift	44 750.63M
Kessel, L 15	Lock & Lift	44 750.66M

O Ultraflat 54 com membrana impermeabilizante não montada

Grelha, classe	Funcionalidades	Art. n.º
Ø 40, descarga lateral, grelha 120 x 120 mm		
Ranhurado, K 3	—	44 740.20
Kessel, L 15	—	44 740.62
Kessel, L 15	Lock & Lift	44 740.63
Ø 50, descarga lateral, grelha 120 x 120 mm		
Ranhurado, K 3	—	44 750.20
Kessel, L 15	—	44 750.62
Kessel, L 15	Lock & Lift	44 750.63

Acessórios

Sistema 100 Sistema 125

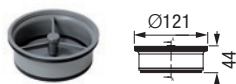

Megastop
Sifão mecânico com vedante hidráulico.



Multistop
Bloqueador de odores, espuma, roedores.

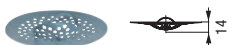

Filtro de pelos
Fabricado em polímero.



Auxiliar de instalação
Conjunto de auxiliar de instalação fabricado em polímero para uma fixação e aparafusamento confortáveis.



Flange de clipe
Fabricado em polímero. Com membrana impermeabilizante montada em fábrica.

Adequado para	Sistema	Art. n.º
<i>O Ultraflat</i>	125	48 550

Adequado para	Sistema	Art. n.º
<i>Classic, O Superflat</i>	100	43 500
<i>O Ultraflat</i>	125	48 500

Adequado para	Sistema	Art. n.º
<i>Classic, O Superflat</i>	100	43 700
<i>O Ultraflat</i>	125	48 700

Adequado para	Sistema	Art. n.º
<i>O Ultraflat</i>	125	44 702

Adequado para	Sistema	Art. n.º
<i>O Ultraflat</i>	125	44 703



Art. n.º 44 700.20M

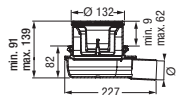

Art. n.º 44 700.20

Art. n.º 44 700.62

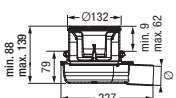

Art. n.º 44 700.66

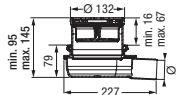

Art. n.º 44 700.63

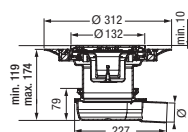
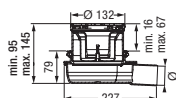

O Ultraflat 79 sem membrana impermeabilizante

Grelha, classe	Funcionalidades	Art. n.º
Ø 50, descarga lateral, grelha 120 × 120 mm		
Ranhurado, K 3	—	44 700.20
Kessel, L 15	—	44 700.62
Kessel, L 15	Lock & Lift	44 700.63
Kessel, L 15	Lock & Lift, Megastop	44 700.66

O Ultraflat 79 com secção superior de baixo enchimento Variofix e membrana impermeabilizante não montada

Grelha, classe	Funcionalidades	Art. n.º
Ø 50, descarga lateral, grelha 120 × 120 mm		
Ranhurado, K 3	—	44 700.51
Kessel, L 15	—	44 700.52
Kessel, L 15	Lock & Lift	44 700.53

incl. flange de cliques com membrana impermeabilizante montada em fábrica

Grelha, classe	Funcionalidades	Art. n.º
Ø 50, descarga lateral, grelha 120 × 120 mm		
Ranhurado, K 3	—	44 700.20M



Kit de conversão Push fit
Composto por 3 adaptadores de admissão Ø 50 mm, 1 adaptador de descarga Ø 75 mm e 1 conexão para a secção superior Ø 110 mm, EN1451-1.

Adequado para	Sistema	Art. n.º
Floordrain ME	100	373 008



Kit de conversão Glue fit
Composto por 3 adaptadores de admissão Ø 50 mm e 1 adaptador de descarga Ø 75 mm, EN 1451-1

Adequado para	Sistema	Art. n.º
Floordrain ME	100	373 007

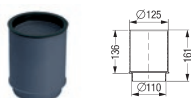

Secção de extensão
Fabricado em polímero. Com anel vedante.

Adequado para	Sistema	Art. n.º
Classic, O Superflat	100	27 146



Adesivo de 2 componentes
Para colar as membranas impermeabilizantes KESSEL

Adequado para	Sistema	Art. n.º
O Ultraflat	125	48 650

Linha elegante.

Caleiras de duche

Bom design é intemporal – as nossas caleiras de duche *Linearis* não são exceção. O seu design discreto e o aço inoxidável de elevada qualidade fazem deles um toque especial do qual nunca se cansará. E mesmo que se canse, as caleiras de duche podem simplesmente se adaptar a um novo look graças à sua grelha em aço inoxidável reversível e encastrável. Independente de tudo: com o *Linearis* no lado do quarto ou próximo da parede, praticamente não existem limites para a conveniência de duche sem barreiras.

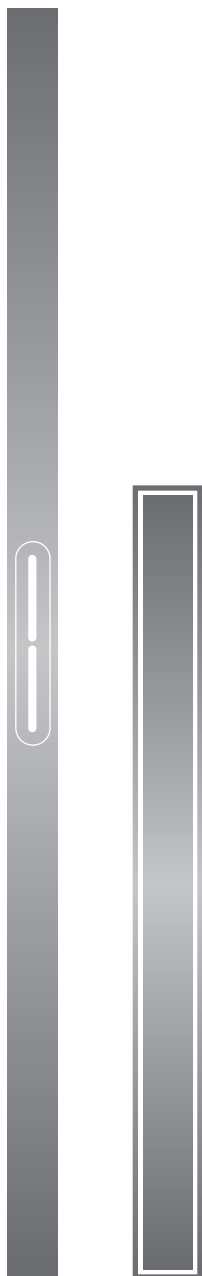



Facilmente extensível

Podem ser conectadas múltiplas caleiras de duche *Linearis Infinity* em conjunto com as secções de extensão disponíveis, para fornecer o comprimento exato que se pretende que a caleira tenha. Os cantos também podem ser executados com ângulos de ligação de 30°, 45° e 90°.

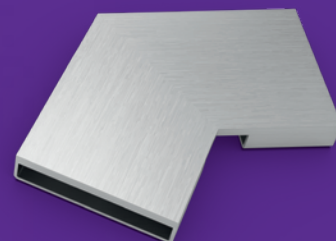
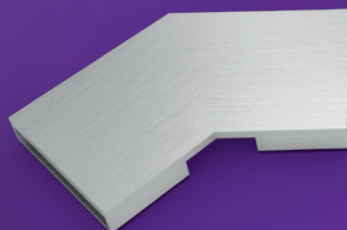
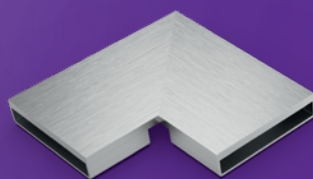

Muito prático.

Funcionalidades das nossas caleiras de duche

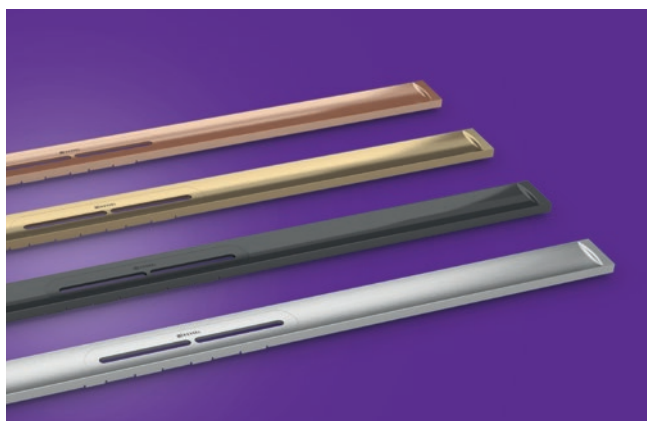

Seleção de cores

As caleiras *Linearis Infinity* estão disponíveis nos acabamentos de superfície clássicos aço inoxidável mate, bem como nas novas cores cobre, bronze ou preto mate.



Conceito higiénico

O novo sifão seco *Megastop* oferece uma solução única e higiénica em alternativa aos sifões padrão. As grelhas das caleiras facilmente amovíveis permitem acesso total para fins de limpeza e manutenção.

Design individual

A grelha em aço inoxidável reversível e encastrável permite que a caleira de duche *Linearis Compact* e *Linearis Comfort* contraste com o piso, como ponto de destaque, ou que seja integrada da forma mais discreta possível.

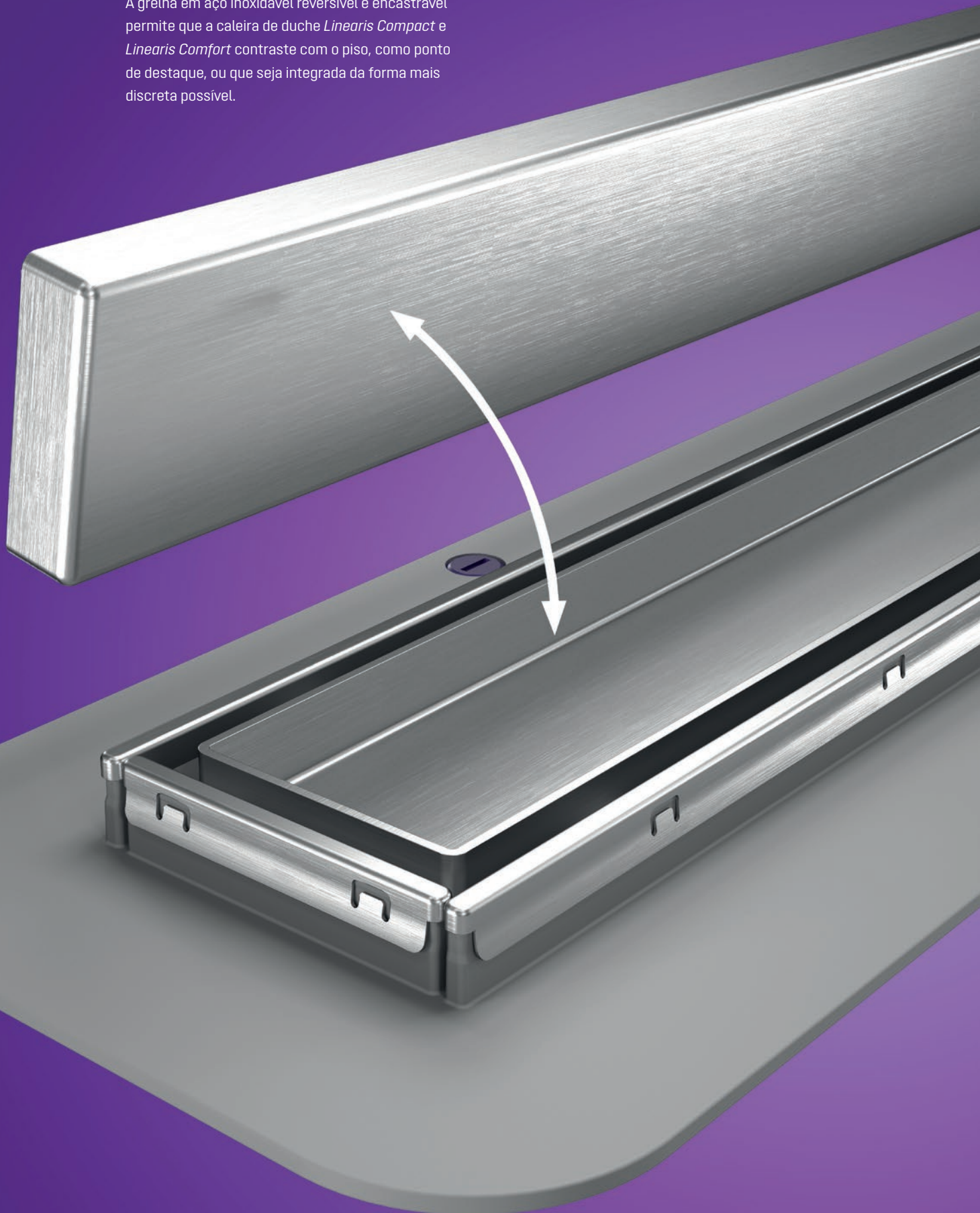



Várias alturas de instalação

As alturas de instalação das caleiras de duche começam aos 60 mm (*Linearis Infinity*) e podem cumprir requisitos de altura exatos com os suportes de instalação de ajuste vertical.

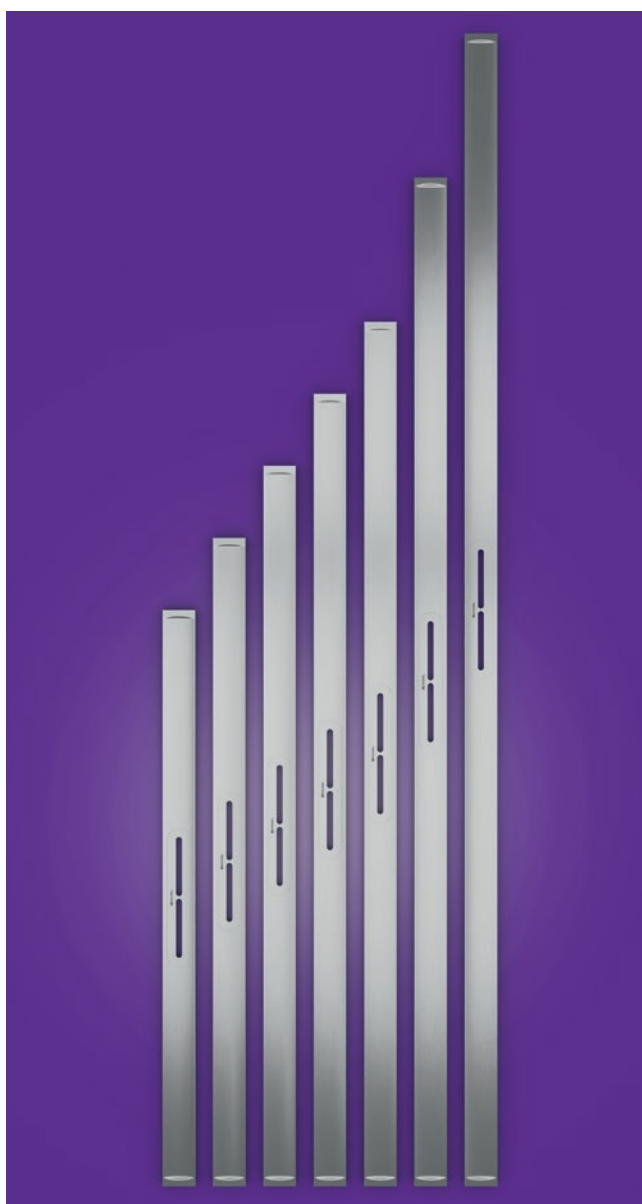

Múltiplos comprimentos de caleiras

Todos as caleiras de duche estão disponíveis com múltiplos comprimentos. Para alturas de instalação personalizadas, é possível cortar o *Linearis Infinity*, para corresponder ao comprimento exato necessário.

Muito versátil.

Gama de caleiras de duche

Linearis Infinity 60

A caleira estreita *Linearis Infinity* para duchas italianas é adequada para a drenagem linear em interiores residenciais e comerciais. O perfil da caleira em aço inoxidável 316 pode ser encurtado individualmente e pode ser aumentado a direito ou em três ângulos (30, 45 e 90 graus).

O corpo de ralo em PP está equipado com um tapete de absorção de som. A caleira contém uma flange de clipe com membrana impermeabilizante montada em fábrica de acordo com a EN 1253-1 e a DIN 18534-1-W3-I. O perfil da caleira pode ser empurrado no sentido longitudinal e transversal na flange de clipe para nivelar tolerâncias de construção. Abrir as aberturas de água de infiltração, sem inundação do nível de impermeabilização, na eventualidade de refluxo de águas.

Incluindo um sifão mecânico *Megastop* com vedante hidráulico.

Grau de descarga (L/seg) com Megastop:

- com um limiar de 10 mm: 0,2 L/seg, com um limiar de 20 mm: 0,4 L/seg

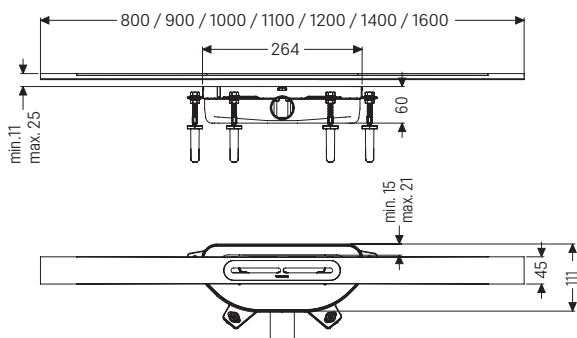

Sifão *Megastop*

Comprimento da caleira em mm	Art. n.º
------------------------------	----------

Superfície: aço inoxidável, escovado

800	45 300.08
900	45 300.09
1.000	45 300.10
1.100	45 300.11
1.200	45 300.12
1.400	45 300.14
1.600	45 300.16

Superfície: aço inoxidável, preto, escovado

800	45 302.08
900	45 302.09
1.000	45 302.10
1.100	45 302.11
1.200	45 302.12

Superfície: aço inoxidável, cobre, escovado

800	45 303.08
900	45 303.09
1.000	45 303.10
1.100	45 303.11
1.200	45 303.12

Superfície: aço inoxidável, bronze, escovado

800	45 304.08
900	45 304.09
1.000	45 304.10
1.100	45 304.11
1.200	45 304.12

Linearis Infinity 90

A caleira estreita *Linearis Infinity* para duchas italianas é adequada para a drenagem linear em interiores residenciais e comerciais. O perfil da caleira em aço inoxidável 316 pode ser encurtado individualmente e pode ser aumentado a direito ou em três ângulos (30, 45 e 90 graus).

O corpo de ralo em PP está equipado com um tapete de absorção de som. A caleira contém uma flange de clipe com membrana impermeabilizante montada em fábrica de acordo com a EN 1253-1 e a DIN 18534-1-W3-I. O perfil da caleira pode ser empurrado no sentido longitudinal e transversal na flange de clipe para nivelar tolerâncias de construção. Abrir as aberturas de água de infiltração, sem inundação do nível de impermeabilização, na eventualidade de refluxo de águas.

Grau de descarga (L/seg):

- com um limiar de 10 mm: 0,6 L/seg, com um limiar de 20 mm: 0,8 L/seg

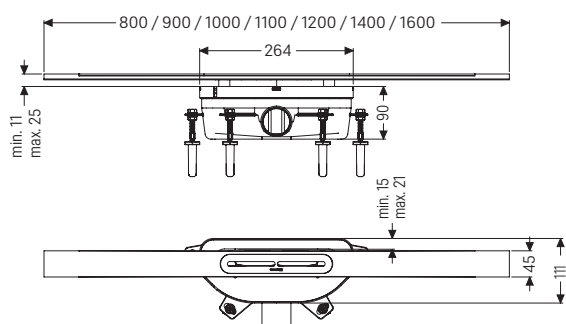

Sifão com vedante hidráulico de 50 mm

Comprimento da caleira em mm Art. n.º

Superfície: aço inoxidável, escovado

800	45 200.08
900	45 200.09
1.000	45 200.10
1.100	45 200.11
1.200	45 200.12
1.400	45 200.14
1.600	45 200.16

Superfície: aço inoxidável, preto, escovado

800	45 202.08
900	45 202.09
1.000	45 202.10
1.100	45 202.11
1.200	45 202.12

Superfície: aço inoxidável, cobre, escovado

800	45 203.08
900	45 203.09
1.000	45 203.10
1.100	45 203.11
1.200	45 203.12

Superfície: aço inoxidável, bronze, escovado

800	45 204.08
900	45 204.09
1.000	45 204.10
1.100	45 204.11
1.200	45 204.12

Acessórios



Megastop

Barreira de odores, espuma e pragas, incluindo filtro de pelos

Art. n.º 45 100



Filtro de pelos

Fabricado em polímero

Art. n.º 45 102

Peças de ligação



Conector reto

para uma conexão reta de duas caleiras

Art. n.º 45 103

Conectores angulares

com dois conectores, artigo 45 103, para uma extensão axialmente contida

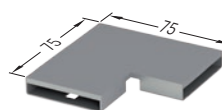

90°

Art. n.º

Aço inoxidável, escovado 45 100.01

Aço inoxidável, preto, escovado 45 102.01

Aço inoxidável, cobre, escovado 45 103.01

Aço inoxidável, bronze, escovado 45 104.01

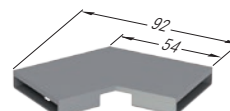

45°

Art. n.º

Aço inoxidável, escovado 45 100.02

Aço inoxidável, preto, escovado 45 102.02

Aço inoxidável, cobre, escovado 45 103.02

Aço inoxidável, bronze, escovado 45 104.02

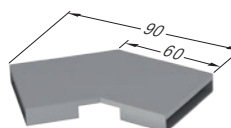

30°

Art. n.º

Aço inoxidável, escovado 45 100.03

Aço inoxidável, preto, escovado 45 102.03

Aço inoxidável, cobre, escovado 45 103.03

Aço inoxidável, bronze, escovado 45 104.03

System 125

Linearis Comfort

A solução elegante: o *Linearis Comfort* com membrana impermeabilizante montada em fábrica é a nossa caleira de duche premium para a máxima conveniência de duche. Proporciona uma experiência sem barreiras, as melhores funcionalidades de insonorização e uma capacidade de escoamento de 1,1 L/seg / 1,0 L/seg com uma coluna de água de 10 mm / 0 mm.

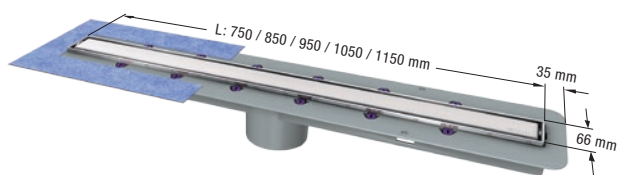

Seção superior Linearis Comfort

Comprimento (mm)	Art. n.º
750	48 928M
850	48 929M
950	48 930M
1.050	48 931M
1.150	48 932M

Corpo de ralo

A descarga lateral Ø 50 do *Ultraflat 79* sem sifão



Admissão	Art. n.º
sem admissão	44 700
com admissão	44 701

Acessórios



Multistop

Bloqueador de odores, espuma, roedores.

Art. n.º 48 400

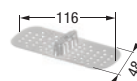

Filtro de pelos

Fabricado em polímero.

Art. n.º 48 800

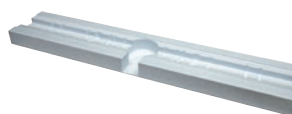

Auxiliar de instalação

O auxiliar de instalação pode ser encurtado individualmente como substituto da betonilha. Com adesivo de instalação.

Produto	Art. n.º
<i>Linearis Comfort</i>	48 640
<i>Linearis Compact</i>	48 639

Sistema 100

Linearis Compact

A nossa caleira de duche *Linearis Compact* com membrana impermeabilizante não montada é um sonho para todos que valorizam um design purista e intemporal na casa de banho. É compacta e a sua altura também a torna adequada para trabalhos de renovação e uma capacidade de escoamento de 0,6 L/seg / 0,5 L/seg com uma coluna de água de 10 mm / 0 mm.

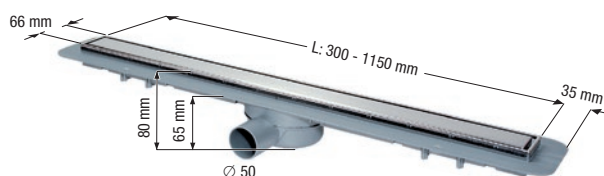

Linearis Compact com membrana impermeabilizante montada em fábrica

Comprimento (mm)	Art. n.º
300	45 600.59M
450	45 600.60M
550	45 600.61M
650	45 600.62M
750	45 600.63M
850	45 600.64M
950	45 600.65M
1.050	45 600.66M
1.150	45 600.67M

Linearis Compact

Design modular

O *Linearis Compact* com membrana impermeabilizante não montada também pode ser fornecido como uma secção superior que pode ser combinada com todos os corpos de ralo e peças de acessórios do sistema 100 modular.

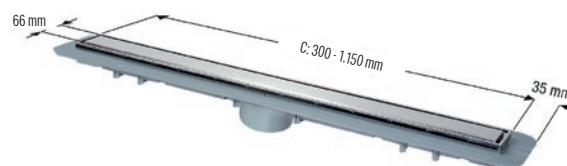

Seção superior Linearis Compact

Comprimento (mm)	Art. n.º
300	47 804S
450	47 805S
550	47 806S
650	47 807S
750	47 808S
850	47 809S
950	47 810S
1.050	47 811S
1.150	47 812S

Corpo de ralo Classic Ø 50, sem sifão



Descarga	Art. n.º
Ø 50	
lateral	40 151
vertical	40 251
Ø 75	
lateral	40 171
vertical	40 271



Acessórios



Multistop

Bloqueador de odores, espuma, roedores.

Art. n.º 48 400

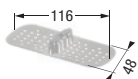

Filtro de pelos

Fabricado em polímero.

Art. n.º 48 800



Adesivo de 2 componentes

Para colar as membranas impermeabilizantes KESSEL.

Art. n.º 48 650

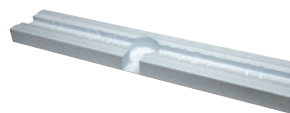

Auxiliar de instalação

O auxiliar de instalação pode ser encurtado individualmente como substituto da betonilha. Com adesivo de instalação.

Produto	Art. n.º
<i>Linearis Comfort</i>	48 640
<i>Linearis Compact</i>	48 639

A KESSEL oferece uma vasta gama de diferentes tipos de ralos

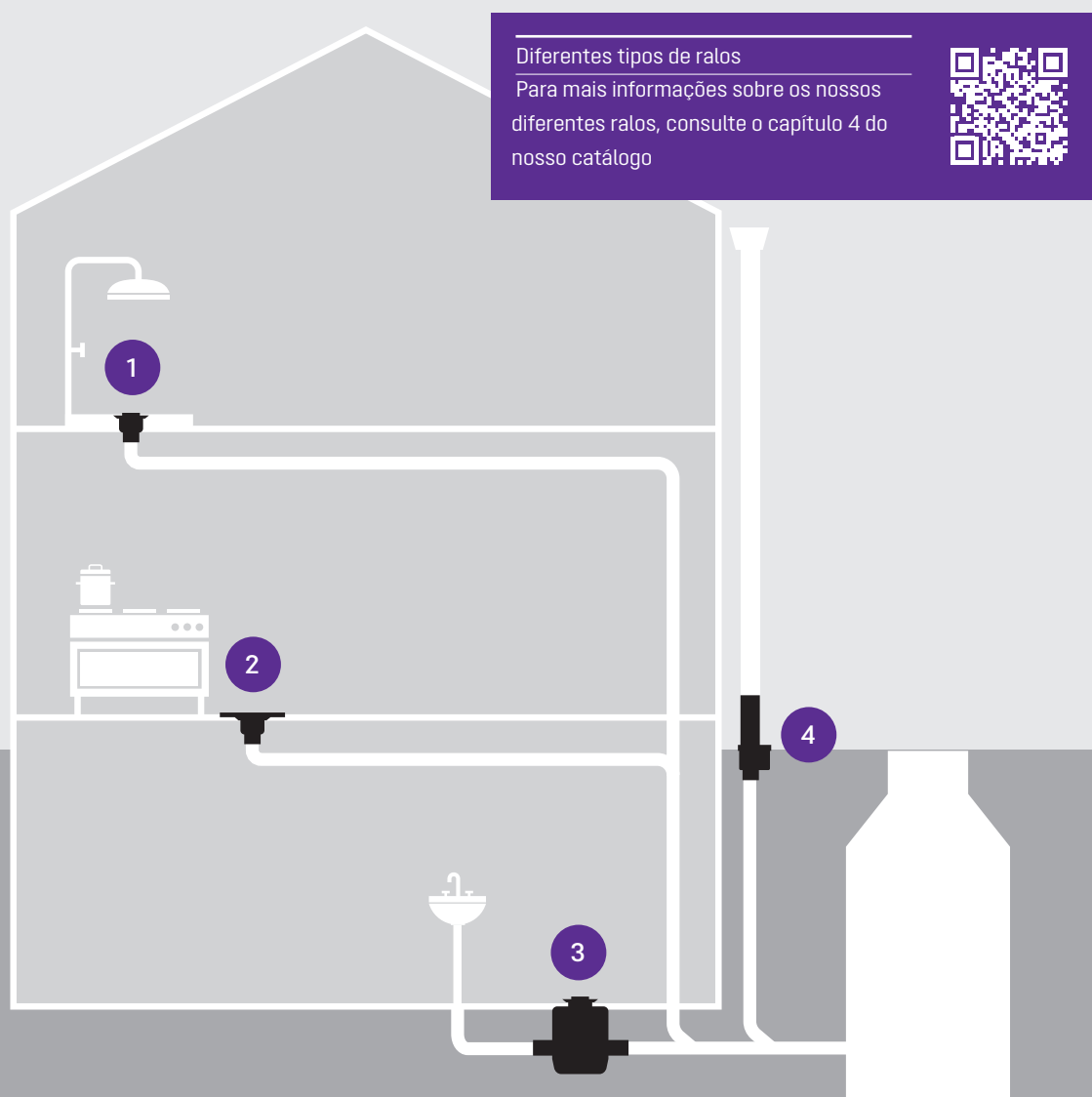

1 Ralos de banho
Drenagem de banho adaptada aos requisitos

2 Ralos de pavimento
Ralos de pavimento com características versáteis

3 Ralos de cave
Para pavimentos secos em espaços de caves

4 Ralos de exterior
Soluções robustas para cargas particulares

Os nossos serviços digitais oferecem

Com a KESSEL SmartServices, o futuro já chegou para cada um dos nossos produtos de drenagem. Para si enquanto cliente, isto não significa apenas um extenso suporte digital em termos de design, instalação e operação – mas também a certeza de que continuamos a desenvolver os nossos serviços para o seu benefício.



Mantenha-se atualizado:
receba sempre a mais recente informação
sobre a KESSEL e os nossos produtos



arquivos



LinkedIn



SmartSelect



Youtube

Isto é a KESSEL.

A KESSEL ocupa uma posição ímpar desde 1963, em matéria de tecnologia de drenagem inovadora e confiável. Ao longo de décadas estabelecemo-nos como um propulsor do setor e agora somos um fornecedor premium em todo mundo.



Parceiro competente
desde 1963



Protagonista interna-
cional
60+
países



Fornecedor premium inovador
3 000+
produtos



Empregador seguro
550+
funcionários



Empresa sustentável
110+ milhões €
em vendas

Durante a produção dos nossos produtos, bem como a sua operação no local, mantemos o controlo da qualidade, a proteção do ambiente e a segurança dos trabalhadores no topo da nossa lista.

Também damos grande valor às relações com os nossos clientes, disponibilizando aconselhamento, suporte de instalação, colocação em funcionamento e serviço pós-venda.

Uma coisa é certa: a nossa inovação, qualidade, confiabilidade e serviço, é número um na indústria.

KESSEL – líderes em drenagem



Made in Germany





Sede da KESSEL Lenting, Germany

Líderes em drenagem.

Independentemente da tarefa envolver a descarga de água, o tratamento de efluentes ou a proteção antirretorno: se for necessária a melhor solução, não há outra opção que não a KESSEL.



Proteção antirretorno

Válvulas antirretorno
Câmaras antirretorno



Tecnologia de bombas

Poço de bombagem antirretorno
Estação elevatória híbrida
Estações elevatórias
Estações de bombagem
Bombas submersíveis, conversões e unidades de controlo



Ralos e caleiras

Ralos de banho
Ralos de pavimento
Drenos de cave
Ralos de exterior



Separadores

Separadores de gorduras
Separadores coalescentes / de óleo / de fuel
Separadores de sedimentos
Separadores de féculas



Sujeito a modificações técnicas.

KESSEL AG

Bahnhofstraße 31 • 85101 Lenting • Alemanha

www.kessel.pt